

2020



ROZWIĄZANIA
HVAC LG

KLIMATYZATORY

INFRASTRUKTURA SPRZEDAŻY W EUROPIE

-  Regionalne główne biuro sprzedaży B2B w Europie
-  Krajowe biuro sprzedaży
-  Akademia klimatyzacji LG
-  Europejskie centrum dystrybucji
-  Europejskie laboratorium badawcze
-  Zakłady produkcyjne



Europejskie laboratorium badawcze LG

Podjmując zobowiązanie spełnienia wszystkich wymagań dotyczących efektywności energetycznej i ochrony środowiska, firma LG prowadzi własne laboratoria badawczo-rozwojowe. LG Energy Lab jest innowacyjnym zakładem, który pracuje nad najnowszymi rozwiązaniami w zakresie efektywności energetycznej klimatyzacji oraz nad produktami grzewczymi i wentylacyjnymi przeznaczonymi do obiektów komercyjnych i mieszkalnych. Będąc wizytówką firmy, LG Energy Lab jest wyposażone w kompletny system monitorowania i kontroli. Wydajność wszystkich produktów jest monitorowana i analizowana przez zespół inżynierów, specjalistów z zakresu R&D (badania i rozwój), pracujących we w Francji, Finlandii i Korei, gwarantując w ten sposób utrzymanie parametrów wydajności i niezawodności podczas całego cyklu życia produktu.



Europejskie centrum dystrybucji klimatyzacji

Europejskie Centrum Dystrybucji urządzeń klimatyzacyjnych LG znajduje się w Oosterhout w Holandii. Dostarczając produkty LG do 15 krajów w Europie, centrum realizuje sprawne, szybkie, szyte na miarę dostawy dla rynku systemów klimatyzacyjnych, a także bezpośrednie wysyłki dla mniejszych zamówień. Centrum stara się sprawnie zarządzać wydajnością obrotu towarowego poprzez wykorzystanie europejskiego centrum zasobów LG.

MIEJSCA PRODUKCJI NA ŚWIECIE



DOSTAWCA KOMPLEKSOWYCH ROZWIĄZAŃ HVAC (OGRZEWANIE, WENTYLACJA, KLIMATYZACJA)

Odkąd w 1968 roku powstał pierwszy, wytworzony domowym sposobem klimatyzator LG, firma pozostaje w czołówce producentów innowacyjnych rozwiązań. LG jest producentem najlepiej sprzedających się na świecie urządzeń klimatyzacyjnych przeznaczonych do budynków mieszkalnych. W 2008 roku firma LG przekroczyła poziom 100 milionów klimatyzatorów sprzedanych od początku swego istnienia. Bazując na pozycji lidera w rozwoju technologii oraz sukcesie osiągniętym w obszarze rozwiązań klimatyzacyjnych dla budynków mieszkalnych, LG rozwinęła również obszar przemysłowych systemów klimatyzacyjnych.

Zakres produktów oferowanych przez firmę w sektorze systemów klimatyzacyjnych wysokiej wydajności gwarantuje skuteczną kontrolę temperatury w dużych obiektach przemysłowych oraz budynkach użyteczności publicznej. Na przestrzeni czasu LG ewoluowała, stając się dostawcą kompleksowych rozwiązań energetycznych oraz produktów HVAC (ogrzewanie, wentylacja, klimatyzacja), inwestując w nowe technologie oraz dodając do portfolio produktów agregaty chłodnicze, systemy VRF oraz systemy zarządzania budynkami (BMS). Wraz z paletą własnych, nowatorskich rozwiązań, LG zapewnia obsługę klienta na bezkonkurencyjnym poziomie. Blisko 80 Akademii LG na całym świecie szkoli najwyższej klasy

specjalistów z zakresu rozwiązań klimatyzacyjnych firmy. W tych centrach doskonalenia uczestnicy profesjonalnych szkoleń i warsztatów zdobywają bezcenne doświadczenie praktyczne. LG opracowało również przydatne narzędzia dla inżynierów i instalatorów systemów HVAC, w tym programy doborowe LATS (LG Air Conditioner Technical Solution), znacznie oszczędzające czas potrzebny na dobór odpowiednich systemów. Dodatkowo, produkty LG są opracowywane w wielu własnych, ultra-nowoczesnych ośrodkach badawczo-rozwojowych na całym świecie.

Jednym z takich miejsc jest usytuowane w północnej Francji laboratorium Energy Lab - specjalnie stworzone centrum testowe oraz ośrodek badań i rozwoju. Pomagając firmie zachować jej przewagę nad konkurencją, sztab naukowców i inżynierów pracujących w laboratorium prowadzi badania nad wpływem różnych czynników atmosferycznych na działanie urządzeń LG. Wnikliwe badania oraz dogłębną analizę zagadnień pozwala LG dostosować swoje rozwiązania technologiczne do specyficznych wymogów środowiskowych poszczególnych rynków. Łącząc najnowocześniejszą technologię z najlepszymi rozwiązaniami, wysoce zaawansowane produkty firmy LG służą klientom w ponad 100 krajach na całym świecie.



SPIS TREŚCI

008 - 129

POKOJOWE

KLIMATYZATORY ŚCIENNE

012

MULTI SPLIT

062



130 - 235

KOMERCYJNE

KLIMATYZATORY KOMERCYJNE

134



POKOJOWE

KLIMATYZATORY ŚCIENNE

MULTI SPLIT





Nie martw się!
Oddychaj zdrowo



DUALCOOL

z oczyszczaniem
powietrza



Kluczowe funkcje

Klimatyzator i oczyszczacz powietrza w jednym

Czujnik PM1.0 jest uruchamiany automatycznie, a system filtracji wykorzystuje 5 milionów jonów do wychwytywania i usuwania mikroskopijnych cząstek pyłu.



※ Poprzednio LG SmartThinQ to teraz LG ThinQ

※ Inteligentne funkcje mogą się różnić w zależności od kraju i modelu. Sprawdź dostępność u lokalnego sprzedawcy lub LG.

Chłodzenie + Ogrzewanie +
Oczyszczanie powietrza



Komfort przez 365 dni

Usuwa najdrobniejszy pył
za pomocą



**Dyfuzor jonowy
i system mikrofiltracji pyłu**

Kontrola i monitorowanie w czasie
rzeczywistym za pomocą



Aplikacji LG ThinQ



Cztery pory roku

Ciesz się komfortem we wszystkich czterech sezonach z chłodzeniem, ogrzewaniem i oczyszczaniem powietrza.

Komfort przez 365 dni



Wygodne zarządzanie jakością powietrza za pomocą aplikacji LG ThinQ

Sprawdźmy teraz! Historia jakości powietrza LG ThinQ.



4-kierunkowy ruch żaluzji

Chłodne powietrze dociera do całego pomieszczenia niezależnie od tego, gdzie klimatyzator jest zainstalowany.

6-stopniowe sterowanie nawiewem w pionie, regulacja do 70°



5-stopniowe sterowanie nawiewem w poziomie, regulacja do 55°



10-letnia gwarancja na sprężarkę inwerterową















Dzięki zaufaniu do jakości produktów i chęci poprawy jakości życia klientów, LG udziela 10-letniej gwarancji na sprężarkę inwerterowe klimatyzatorów do zastosowań mieszkaniowych.



TYPOSZEREK

JEDNOSTKI WEWNĘTRZNE

○ tylko Single ○● kompatybilne Single/Multi ● tylko Multi split

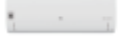















MODEL	KBTU	5	7	9	12	15	18	24
	KW	1,5	2,1	2,6	3,5	4,2	5,3	7,0
Gallery	 Wi-Fi  NOWOŚĆ				○ A09FT.NSF	○ A12FT.NSF		
ARTCOOL Mirror	 Wi-Fi 		● AM07BP.NSJ	○● AC09BQ.NSJ	○● AC12BQ.NSJ		○● AC18BQ.NSK	○● AC24BQ.NSK
Silver	 Wi-Fi 				○● AC09SQ.NSJ	○● AC12SQ.NSJ	○● AC18SQ.NSK	
Air Purification	 Wi-Fi  NOWOŚĆ				○● AP09RT.NSJ	○● AP12RT.NSJ		
Deluxe	 Wi-Fi 		● DM07RP.NSJ	○● DC09RQ.NSJ	○● DC12RQ.NSJ		○● DC18RQ.NSK	○● DC24RQ.NSK
DUALCOOL Standard Plus	 Wi-Fi 	● PM05SP.NSJ	● PM07SP.NSJ	○● PC09SQ.NSJ	○● PC12SQ.NSJ	● PM15SP.NSJ	○● PC18SQ.NSK	○● PC24SQ.NSK
Standard 2	 Wi-Fi  NOWOŚĆ		● MS07ET.NSJ	○● S09ET.NSJ	○● S12ET.NSJ		○● S18ET.NSK	○● S24ET.NSK
Standard	 				○ S09EQ.NSJ	○ S12EQ.NSJ	○ S18EQ.NSK	○ S24EQ.NSK

※ Jednostki o wydajności 5, 7, 15 kBTu są dedykowane do systemów multi split.

TYPOSZEREK

JEDNOSTKI ZEWNĘTRZNE

○ tylko Single ○● kompatybilne Single/Multi ● tylko Multi split

MODEL	KBTU	9	12	14	16	18	21	24	27	30
	KW	2,6	3,5	4,1	4,7	5,3	6,2	7,0	7,9	8,8
Gallery	 	○ A09FTUL2	○ A12FTUL2							
ARTCOOL Mirror	 	○ AC09BQUA3	○ AC12BQUA3			○ AC18BQU2		○ AC24BQU24		
Silver	 	○ AC09BQUA3	○ AC12BQUA3			○ AC18BQU2				
Air Purification	 	○ AP09RTUA3	○ AP12RTUA3							
Deluxe	 	○ DC09RQU2	○ DC12RQU2			○ DC18RQU2		○ DC24RQU24		
DUALCOOL Standard Plus	 	○ PC09SQUA3	○ PC12SQUA3			○ PC18SQU2		○ PC24SQU24		
Standard 2	 	○ S09ETUA3	○ S12ETUA3			○ S18ETUL2		○ S24ETU24		
Standard	 	○ S09EQUA3	○ S12EQUA3			○ S18EQU2		○ S24EQU24		

KLIMATYZATORY ŚCIENNE

ARTCOOL | DUALCOOL z oczyszczaniem | Deluxe | Standard Plus | Standard





SERIA **ARTCOOL**



ARTCOOL Gallery DUAL Inverter

Klimatyzator o wyjątkowym i niespotykanym wyglądzie, który idealnie komponuje się z wystrojem wnętrza.



ARTCOOL Silver
DUAL Inverter



ARTCOOL Mirror
DUAL Inverter

Klimatyzator ARTCOOL, poza nowoczesnymi liniami i klasycznym stylem, oferuje najbardziej kompletny zestaw rozwiązań technologicznych.

SERIA DUALCOOL



DELUXE DUAL Inverter

Zaawansowana technologia LG gwarantuje największą funkcjonalność i rozbudowane możliwości sterowania.



STANDARD PLUS DUAL Inverter

Klimatyzator o kompaktowych wymiarach wysokiej wydajności. Duża funkcjonalność pozwala na proste i wygodne sterowanie



DUALCOOL Z OCZYSZCZANIEM

Ciesz się komfortowym powietrzem przez wszystkie pory roku dzięki chłodzeniu, ogrzewaniu i oczyszczaniu powietrza.



STANDARD DUAL Inverter

Najnowsze rozwiązania klimatyzacyjne opierające się na zaawansowanej technologii LG.

PRZEGLĄD FUNKCJI



TECHNOLOGIA	INTELEGENCJA	WYDAJNOŚĆ ENERGETYCZNA		
Sprężarka Dual Inverter	Wbudowane Wi-Fi	Inteligentna diagnostyka	Aktywna kontrola zużycia energii	Wyświetlacz zużycia energii

		Chłodzenie	Ogrzewanie					
	nowość	9k	12k					
Gallery				•	•			
ARTCOOL		9k	12k	18k	24k	•	•	•
	Mirror					•	•	•
		7K tylko dla Multi ⁴⁾			•	•		
		9k	12k	18k		•	•	•
Silver				•	•	•	•	•
DUALCOOL		9k	12k					
	Air Purification	nowość				•	•	•
		9k	12k	18k	24k	•	•	•
	Deluxe				•	•	•	•
		7K tylko dla Multi ⁴⁾			•	•		
		9k	12k	18k	24k	•	•	•
Standard Plus				•	•	•	•	
	5K 7K 15K tylko dla Multi ⁴⁾			•	•			
	nowość	9k	12k	18k	24k	•	•	•
Standard 2				•	•	•	•	
	7K tylko dla Multi ⁴⁾			•	•			
		9k	12k	18k	24k	•	•	•
Standard				•	•	•	•	

Funkcje mogą różnić się w zależności od modelu.

1. Przy podłączeniu do jednostki zewnętrznej Multi, tryb cichej pracy nocnej 3dB włącza się poprzez ustawienie przełącznika na płycie PCB tej jednostki.

2. W kombinacjach z 40kBtu: chłodzenie A+, ogrzewanie A.

3. Wi-Fi Opcja: można połączyć się z Wi-Fi przy zastosowaniu modułu Wi-Fi (PWFMD200).

4. Proszę potwierdzić kompatybilność ze specyfikacją jednostek zewnętrznych Multi Split.

CECHY SZCZEGÓLNE

Inteligencja

Ciesz się dostępem do klimatyzatora w dowolnym miejscu i czasie dzięki technologii ThinQ firmy LG.

Szybkie chłodzenie i ogrzewanie

Niezależnie od temperatury zewnętrznej klimatyzatory LG szybko rozprowadzają zimne lub gorące powietrze, docierając do każdego zakątka nawet największych pomieszczeń dzięki wydajnemu chłodzeniu lub ogrzewaniu.

Szybka i łatwa instalacja

Instalacja nigdy nie była łatwiejsza, jak w przypadku odpowiednio zaprojektowanych elementów instalacyjnych klimatyzatorów LG

Efektywność energetyczna

Rewolucyjna technologia inwerterowa LG zapewnia światowej klasy efektywność energetyczną poprzez minimalizację zużycia energii.

Ekstremalna wytrzymałość

W każdych warunkach środowiskowych klimatyzatory LG mogą zapewnić klientom spokój dzięki trwałości produktu.

Idealne środowisko

Automatyczny czujnik PM 1.0 w połączeniu z zaawansowanymi technologiami filtrowania chroni użytkowników przed szkodliwymi substancjami, takimi jak mikropył, wirusy, alergeny i zapachy.

Komfort

Klimatyzatory LG zapewniają komfortowe środowisko wewnętrzne z niskim poziomem hałasu.

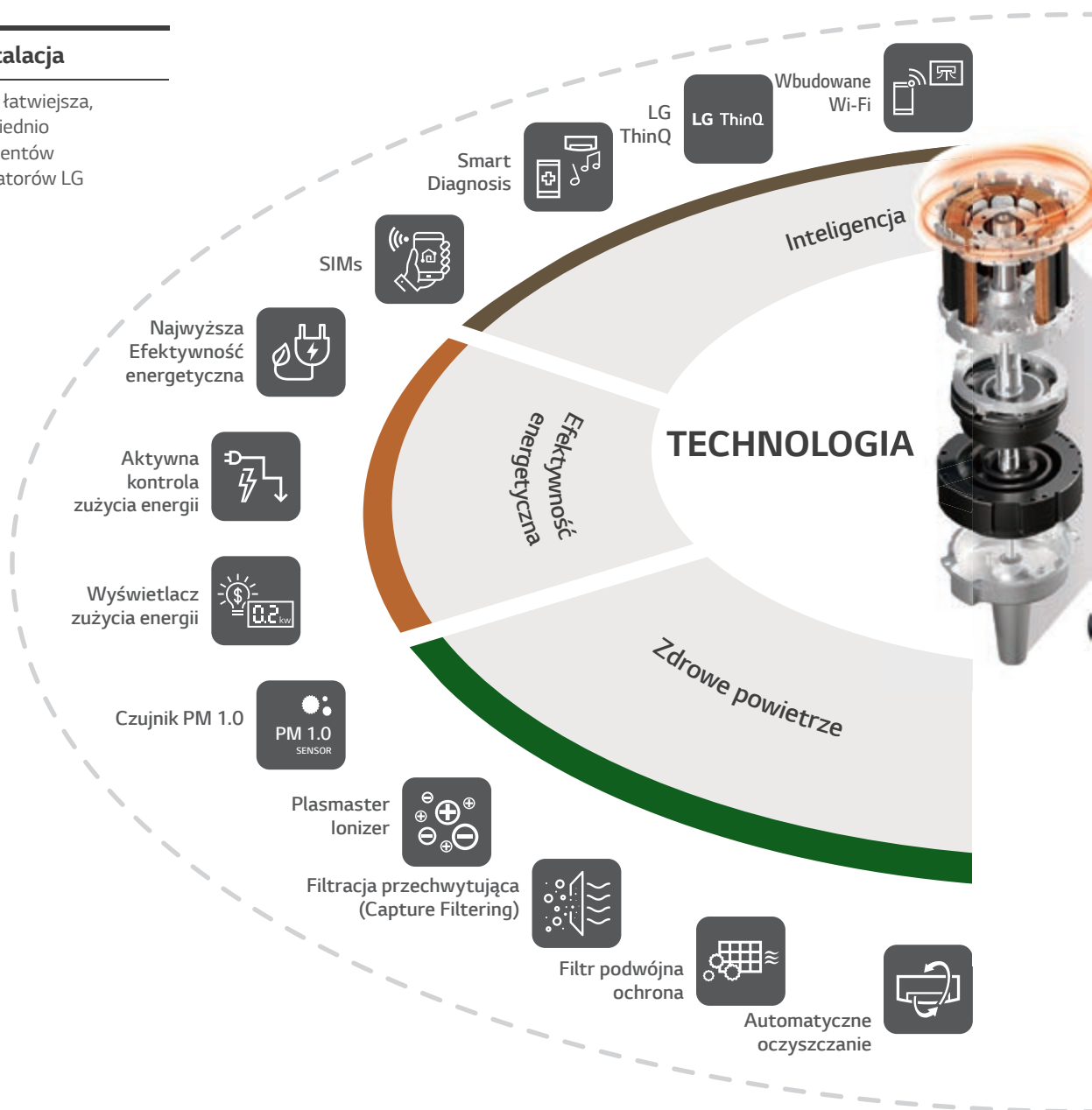

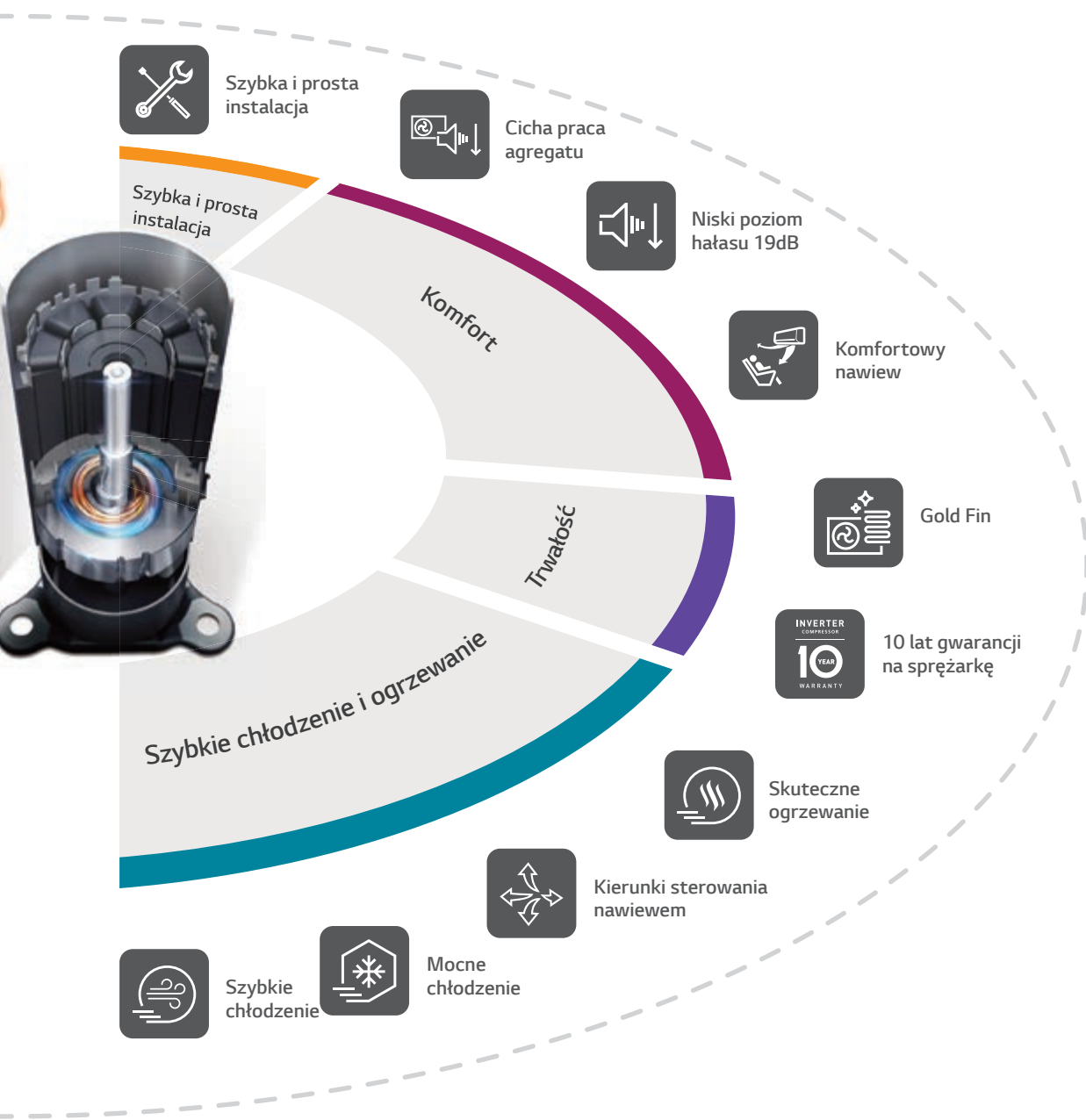

TECHNOLOGIA



Sprężarka Dual Inverter

• Czym jest sprężarka Dual Inverter?

Sprężarka jest sercem klimatyzatora, a jej niepoprawna praca, niska efektywność lub hałaśliwość może powodować uszkodzenie urządzenia lub zwiększać koszt eksploatacji systemu klimatyzacji. LG mając na względzie powyższe problemy stworzyło sprężarkę Dual Inverter, która gwarantuje wysoką wydajność, długą i niezawodną pracę oraz niski poziom hałasu.



• Jak działa sprężarka

Szeroki zakres pracy

Silnik sprężarki posiada szerszy zakres częstotliwości działania pozwalając na niskie koszty eksploatacji oraz szybsze i wydajniejsze schładzanie pomieszczeń w stosunku do standardowych sprężarek.

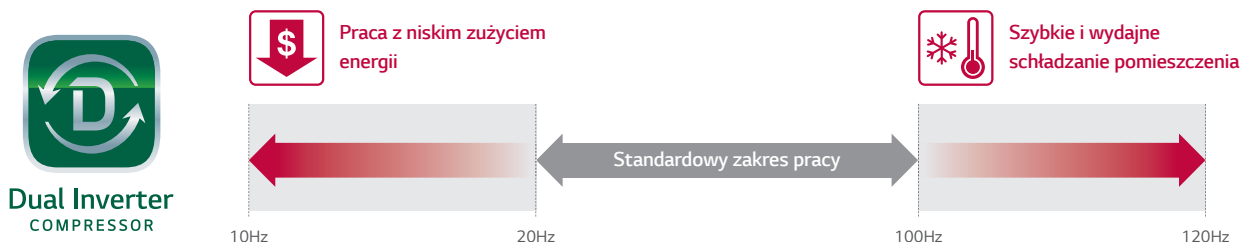

• Wysoka niezawodność

Sprężarka Dual Inverter redukuje drgania i hałas generowany przez jednostkę zewnętrzną, co wpływa na redukcję uszkodzeń wewnątrz jednostki.

TECHNOLOGIA



Czynnik chłodniczy R32

• Ochrona środowiska naturalnego

Przyspieszający efekt cieplarniany wraz z postępującym niszczeniem warstwy ozonowej wpłynęły na zmianę światowej polityki w kwestii ochrony środowiska i klimatu. Wiele międzynarodowych przedsięwzięć pozwoliło na wypracowanie strategii ochrony i naprawy klimatu, którą zawarto w rozporządzeniach i porozumieniach. Wynikiem troski o klimat i przyszłości planety jest zastosowanie w klimatyzacji ekologicznego czynnika R32, który ma stosunkowo niewielki wpływ na środowisko naturalne.



• Właściwości R32

Czynnik chłodniczy R32 jest ekologiczny i przyjazny środowisku naturalnemu.

Ochrona środowiska naturalnego

Czynnik chłodniczy R32 posiada bardzo niski współczynnik tworzenia efektu cieplarnianego oraz nie ma wpływu na warstwę ozonową.

	R410A	R32
Skład	50% R32 + 50% R125	R32 100%
Potencjał tworzenia efektu cieplarnianego (GWP)	2087,5	675

Wysoka sprawność energetyczna

Właściwości termodynamiczne czynnika chłodniczego R32 sprawiają, że jest on bardziej wydajny w porównaniu do czynników R22 i R410A.

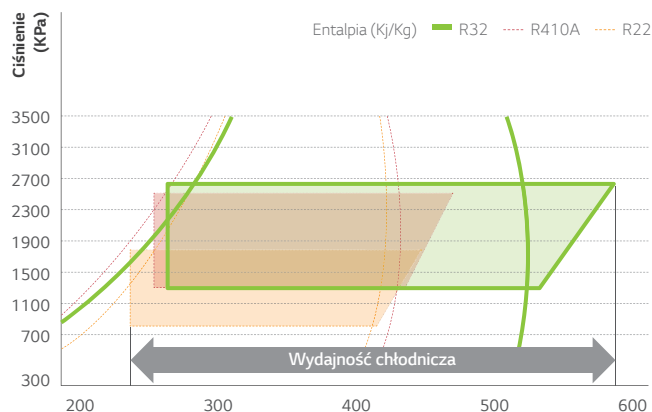

• Zalety czynnika R32

Przyjazny środowisku czynnik chłodniczy

Wysoka efektywność i wydajność

15% redukcja ilości czynnika oraz wyższa sprawność w trybie chłodzenia i grzania w stosunku do urządzeń z czynnikiem R410A.

INTELEGENCJA



Wbudowane Wi-Fi

Klimatyzatorem można sterować z dowolnego miejsca na świecie za pomocą smartphona lub tabletu wyposażonego w system Android lub iOS poprzez darmową aplikację LG ThinQ w języku polskim. Oprócz komfortu i wygody sterowania aplikacja zwiększa funkcjonalność klimatyzatora m.in. o programator tygodniowy czy monitoring zużycia energii.

• LG ThinQ



LG ThinQ

Aplikację "LG ThinQ" należy wyszukać w sklepie Google lub Appstore, a następnie ją pobrać.



• Jak to działa

Wbudowane Wi-Fi

Należy wybrać "LG ThinQ" na klimatyzatorze.



Wbudowany moduł Wi-Fi pozwala na zaawansowane sterowanie i monitorowanie klimatyzatorów.



Łatwa rejestracja i logowanie

Wystarczy wykonać proste kroki, które aktywują intuicyjną aplikację ThinQ.



Łączność przez Wi-Fi

Pozwala każdemu członkowi rodziny wybrać własne ustawienia temperatury i prędkości wentylatorów, a następnie zapisać je w swojej aplikacji, aby je później uruchomić. Takie ustawienia można zapisać dla każdego klimatyzatora.

Wielu użytkowników



* Może być sterowane przez wielu użytkowników, ale nie jednocześnie

Sterowanie wieloma urządzeniami



INTELIGENCJA

• Korzyści

Prosta obsługa różnych funkcji

Włącz / Wyłącz bieżąca temperatura

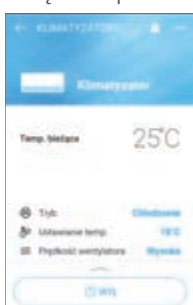

Ustawienie trybu pracy, temperatury



Ustawienia nawiewu

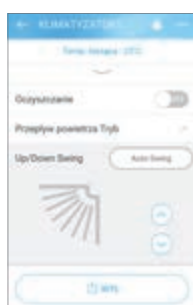

Proste zarządzanie

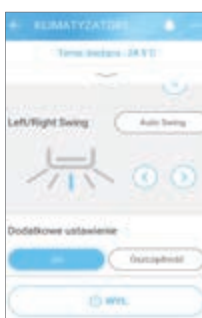

Programowanie

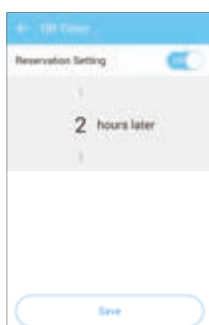

Monitorowanie zużycia energii



Inteligentna diagnostyka



Zarządzanie filtrami



Zintegrowane sterowanie urządzeniami domowymi
Możliwość sterowania / monitorowania z jednego miejsca wszystkich urządzeń LG.



Dostęp do klimatyzatora w dowolnym momencie z dowolnego miejsca

Dla urządzeń wyposażonych w Wi-Fi korzystając z aplikacji LG ThinQ.



INTELEGENCJA



Smart Diagnosis

Inteligentna diagnostyka pozwala na wygodne sprawdzenie za pomocą smartfona ustawień, instalacji, występujących problemów oraz innych informacji.

* Specyfikacje mogą się różnić w zależności od modelu.

* Po podłączeniu do jednostki zewnętrznej Multi, funkcja inteligentnej diagnostyki może nie być obsługiwana.

• Co to jest inteligentna diagnostyka?

Inteligentna diagnostyka pozwala użytkownikowi na wygodne sprawdzenie za pomocą smartfona ustawień, instalacji, występujących problemów oraz innych informacji.

* Technologia ta wykorzystuje powszechnie używane smartfony i stanowi wyraźny wyróżnik na rynku.

* Idealne rozwiązanie dla klientów, którzy nie są w stanie wyświetlić informacji o klimatyzatorze na wyświetlaczu lub za pomocą zdalnego sterownika.

• Jak to działa

Po kliknięciu na "Start Smart Diagnosis" w aplikacji "LG ThinQ" można łatwo monitorować i sprawdzać wyniki diagnostyki za pośrednictwem Wi-Fi.

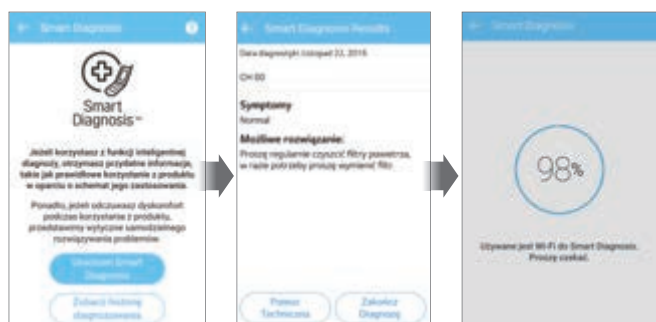

* Gdy model nie posiada wbudowanego Wi-Fi, diagnostykę można przeprowadzić przy wykorzystaniu dźwięku brzęczyka i tej samej aplikacji oraz pilota zdalnego sterowania.

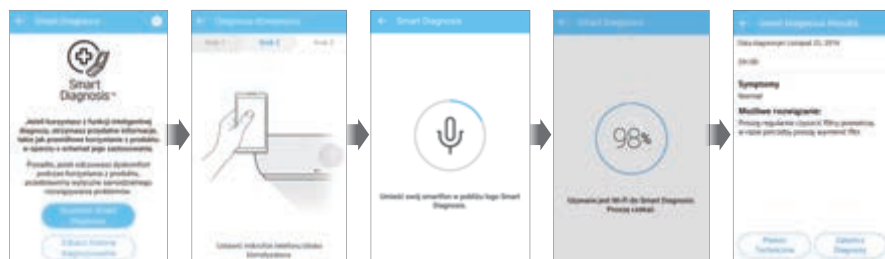

INTELEGENCJA

• Korzyści

Łatwe do rozumienia komunikaty dotyczące błędów sprawiają, że rozwiązanie problemu i kontakt z centrum serwisowym jest proste i wygodne.

Dla klienta



Dla instalatora i serwisu



- Łatwość sprawdzenia stanu pracy urządzenia.
- Oszczędność energii dzięki możliwości monitorowania kluczowych informacji dotyczących stanu pracy i zużycia energii.
- Korzystanie z instrukcji konserwacji przyczynia się do poprawy wydajności urządzenia i wydłużenia czasu jego użytkowania.
- Lepsze zrozumienie produktu dzięki możliwości łatwego sprawdzania stanu pracy i innych informacji.
- Diagnozowanie problemów poprzez porównanie bieżących i poprzednich parametrów pracy urządzenia.
- Zachowanie parametrów instalacji i zmniejszenie błędów instalacji dzięki szybkiemu sprawdzeniu stanu pracy urządzenia

INTELEGENCJA



Moduł serwisowy Wi-Fi SIMs

Dzięki podłączeniu układu SIMs można sprawdzić stan klimatyzatora oraz zdiagnozować ewentualne problemy.

* Specyfikacje mogą się różnić w zależności od modelu.

* Po podłączeniu do jednostki zewnętrznej Multi, funkcja SIMs może nie być obsługiwana.

• Co to jest LG SIMs?

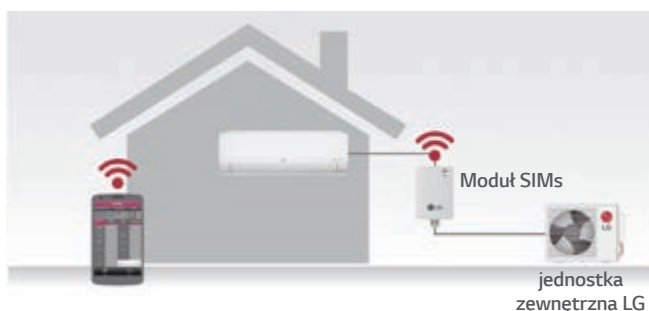

Po podłączeniu klimatyzatora do smartfona poprzez układ SIMs możliwe jest monitorowanie jego stanu i diagnozowanie problemów.

* SIMs: Smart Inverter Management System (Inteligentny system zarządzania klimatyzatorami inwerterowymi)

• Jak to działa



Aplikacja SIMs

1. Korzystając z modułu SIMs połączyć klimatyzator ze smartfonem.
2. Za pomocą aplikacji SIMs możliwe jest monitorowanie i diagnozowanie problemów w czasie rzeczywistym.

• Korzyści

Łatwe monitorowanie

Korzystając z modułu SIMs problem można zdiagnozować w każdym momencie z dowolnego miejsca.

Prosta diagnostyka i szybka odpowiedź

Monitorowanie jednostek wewnętrznych i zewnętrznych oraz diagnozowanie problemów jest bardzo proste. Dane diagnostyczne można zapisać i przeglądać.



Ekran główny

Bieżąca temperatura zewnętrzna
Temperatura wewnętrzna
Częstotliwość sprężarki inwerterowej
Parametry robocze
Kod błędów / Ograniczenia częstotliwości jedn. wewn.
Prędkość wentylatora jedn. zewn.



Jednostka zewnętrzna

Częstotliwość / prędkość wentylatora
Napięcie DC Link / Prąd wejściowy
Napięcie wejściowe
Tryby pracy zaworu EEV
Zegar uruchomienia
Tryb pracy sprężarki / otwarcie EEV



Jednostka wewnętrzna

Wydajność jednostki wewnętrznej / tryb pracy
Tryb THM / tryb REM
Parametry pracy wentylatora / otwarcie EEV
Temperatura pomieszczenia / temperatura rury na wejściu
Temperatura rury pośredniej
Temperatura rury na wyjściu



Wykresy

Temperatura pomieszczenia
Temperatura wymiennika ciepła
Temperatura na wyjściu sprężarki
Częstotliwość / Temperatura zewnętrzna
Temperatura na wejściu sprężarki
Prąd / napięcie elektryczne

Certyfikaty

FC Normy łączności radiowej USA

IC Kanadyjskie normy łączności radiowej

✓ Australijskie normy łączności radiowej

CE Europejskie normy łączności radiowej

* Wymagania dla smartfonów (iOS: 6.1 lub nowszy, Android: 2.3 lub nowszy)

INTELEGENCJA



Wykrywanie niedoboru czynnika chłodniczego

Wczesne powiadomienie o niskim poziomie czynnika chłodniczego chroni klimatyzator przed ryzykiem uszkodzenia.

* Specyfikacje mogą się różnić w zależności od modelu.

* W zależności od warunków testu.

* Po podłączeniu do jednostki zewnętrznej Multi, funkcja wykrywania niedoboru czynnika chłodniczego może nie być obsługiwana.

• Jak to działa

Wczesne wykrywanie niskiego poziomu czynnika chłodniczego

Po wykryciu niskiego poziomu czynnika chłodniczego klimatyzator jest automatycznie wyłączany.

3 pozycje kontroli prawidłowości poziomu czynnika chłodniczego

- 1) Temperatura wymiennika ciepła jest wystarczająco niska.
- 2) Jednostka zewnętrzna działa prawidłowo
- 3) Zużycie energii jest poniżej normy

Jeśli którykolwiek z powyższych warunków nie jest spełniony powyżej czterech razy w ciągu 15 minut pracy klimatyzatora, wykrywany jest niski poziom czynnika chłodniczego i klimatyzator jest wyłączany.

Spadek wydajności w zależności od ilości czynnika chłodniczego

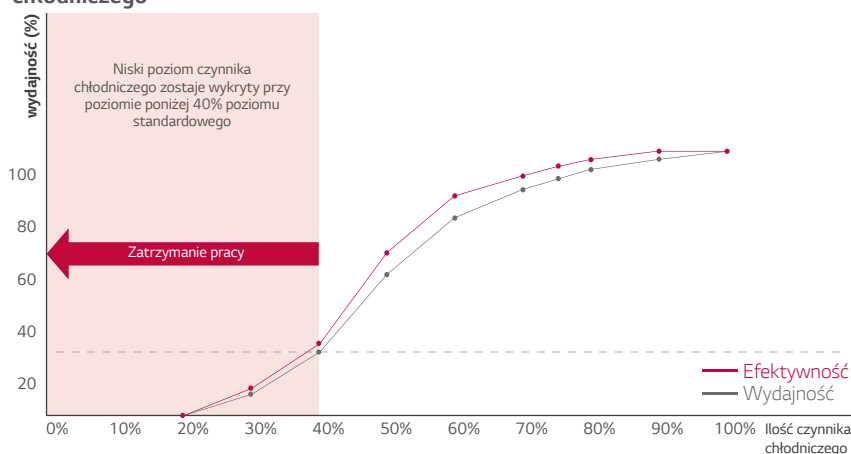

* Ta funkcja działa tylko w następujących warunkach:

- Temperatura jednostki wewnętrznej / zewnętrznej wynosi do 20°C.
- Tryb chłodzenia i osuszenia

• Korzyści

Dłuższa żywotność klimatyzatora



Stopienie się izolacji wewnętrznej



Zapłon oleju



Spalenie wirnika



* Dla niektórych modeli informacja o niedoborze czynnika wyświetlana jest w postaci błęd CH38.

Powiadomienie o niskim poziomie czynnika chłodniczego

Gdy wykryty zostaje niski poziom czynnika chłodniczego, na wyświetlaczu ukazują się naprzemiennie CH i 36.

WYDAJNOŚĆ ENERGETYCZNA



Najwyższa wydajność energetyczna

Rewolucyjna technologia inwerterowa LG zapewnia najwyższą wydajność, cichą pracę oraz redukcję zużycia energii elektrycznej. Dzięki wysokiej efektywności energetycznej, użytkownik uzyskuje komfortowe otoczenie przy jednoczesnych oszczędnościach energii.

* Na podstawie modelu H09AL

* Specyfikacje mogą się różnić w zależności od modelu.

• Wysokowydajna sprężarka i zawór zwrotny

Sprężarka rotacyjna i wysokowydajny silnik

Liczba króćców ssących została zredukowana z 2 do 1 w celu podniesienia efektywności sprężania czynnika chłodniczego podczas pracy na niskich obrotach. Silniki prądu stałego w klimatyzatorach LG charakteryzują się największym na świecie poziomem wydajności.

Sprężarka rotacyjna z 1 króćcem ssącym
Wydajny silnik



Bistabilny zawór zwrotny

Zastosowanie bistabilnego zaworu zwrotnego zredukowało pobór mocy zaworu 4-drogowego do 0W.

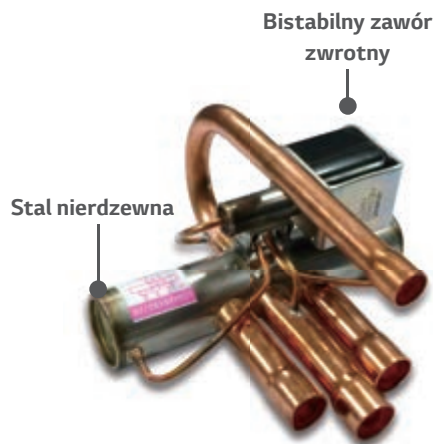

• Zwiększona wydajność napędu inwerterowego

Zoptymalizowano czas przepływu prądu poprzez kontrolę liczby przetworników prądu w zależności od chwilowego zapotrzebowania energetycznego. Ponadto zastosowanie komponentów wykonanych z karborundu (SiC - węgiel krzemu) przyczyniło się do ograniczenia strat mocy, przez co uzyskano wyższą wydajność i zwiększoną efektywność energetyczną w porównaniu z konwencjonalnymi rozwiązaniami inwerterowymi.

Technologia SiC
(karborundowe komponenty elektroniki)



WYDAJNOŚĆ ENERGETYCZNA



Aktywna kontrola zużycia energii

Aktywna Kontrola Zużycia Energii LG dostosowuje poziom zużycia energii i wydajność chłodzenia sterując maksymalną częstotliwością silnika sprężarki.

* Specyfikacje mogą się różnić w zależności od modelu.

* W zależności od warunków testu.

* Po podłączeniu do jednostki zewnętrznej Multi, funkcja aktywnej kontroli zużycia energii może nie być dostępna.

• Idea i korzyści

Chłodzenie domu może stanowić wysoki koszt, szczególnie podczas gorących miesięcy letnich.

Wykorzystując 4-stopniowy System Kontroli Energii LG można uniknąć tych kosztów i oszczędzać energię.

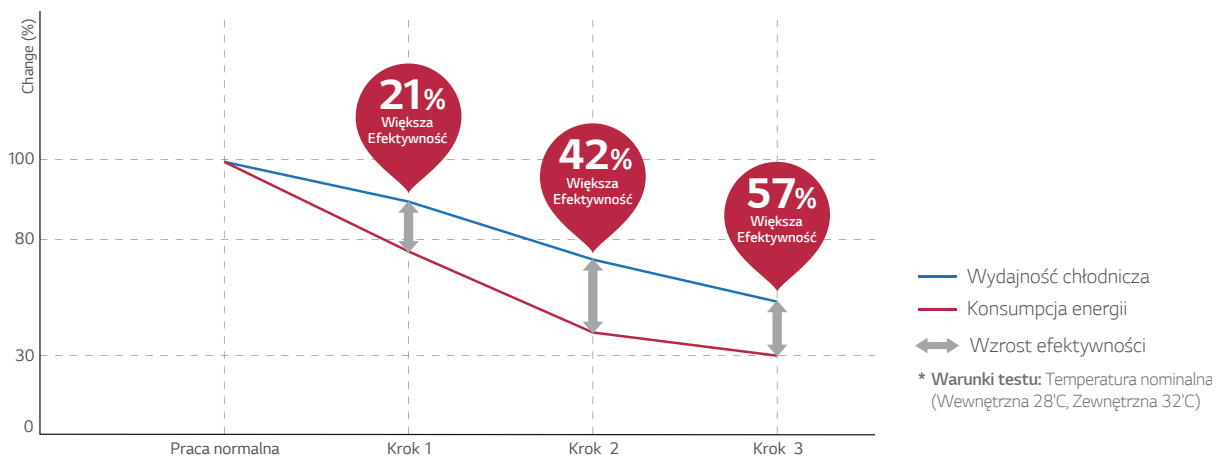

• Jak to działa



Tryb normalny.
100% zużycia energii

Dużo osób
o wysokim stopniu
aktywności.

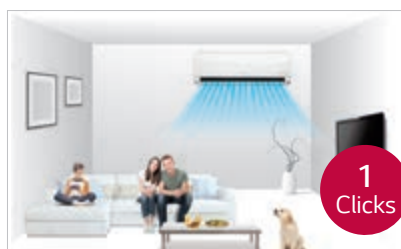

Poziom 1.
80% zużycia energii

Dużo osób
o średnim stopniu
aktywności.

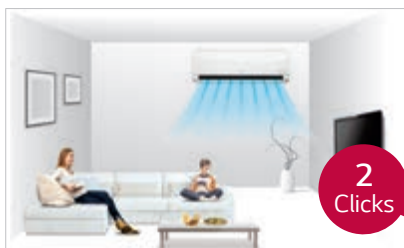

Poziom 2.
60% zużycia energii

Kilka osób
o średnim stopniu
aktywności.

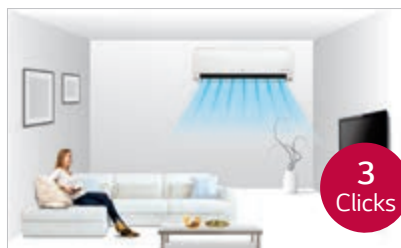

Poziom 3.
40% zużycia energii

Kilka osób bez
żadnej aktywności.



WYDAJNOŚĆ ENERGETYCZNA



Wyświetlacz zużycia energii

Wyświetlacz zużycia energii opracowany przez LG monitoruje poziom pobieranej energii elektrycznej. Korzystając z klimatyzatora możemy kontrolować poziom zużycia energii elektrycznej.

* Specyfikacje mogą się różnić w zależności od modelu.

* Po podłączeniu do jednostki zewnętrznej Multi, funkcja wyświetlacza zużycia energii może nie być obsługiwana.

• Jak to działa

Magiczny wyświetlacz i zdalny sterownik

Po naciśnięciu przycisku na pilocie zdalnego sterowania, na wyświetlaczu LCD jednostki wewnętrznej pokazuje się aktualne i całkowite zużycie energii, pozwalając użytkownikowi na monitoring zużycia energii.

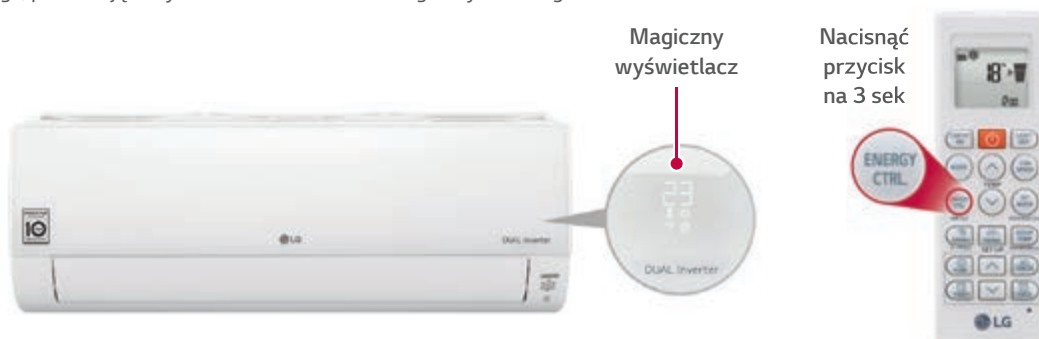

• Korzyści

Tryb normalny

Aktualne ustawienie temperatury

Energia elektryczna

Wyświetla bieżące zużycie energii



• Dodatkowe korzyści

Prędkość wentylatora

Wyświetlacz	Prędkość
F5	Wysoka
F4	Średnio-wysoka
F3	Średnia
F2	Średnio-niska
F1	Niska

Tryb snu



Przykład: ustawienie 1 godz.

ZDROWE POWIETRZE



Plasmaster™ Ionizer^{PLUS}

Ponad 3 miliony jonów chroni nas przed zapachami i szkodliwymi substancjami sterylizując nie tylko powietrze przepływające przez klimatyzator, ale również jego bezpośrednie otoczenie, czyniąc środowisko, w którym przebywamy, czystym i bezpiecznym.

* Specyfikacje mogą się różnić w zależności od modelu.

* W zależności od warunków testu.

• Jak to działa

Steryliczacja i dezodoryzacja (z wykorzystaniem ponad 3 mln jonów)

Jonizator Plasmaster Ionizer + zmniejsza liczbę szkodliwych cząsteczek mikroskopowych dzięki wprowadzeniu w przepływające przez klimatyzator powietrze ponad 3 milionów jonów.

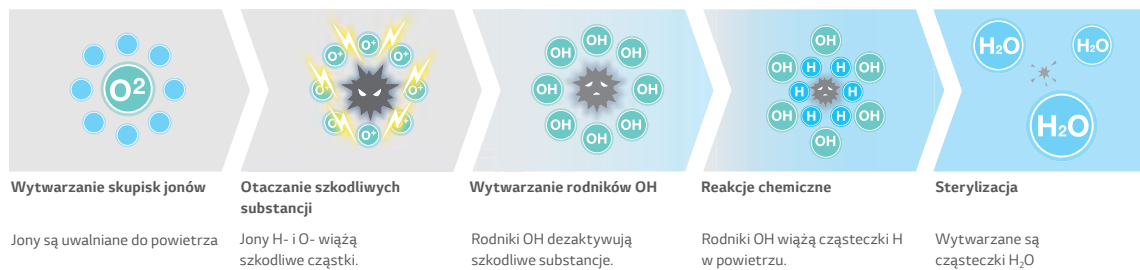

• Wynik testu

Ocena skuteczności steryliczacji powietrza

Usunięcie ponad 99,9% bakterii E.coli w 30 min.

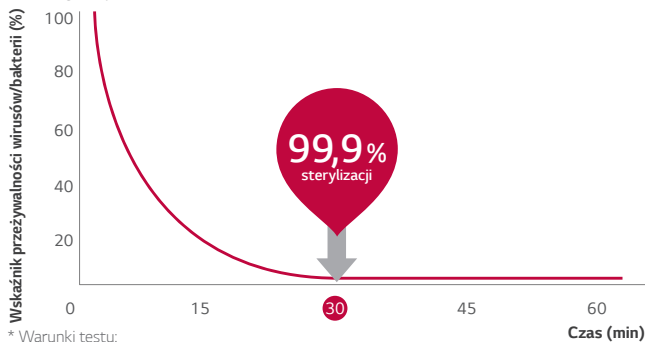

* Warunki testu:
Kubatura pomieszczenia: 52m³
Temp. i wilgotność: Warunki normalne
Bakterie: E.coli
Testowane przez: Intertek

2.1 Zmniejszenie intensywności nieprzyjemnych zapachów w ciągu 60 min.

Zapach o intensywności 2 lub poniżej pozostaje niewyczuwalny dla człowieka, nie wywołując dyskomfortu.



Redukcja intensywności nieprzyjemnych zapachów 3,6 → 1,5 / Zapachy unoszące się w pomieszczeniu oraz znajdujące się w zastanach i na ubraniach.

* Warunki testu:
Kubatura pomieszczenia: 8m³
Temp. i wilgotność: Warunki normalne
Testowane przez: Intertek

Steryliczacja gronkowców powyżej 99,6% w ciągu 60 min.

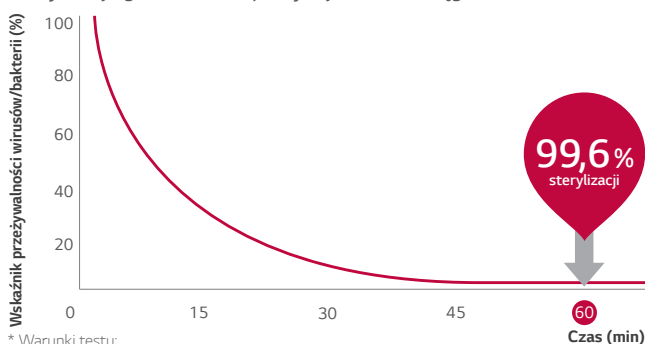

* Warunki testu:
Kubatura pomieszczenia: 52m³
Temp. i wilgotność: Warunki normalne
Bakterie: Gronkowiec złocisty
Testowane przez: Intertek

ZDROWE POWIETRZE



Czujnik automatyczny PM 1.0

Po włączeniu klimatyzacji czujnik PM 1.0 automatycznie działa w celu wychwytywania i usuwania mikroskopijnych cząstek pyłu, w tym bardzo drobnego pyłu.

* Dane techniczne mogą się różnić dla każdego modelu.

* W zależności od warunków eksperymentalnych.



- AQI Air Quality Index (Wskaźnik jakości powietrza) jest wyświetlany w zakresie 8 - 999 $\mu\text{g}/\text{m}^3$.

- AQI Air Quality Index (wskaźnik jakości powietrza) może stale zmieniać się zgodnie ze zmianami w środowisku wewnętrznym.

- Ogólny kolor czystości jest wyświetlany w oparciu o najwyższy poziom zanieczyszczenia wśród drobnego pyłu (PM10), bardzo drobnego pyłu (PM2,5) i super drobnego pyłu (PM1,0).

- Kolor ogólnej czystości jest wyświetlany na 4 poziomach w zależności od poziomu zanieczyszczenia w pomieszczeniu.

- Jeśli stężenie pyłu jest wysokie, różnica między wyświetlanym stężeniem pyłu a faktycznym stężeniem pyłu może wzrosnąć.

• Jeśli w trakcie operacji naciśniesz przycisk CZUJNIK PM, możesz sprawdzić czystość w pomieszczeniu na każdym poziomie.



Kolor	Poziom	Wyświetlana jednostka ($\mu\text{g}/\text{m}^3$)		
		Super drobny pył (PM 1.0)	Bardzo drobny pył (PM 2.5)	Drobny pył (PM 10)
Zielony	Dobre	12 lub mniej	12 lub mniej	54 lub mniej
Żółty	W normie	13 - 35	13 - 35	55 - 154
Pomarańczowy	Złe	36 - 55	36 - 55	155 - 254
Czerwony	Bardzo złe	56 lub więcej	56 lub więcej	255 lub więcej

Przewodnik po wielkości cząstek pyłu:

- Drobny pył: Pył o wielkości cząstek 10 μm lub mniejszej (wytwarzany ze spalania w miejscu pracy, spalin samochodowych, itp.)
- Pył bardzo drobny: Pył o wielkości cząstek 2,5 μm lub mniejszej (Złożony ze składników jonowych, związki węglowe i związku metalu)
- Super drobny pył*: Pył o wielkości cząstek 1.0 μm lub mniejszej (dym papierosowy, itp.).

AQI Air Quality Index (wskaźnik jakości powietrza) - przeprowadzany przy użyciu standardowego testu LG.

** Minimalna wielkość uchwytu cząstek: 0.02 μm

※ PM: Cząstki stałe to suma wszystkich cząstek stałych i ciekłych zawieszonych w powietrzu, z których wiele jest niebezpiecznych.

Ta złożona mieszanina zawiera zarówno organiczne jak i nieorganiczne cząsteczki, takie jak pyłki, pyłki, sadza, dym i krople cieczy.

ZDROWE POWIETRZE



Filtr podwójnej ochrony

Podwójny filtr ochronny zatrzymuje kurz.

* Specyfikacje mogą się różnić dla każdego modelu.

* W zależności od warunków eksperymentalnych.

• Co to jest filtr podwójnej ochrony?

Podwójny Filtr Ochronny, przeznaczony do wychwytywania cząstek pyłu o rozmiarze powyżej 10 μ m, pierwsza linia obrony przed drobniejszymi cząstkami.



Kurz i pył ponad 10 μ m

• Dodatkowe korzyści

Łatwe do otwarcia

Łatwo zdejmowana osłona na całej powierzchni pomaga w czyszczeniu klimatyzatora.



1 Krok
Zdejmowana kratka

Łatwe do czyszczenia

Filtr został zaprojektowany z myślą o łatwej obsłudze i szybkim czyszczeniu, co wydłuża jego żywotność.



2 Krok
Czyszczenie filtra

ZDROWE POWIETRZE



Automatyczne oczyszczanie

Wnętrze klimatyzatora jest utrzymywane w czystości dzięki osuszaniu wymiennika ciepła, a następnie ponownej sterylizacji.

* Specyfikacje mogą się różnić w zależności od modelu.

• Problem

Główną przyczyną pojawiania się przykrego zapachu z klimatyzatora są pleśnie i bakterie powstające w wymienniku ciepła. Bakterie te mogą się rozprzestrzeniać, gdy wymiennik ciepła pozostaje mokry.



• Jak to działa

Czyszczenie filtra podczas normalnego przepływu powietrza

Kompleksowa funkcja automatycznego oczyszczania zapobiega rozwojowi bakterii i pleśni w wymienniku ciepła, zapewniając użytkownikowi przyjemniejsze i bardziej komfortowe otoczenie.

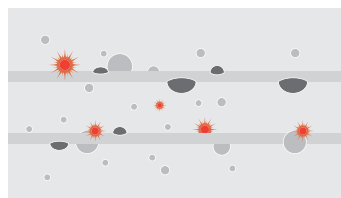

Dzięki wyeliminowaniu wilgoci i bakterii pozostających w klimatyzatorze, funkcja automatycznego oczyszczania usuwa wszystkie substancje, które mogą być szkodliwe dla organizmu ludzkiego.

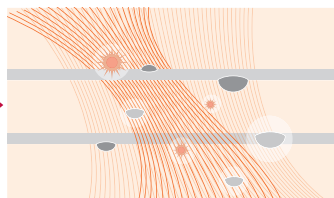

Dzięki zaawansowanej funkcji odświeżania środowisko wewnętrzne pozostaje bezwonne.



Poprzez zapobieganie zanieczyszczeniu wymiennika ciepła przez różne zarazki i bakterie wydajność chłodnicza oraz trwałość klimatyzatora pozostają niezmienną nawet po 10 latach użytkowania.

• Korzyści

Usuwanie szkodliwych cząstek

Automatyczne czyszczenie zapewnia nam czyste powietrze poprzez zapobieganie powstawaniu bakterii, pleśni i zapachów, które mogłyby gromadzić się wewnątrz jednostki.



Eliminacja bakterii



Eliminacja zapachu

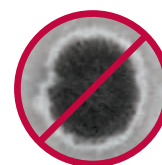

Eliminacja pleśni

SZYBKIE CHŁODZENIE I OGRZEWANIE



Szybkie chłodzenie

Strumień chłodnego powietrza dociera do każdego miejsca w pomieszczeniu zapewniając komfortowe warunki.

* Specyfikacje mogą się różnić w zależności od modelu.

* W zależności od warunków testu.

• Jak to działa

Większe ukośne łopatki wentylatora

Większy o 25% ukośny wentylator wytwarza silniejsze podmuchy powietrza.

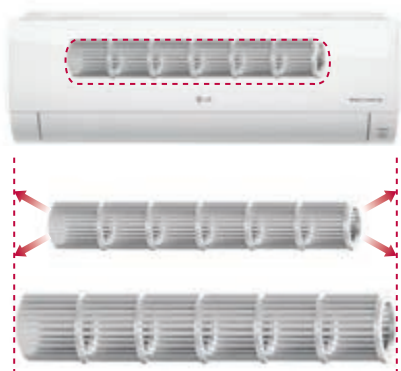

25%
Większy
(Rozmiar
wentylatora)

Wylot chłodnego powietrza

Większy, optymalnie zaprojektowany wylot chłodzenia wydmuchuje powietrze na większą odległość, przez co szybciej schładza pomieszczenie.

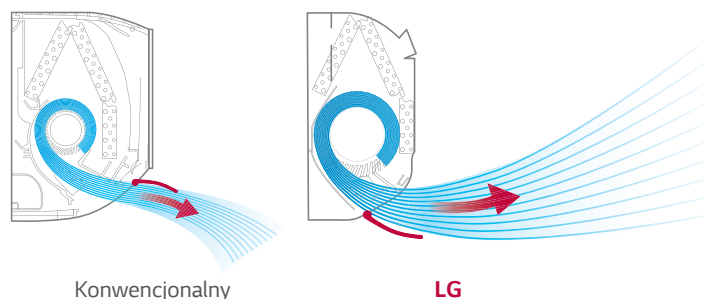

Konwencjonalny

LG

• Wynik testu

Wynik testu

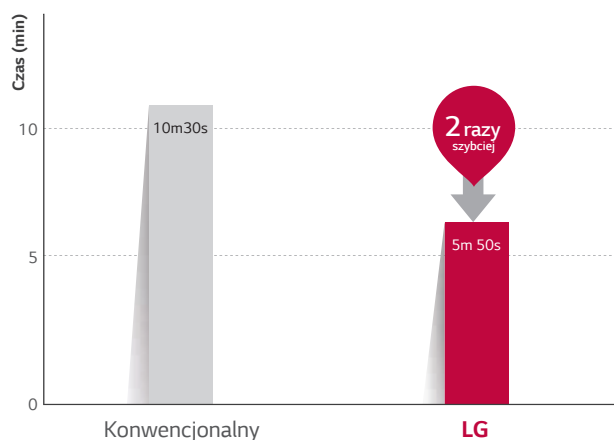

* Warunki testu: Temperatura zewnętrzna: 35°C / temperatura wewnętrzna: 33°C / Wilgotność: 60% / Zdalne sterowanie: 24°C, Wysoka prędk.

Zmiany temperatury w ciągu 30 minut

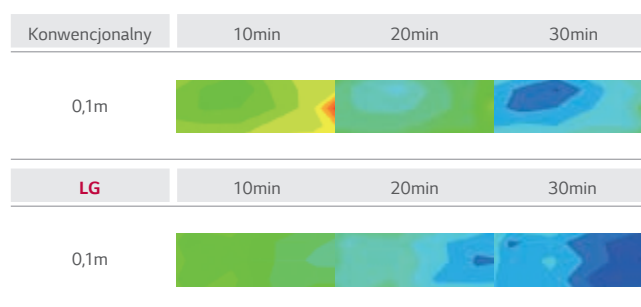

* Warunki testu: Temperatura zewnętrzna: 35°C / temperatura wewnętrzna: 33°C / Wilgotność: 60% / Zdalne sterowanie: 24°C, Wysoka prędk.

SZYBKIE CHŁODZENIE I OGRZEWANIE



Mocne chłodzenie

Klimatyzatory LG zapewniają optymalny nawiew powietrza z dużą prędkością, co umożliwia szybsze schłodzenie pomieszczenia oraz równomierne rozprowadzenie powietrza we wszystkich kierunkach.

* Specyfikacje mogą się różnić w zależności od modelu.

* W zależności od warunków testu.

• Jak to działa

Tryb "Jet Cool"

Zaledwie jednym kliknięciem na 30 minut można obniżyć temperaturę wyptywającego powietrza do 18°C.

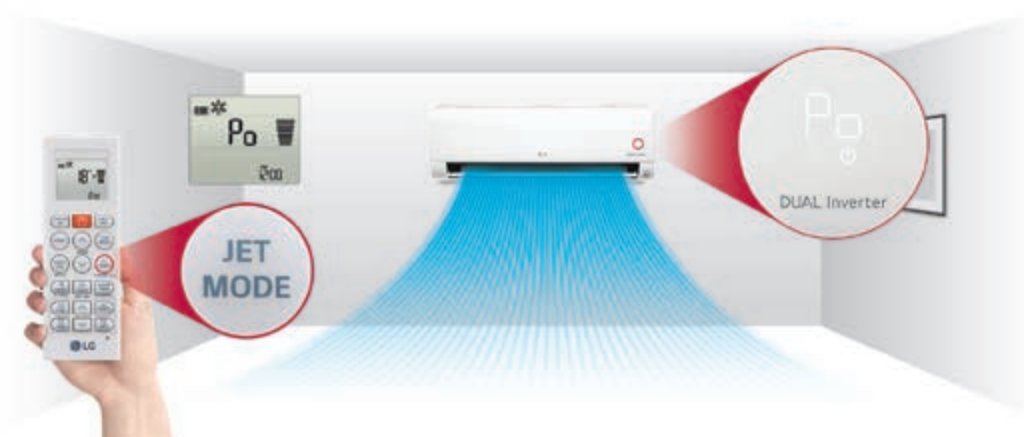

• Większa wydajność

Dzięki redukcji zawirowań zmniejszających przepływ powietrza oraz poprzez zwiększenie średnicy wentylatora, ilość nawiewanego powietrza zwiększyła się do 13,0 m³/min.

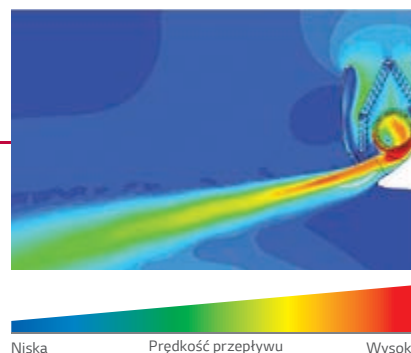

SZYBKIE CHŁODZENIE I OGRZEWANIE



Wielokierunkowy nawiew

Chłodne powietrze rozchodzi się we wszystkich kierunkach i dociera do każdego miejsca pokoju bez względu na to, gdzie jest zainstalowany klimatyzator.

* Specyfikacje mogą się różnić w zależności od modelu.

• Jak to działa

6-stopniowe sterowanie nawiewem w pionie, regulacja do 70°

Żaluzje sterujące nawiewem w pionie, które poruszają się w górę i w dół, posiadają 6 różnych ustawień, w tym również w pełni automatyczną funkcję Auto Swing.

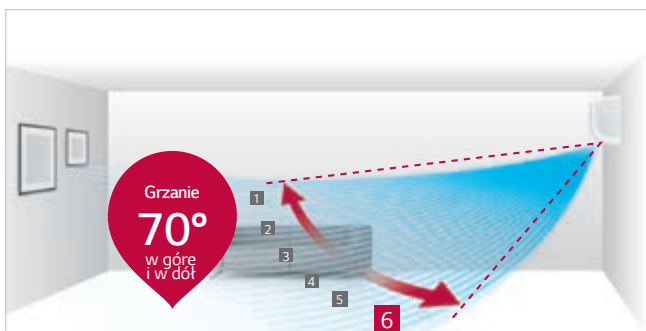

* Kąt nawiewu może różnić się w zależności od modelu i trybu pracy.

5-stopniowe sterowanie nawiewem w poziomie, regulacja do 55°

Regulacja wyptywu powietrza w poziomie posiada 5 różnych ustawień z pełną obsługą funkcji Auto Swing.



• Łatwe i proste sterowanie

Kierunek przepływu powietrza można regulować poprzez aplikację LG Wi-Fi ThinQ.

Nawiew w górę / w dół

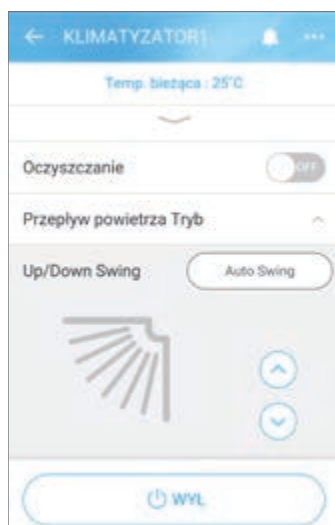

Nawiew w lewo / w prawo

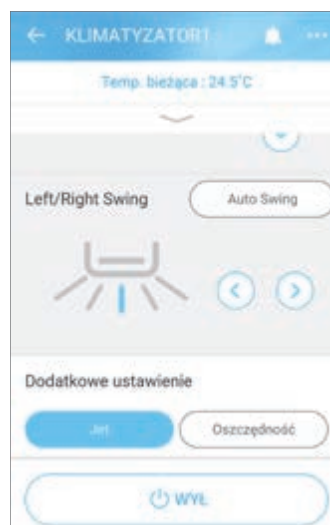

SZYBKIE CHŁODZENIE I OGRZEWANIE



Skuteczne ogrzewanie

Klimatyzatory pokojowe LG są w stanie ogrzać w krótszym czasie większe pomieszczenia, zapewniając użytkownikowi komfortowe warunki, a jednocześnie zużywając przy tym mniej energii.

* Specyfikacje mogą się różnić w zależności od modelu.

* W zależności od warunków testu.

• Jak to działa

4-stronny automatyczny nawiew powietrza (Proste sterowanie nawiewem)

Funkcja 4-stronnego automatycznego nawiewu powietrza dostosowuje jego przepływ na podstawie warunków otoczenia, zapewniając optymalne rozprzaskanie ciepłego powietrza w mieszkaniu i umożliwiając szybkie jego ogrzanie.

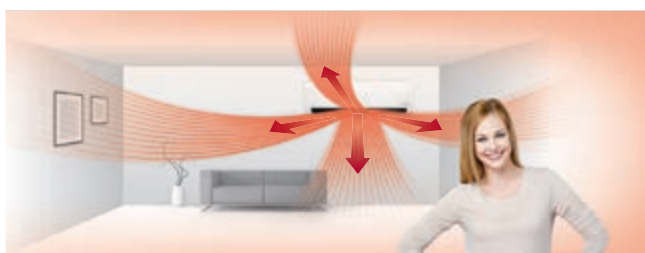

Kąt nawiewu powietrza w pionie

Podczas ogrzewania żaluzje wylotu powietrza kierują je w dół, aby w pomieszczeniu utrzymać przyjemną i jednolitą temperaturę.



• Korzyści i wyniki testu

Ogrzewanie szybsze o 22%

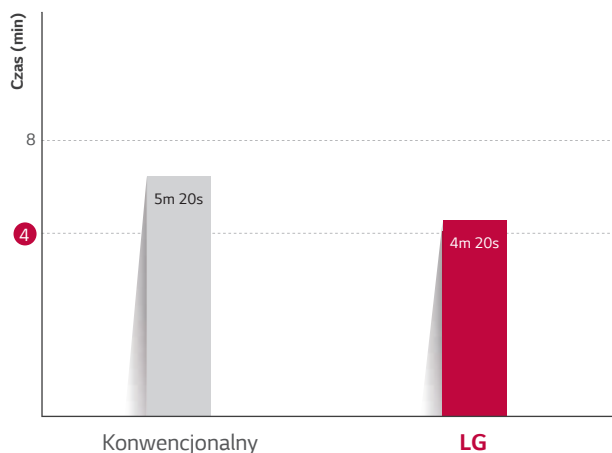

* Warunki testu:
Temperatura zewnętrzna: 7°C / temperatura wewnętrzna: 12°C
Wilgotność: 87% / Zdalne sterowanie: 30°C, ust. prędk. Power

Zmiany temperatury w ciągu 20 minut

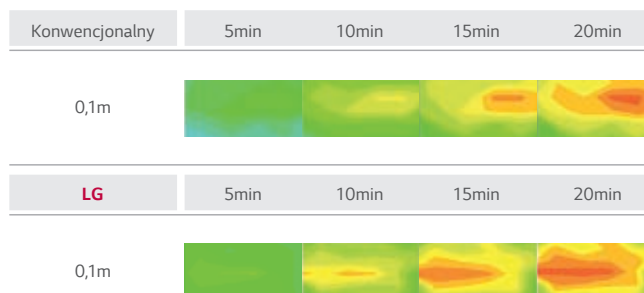

* Warunki testu:
Temperatura zewnętrzna: 7°C / temperatura wewnętrzna: 12°C
Wilgotność: 87% / Zdalne sterowanie: 30°C, ust. prędk. Power

EKSTREMALNA WYTRZYMAŁOŚĆ



10-letnia gwarancja na sprężarkę inwerterową

LG, pewne jakości swojego produktu, oferuje naszym klientom 10-letnią gwarancję na sprężarkę inwerterową klimatyzatora.

* Specyfikacje mogą się różnić w zależności od modelu.

• Co oznacza 10-letnia gwarancja?

Sprężarka jest dla klimatyzatora tym, czym silnik dla samochodu. Z 10-letnią gwarancją na sprężarkę, użytkownicy mogą korzystać z zalet klimatyzatora LG przez dłuższy okres czasu.



• Korzyści i certyfikat

Niezawodny klimatyzator

Chcąc podkreślić bezpieczeństwo produktu oferujemy klientom 10-letnią gwarancję na sprężarkę, aby ich zapewnić o braku obaw dotyczących jego wad.



Certyfikaty

TUV Rheinland, Długoterminowy przyspieszony test niezawodności i test graniczny.

* Długoterminowy przyspieszony test niezawodności

Unikalna metoda badawcza LG w zaostrzonych warunkach pracy w celu potwierdzenia długowieczności wyrobu. Poprzez przyspieszenie cyklu zużycia służy do przetestowania i określania w krótkim czasie żywotności produktu.

* Test graniczny

Metoda badawcza mająca na celu zbadanie trwałości w różnych trudnych warunkach, jakie mogą wystąpić w rzeczywistości. Polega na wykonaniu badania niezawodności sprężarki przy zwiększonych, w stosunku do zaprojektowanych dla niej, wartościach roboczych ciśnienia i temperatur.

* Potwierdzenie uzyskane z TUV Rheinland dla 10-letniego cyklu życia produktu

Pojedyncza sprężarka rotacyjna Podwójna sprężarka rotacyjna



EKSTREMALNA WYTRZYMAŁOŚĆ



Gold Fin™

Powłoka Gold Fin™ chroni powierzchnię wymiennika ciepła przed nadmiernym zużyciem i korozją.

* Specyfikacje mogą się różnić w zależności od modelu.

* W zależności od warunków testu.

• Jak to działa

Przekrój poprzeczny wymiennika ciepła

Specjalna powłoka w kolorze złota na uźebrowaniu wymiennika ciepła zapobiega korozji, przedłużając żywotność urządzenia.

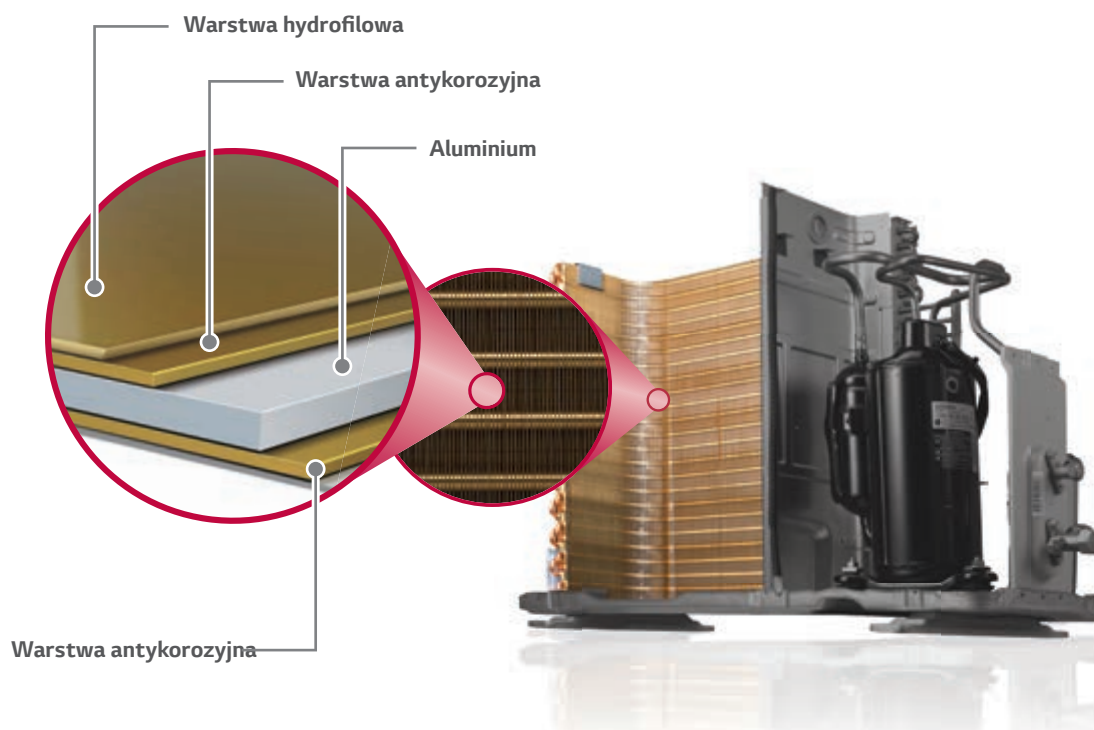

• Wynik testu

Konwencjonalne uźebrowanie



Gold Fin™



* Wynik testu po 360 godz. ekspozycji na działanie chlorku sodowego

KOMFORT



Komfortowy nawiew

LG potrafi zapewnić delikatny i wygodny nawiew powietrza w Twojej przestrzeni życiowej. Automatyczna regulacja nachylenia żaluzji zapewnia idealne dobranie kąta nawiewu i objętości powietrza.

* Specyfikacje mogą się różnić w zależności od modelu.

• Idea

Utrzymywanie podczas snu włączonego klimatyzatora może obniżyć temperaturę ciała lub powodować dyskomfort, szczególnie wtedy, gdy wyphywające powietrze wieje bezpośrednio na osoby przebywające w pomieszczeniu. Funkcja komfortowego nawiewu powietrza dostosowuje kąt żaluzji, tak aby temu zapobiec i zapewnić najwyższy komfort snu.

• Jak to działa

Panel sterowania



Komfortowe ustawianie żaluzji

Opcja ta pozwala na ustawienie żaluzji nawiewu klimatyzatora w zaprogramowanym położeniu, aby wyphywające powietrze nie było skierowane bezpośrednio na osoby przebywające w pomieszczeniu.

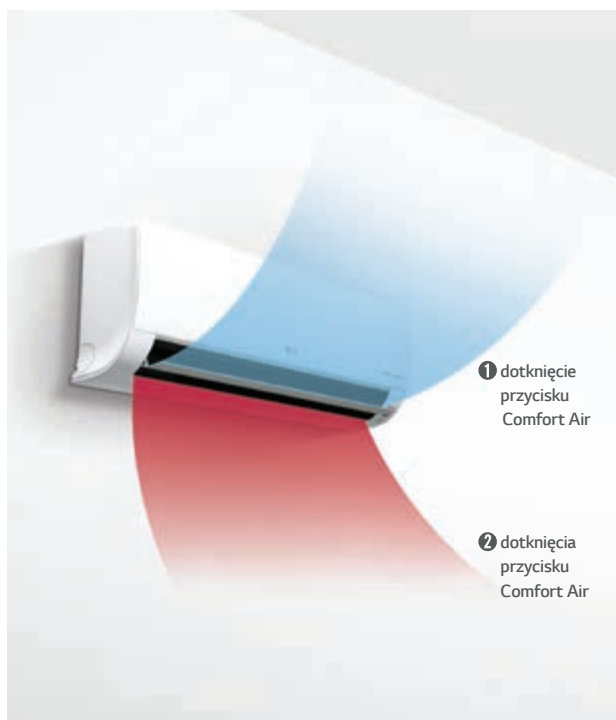

Położenie 1: Wychylenie do maksymalnego kąta 80°.

Ustawienie kąta nachylenia żaluzji w najwyższym położeniu. Optymalizacja komfortowego nawiewu pod kątem chłodzenia.

Wyświetlacz jednostki wewnętrznej



Wyświetlacz zdalnego sterownika



Położenie 2: Wychylenie do maksymalnego kąta 10°.

Ustawienie kąta nachylenia żaluzji w najniższym położeniu. Optymalizacja komfortowego nawiewu pod kątem ogrzewania.

Wyświetlacz jednostki wewnętrznej



Wyświetlacz zdalnego sterownika



KOMFORT



Niski poziom hałasu

Klimatyzatory LG działają na poziomie hałasu 19dB, a ponadto jednym dotknięciem zapewniają zdrowy delikatny nawiew powietrza.

* Specyfikacje mogą się różnić w zależności od modelu.

• Jak to działa

Unikalna technologia skośnych łopatek wentylatora

Konstrukcja ukośnych łopatek wentylatora minimalizuje zmiany ciśnienia powstającego przy kontakcie łopatek z powietrzem, dzięki czemu poziom hałasu emitowanego przez wentylator należy do najniższych na świecie.

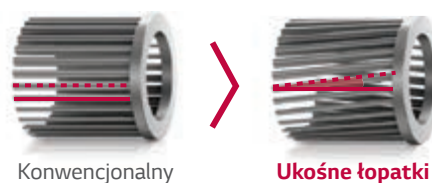

15%
nachylenia

Silnik BLDC wentylatora

Bezszcotkowy silnik prądu stałego (BLDC), wyposażony w potężny magnes neodymowy oraz precyzyjną kontrolę 13 poziomów prędkości zapewnia nawiew powietrza i wysokie ciśnienie statyczne. Hałas mechaniczny oraz zakłócenia elektryczne są dużo niższe, co umożliwia uzyskanie wysokich prędkości obrotowych.



Zaawansowany napęd

- Niska wydajność.
- Nagrzewanie się do wys. temp.
- Utrudniona precyzyjna kontrola prędkości.

- Małe zakłócenia elektryczne i niski hałas mechaniczny.
- Długotrwała precyzyjna kontrola prędkości.

ALVC (Aktywna kontrola niskich wibracji)

Na podstawie odchyłek prędkości oszacowuje się obciążenie w celu kompensacji niewyważenia, które jest główną przyczyną drgań i hałasu, umożliwiając pracę silnika bez wibracji przy małych prędkościach obrotowych.

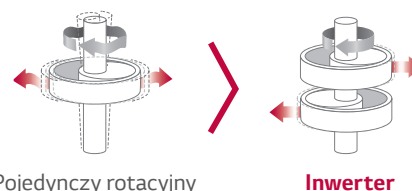

40%
niższe wibracje

• Korzyści

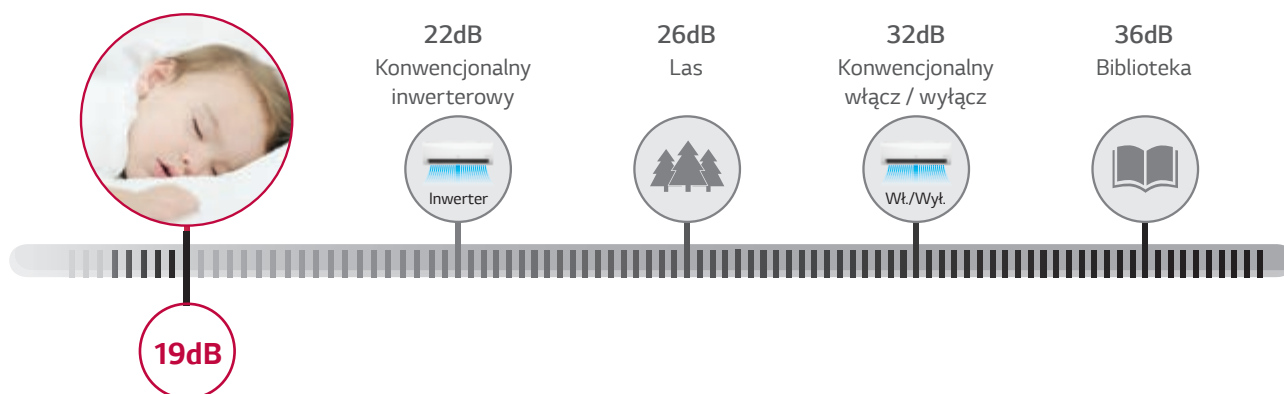

KOMFORT



Cicha praca nocna agregatu

Funkcja cichej pracy oferuje użytkownikowi komfort idealnej ciszy dzięki redukcji szczytowego poziomu hałasu.

* Specyfikacje mogą się różnić w zależności od modelu.

* W zależności od warunków testu.

* Przy podłączeniu do jednostki zewnętrznej Multi, tryb cichej pracy nocnej włącza się poprzez ustawienie przełącznika na płycie PCB tej jednostki.

• Jak to działa

W trybie cichej pracy całkowity poziom hałasu jednostki zewnętrznej spada o 3dBA. Zmniejsza się również poziom hałasu jednostki wewnętrznej.

Nacisnąć przycisk cichej pracy.

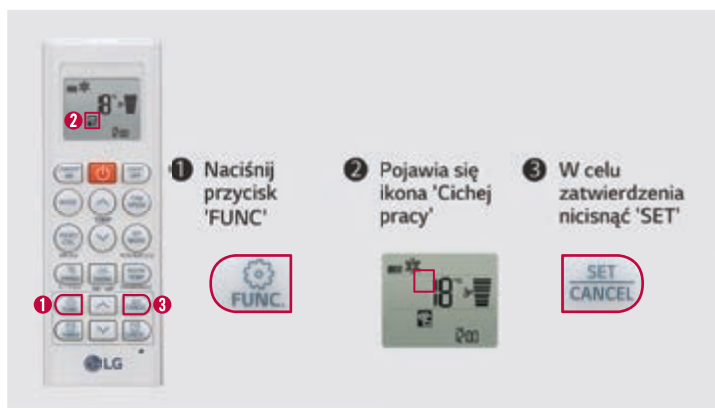

Sterowanie sprężarką jednostki zewnętrznej



• Wynik testu

Porównanie emitowanego hałasu

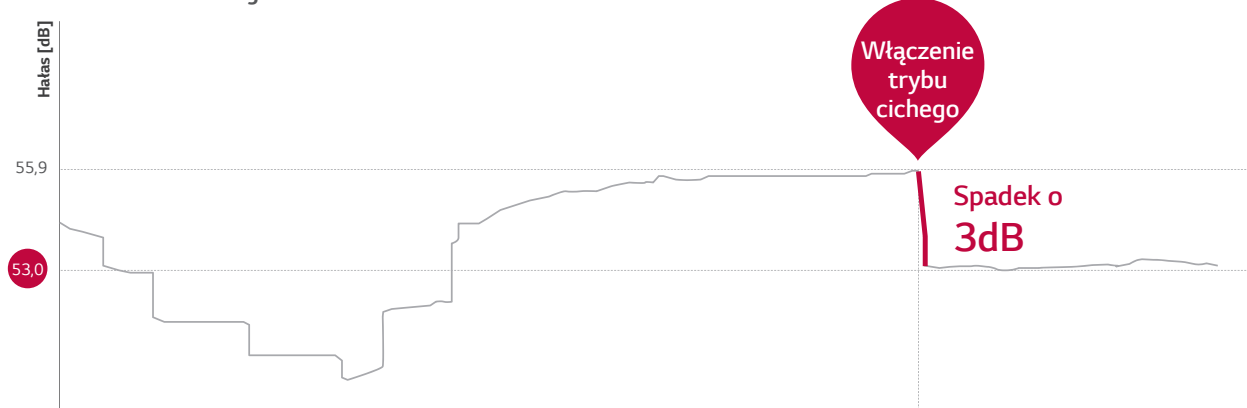

* Warunki testu:

Parametr: Wybór trybu cichej pracy zmniejsza hałas wentylatora jednostki zewnętrznej o 3dB.

Ocena: Ze środka / boku jednostki w odległości 1m emitowany jest hałas 36,2 dBA.

KOMFORT



Łatwa i szybka instalacja

Klimatyzator LG został tak zaprojektowany, aby jego instalacja przebiegała szybko i sprawnie, co umożliwia zainstalowanie kilku jednostek w krótkim okresie czasu

* Specyfikacje mogą się różnić w zależności od modelu.

• Idea

Ułatwienia zastosowane w klimatyzatorze zmniejszają liczbę potrzebnych osób i czas montażu, co pozwala na instalacje większej ilości urządzeń w krótszym czasie.

• Jak to działa

Proste rozpakowanie

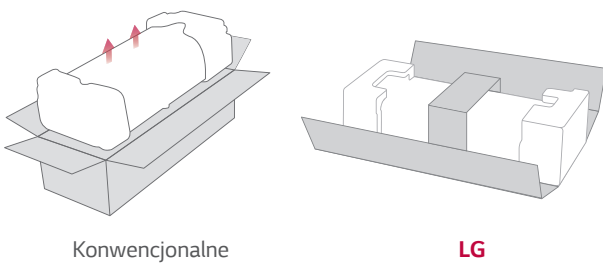

Udoskonalona płyta montażowa

Udoskonalona większa płyta montażowa LG skraca czas instalacji.

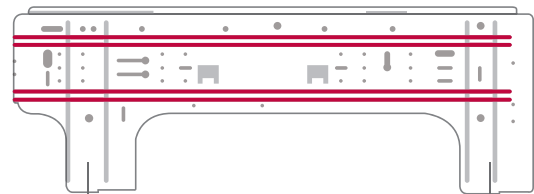

Wspornik instalacyjny

Wspornik instalacyjny tworzy przestrzeń pomiędzy ścianą, a klimatyzatorem, ułatwiając jego montaż.

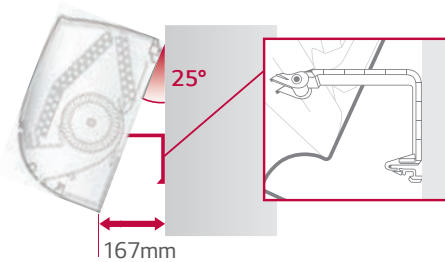

Większa przestrzeń instalacyjna

Większa przestrzeń na orurowanie chłodnicze ułatwia instalację urządzenia oraz osłania części montażowe, zwiększając w ten sposób estetykę urządzenia.

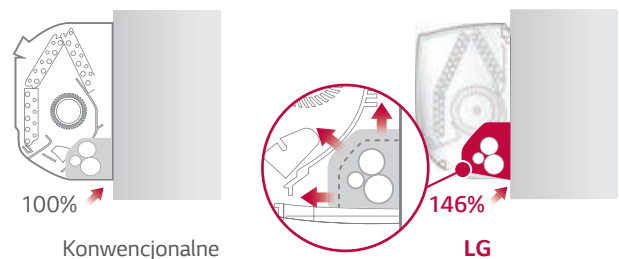

Zdejmowana pokrywa dolna

W celu ułatwienia instalacji dolna pokrywa klimatyzatora jest zdejmowana.

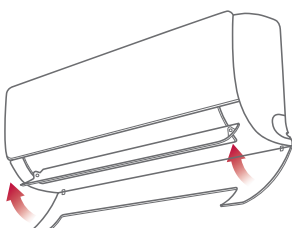

Przycisk do szybkiego uruchomienia testu

Przycisk uruchamiający test jest dogodnie usytuowany i łatwy do znalezienia.

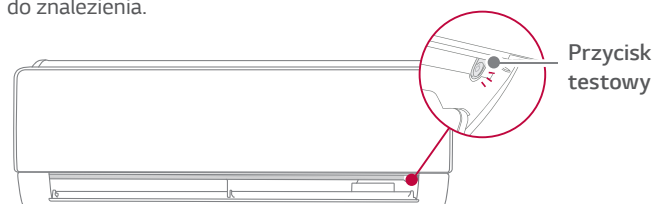

ARTCOOL GALLERY



NEW

Dual Inverter
COMPRESSOR

LG bierze udział w programie certyfikacji urządzeń klimatyzacyjnych Eurovent. Dane dostępne na: www.eurovent-certification.com

Wbudowane
Wi-FiAutomatyczne
oczyszczanieMocne
chłodzenie3-stronny
nawiewSkuteczne
ogrzewanie

Gold Fin™

• Kombinacja Single

MODEL				9K	12K
JEDNOSTKA WEWNĘTRZNA				A09FT.NSF	A12FT.NSF
Wydajność	Chłodzenie	Min. / Nom. / Maks.	W	890 / 2500 / 3700	890 / 3500 / 4040
	Ogrzewanie	Min. / Nom. / Maks.	W	890 / 3300 / 4100	890 / 4000 / 5100
	Ogrzewanie -7°C	Nom.	W	3200	3500
Pobór mocy	Chłodzenie	Nom.	W	658	1050
	Ogrzewanie +7°C	Nom.	W	831	1108
EER			W/W	3,80	3,33
SEER				6,80	6,60
Obciążenie chłodnicze ERP			kW	2,5	3,5
COP			W/W	3,97	3,61
SCOP				4,0	4,0
Obciążenie grzewcze ERP			kW	2,7	2,7
Klasa efektywności energetycznej	Chłodzenie	Skala od A+++ do D		A++	A++
	Ogrzewanie	Skala od A+++ do D		A+	A+
Roczne zużycie energii	Chłodzenie		kWh/rok	129	186
	Ogrzewanie		kWh/rok	945	945
Poziom ciśnienia akustycznego	Chłodzenie	S / N / Ś / W	dB(A)	27 / 35 / 39 / 45	27 / 35 / 39 / 45
	Ogrzewanie	N / Ś / W	dB(A)	35 / 39 / 45	35 / 39 / 45
Poziom mocy akustycznej	Chłodzenie	Wysoka	dB(A)	60	60
	Chłodzenie	N / Ś / W	m³/min	6,0 / 7,6 / 9,0	6,0 / 7,6 / 9,0
Przepływ powietrza	Chłodzenie	Maks.	m³/min	10,0	10,0
	Ogrzewanie	N / Ś / W	m³/min	6,1 / 7,8 / 9,3	6,1 / 7,8 / 9,3
Wydajność osuszania			l/h	1,1	1,3
Prąd roboczy	Chłodzenie	Nom.	A	3,2	4,9
		Max	A	6,0	6,0
	Ogrzewanie	Nom.	A	4,1	5,1
		Max	A	7,0	7,0
Prąd rozruchowy	Chłodzenie/ Ogrzewanie	Nom.	A	3,2 / 4,1	4,9 / 5,1
Zasilanie			Ø / V / Hz	1 / 220-240 / 50	1 / 220-240 / 50
Zabezpieczenie			A	15	15
Przewody zasilania i sterowania			N x mm²	4 x 1,5 (z jed. zewn.)	4 x 1,5 (z jed. zewn.)
Wymiary		(S x W x G)	mm	600 x 600 x 146	600 x 600 x 146
Ciężar netto			kg	14,4	14,4
Moc silnika wentylatora			W	16,7	16,7
JEDNOSTKA ZEWNĘTRZNA				A09FT.UL2	A12FT.UL2
Zakres pracy	Chłodzenie	Min. - Maks.	°C	-15 / 48	-15 / 48
	Ogrzewanie	Min. - Maks.	°C	-10 / 24	-10 / 24
Poziom ciśnienia akustycznego	Chłodzenie	Wysoka	dB(A)	51	51
	Ogrzewanie	Wysoka	dB(A)	51	51
Poziom mocy akustycznej	Chłodzenie	Wysoka	dB(A)	65	65
Przepływ powietrza	Chłodzenie	Wysoka	m³/min	35	35
Przewody zasilające			N x mm²	3 x 2,5	3 x 2,5
Orurowanie	Długość instalacji	Min / Max	m	3 / 20	3 / 20
	Różnica wysokości	Max	m	10	10
Przylączyca rur	Ciecz	Średnica zewn.	mm(cale)	6,35 (1/4)	6,35 (1/4)
	Gaz	Średnica zewn.	mm(cale)	9,52 (3/8)	9,52 (3/8)
	Skropliny	Średnica zewn.	mm	21,5 (0,85)	21,5 (0,85)
Czynnik chłodniczy	Typ			R32	R32
	Il. fabryczna	max dł. inst. 7,5m	g	800	800
	Ekwiwalent CO ₂		tCO ₂ eq	0,540	0,540
	Dawka dodatkowa		g/m	20	20
	GWP			675	675
Moc silnika wentylatora			W	43	43
Typ sprężarki				Podwójna rotacyjna	Podwójna rotacyjna
Ciężar netto			kg	34,4	34,4
Wymiary		(S x W x G)	mm	770 x 545 x 288	770 x 545 x 288

* Ten produkt zawiera fluorowane gazy cieplarniane

** Prędkość wentylatora - S: tryb snu / N: Niska / Ś: Średnia / W: Wysoka

*** GWP: Potencjał tworzenia efektu cieplarnianego

**** Dane techniczne, wygląd i funkcje mogą ulec zmianie bez wcześniejszego powiadomienia.

ARTCOOL MIRROR



LG bierze udział w programie certyfikacji urządzeń klimatyzacyjnych Eurovent. Dane dostępne na: www.eurovent-certification.com



Wbudowane Wi-Fi



Inteligentna diagnostyka



Aktywna kontrola zużycia energii



Wyświetlacz zużycia energii



Plasmaster Ionizer^{PLUS}



Automatyczne oczyszczanie



Mocne chłodzenie



4-stronny nawiew



Skuteczne ogrzewanie



Gold Fin™



Komfortowy nawiew



Niski poziom hałasu 19dB (9k, 12k)



Cicha praca nocna agregatu



Łatwa i szybka instalacja

• Kombinacja Single

MODEL				9K	12K	18K	24K
JEDNOSTKA WEWNĘTRZNA				AC09BQ.NSJ	AC12BQ.NSJ	AC18BQ.NSK	AC24BQ.NSK
Wydajność	Chłodzenie	Min. / Nom. / Maks.	W	890 / 2500 / 3700	890 / 3500 / 4040	900 / 5000 / 5500	900 / 6600 / 7420
	Ogrzewanie	Min. / Nom. / Maks.	W	890 / 3300 / 4100	890 / 4000 / 5100	900 / 5800 / 6400	900 / 7500 / 8640
	Ogrzewanie -7°C	Nom.	W	2600	3000	4200	6000
Pobór mocy	Chłodzenie	Nom.	W	656	1080	1562	2164
	Ogrzewanie +7°C	Nom.	W	800	1050	1611	2238
EER			W/W	3,81	3,24	3,20	3,05
SEER				7,0	6,6	7,0	6,9
Obciążenie chłodnicze ERP			kW	2,5	3,5	5,0	6,6
COP			W/W	4,13	3,81	3,60	3,35
SCOP				4,0	4,0	4,3	4,3
Obciążenie grzewcze ERP			kW	2,5	2,5	3,9	5,0
Klasa efektywności energetycznej	Chłodzenie	Skala od A+++ do D		A++	A++	A++	A++
	Ogrzewanie	Skala od A+++ do D		A+	A+	A+	A+
Roczne zużycie energii	Chłodzenie		kWh/rok	125	186	250	335
	Ogrzewanie		kWh/rok	875	875	1270	1628
Poziom ciśnienia akustycznego	Chłodzenie	S / N / Ś / W	dB(A)	19 / 27 / 35 / 41	19 / 27 / 35 / 41	31 / 34 / 39 / 44	31 / 34 / 42 / 47
	Ogrzewanie	N / S / W	dB(A)	27 / 35 / 41	27 / 35 / 41	34 / 39 / 44	34 / 42 / 47
Poziom mocy akustycznej	Chłodzenie	Wysoki bieg	dB(A)	59	59	60	65
	Chłodzenie	S / N / Ś / W	m³/min	3,0 / 4,2 / 7,5 / 10,0	3,0 / 4,2 / 7,5 / 10,0	8,0 / 10,5 / 13,0 / 14,5	8,0 / 10,5 / 13,1 / 16,1
Przepływ powietrza	Chłodzenie	Maks. (Power)	m³/min	12,5	12,5	15,5	18,3
	Ogrzewanie	N / Ś / W	m³/min	5,6 / 7,2 / 10,0	5,6 / 7,2 / 10,0	11,0 / 13,5 / 16,0	11,0 / 14,3 / 17,6
Wydajność osuszania			l/h	1,1	1,3	1,8	2,5
Prąd roboczy	Chłodzenie	Nom.	A	3,3	4,7	6,9	9,8
		Max	A	6,0	6,0	9,0	14,0
	Ogrzewanie	Nom.	A	4,0	4,7	7,1	10,0
		Max	A	7,0	7,0	9,5	14,0
Prąd rozruchowy	Chłodzenie / Ogrzewanie	Nom.	A	3,3 / 4,0	4,7 / 4,7	6,9 / 7,1	9,8 / 10,0
Zasilanie			Ø / V / Hz	1 / 220-240 / 50	1 / 220-240 / 50	1 / 220-240 / 50	1 / 220-240 / 50
Zabezpieczenie			A	15	15	20	25
Przewody zasilania i sterowania			N x mm²	4 x 1,5 (z jed. zewn.)	4 x 1,5 (z jed. zewn.)	4 x 1,5 (z jed. zewn.)	4 x 1,5 (z jed. zewn.)
Wymiary		(S x W x G)	mm	837 x 308 x 192	837 x 308 x 192	998 x 345 x 212	998 x 345 x 212
Ciężar netto			kg	9,9	9,9	12,8	13,5
Moc silnika wentylatora			W	30	30	30	58
JEDNOSTKA ZEWNĘTRZNA				AC09BQ.UA3	AC12BQ.UA3	AC18BQ.U2	AC24BQ.U24
Zakres pracy	Chłodzenie	Min. - Maks.	°C	-10 / 48	-10 / 48	-15 / 48	-15 / 48
	Ogrzewanie	Min. - Maks.	°C	-10 / 24	-10 / 24	-10 / 24	-10 / 24
Poziom ciśnienia akustycznego	Chłodzenie	Wysoka	dB(A)	48	48	53	54
	Ogrzewanie	Wysoka	dB(A)	50	50	55	57
Poziom mocy akustycznej	Chłodzenie	Wysoka	dB(A)	65	65	65	70
Przepływ powietrza	Chłodzenie	Wysoka	m³/min	27	27	35	49
Przewody zasilające			N x mm²	3 x 2,5	3 x 2,5	3 x 2,5	3 x 2,5
Ururowanie	Długość instalacji	Min / Max	m	3 / 15	3 / 15	3 / 20	3 / 30
	Różnica wysokości	Max	m	7	7	10	15
Przyłącza rur	Ciecz	Średnica zewn.	mm(cale)	6,35 (1/4)	6,35 (1/4)	6,35 (1/4)	6,35 (1/4)
	Gaz	Średnica zewn.	mm(cale)	9,52 (3/8)	9,52 (3/8)	12,7 (1/2)	15,88 (5/8)
	Skropliny	Średnica zewn.	mm	21,5	21,5	21,5	21,5
Czynnik chłodniczy	Typ			R32	R32	R32	R32
	Il. fabryczna	g / max dł. instalacji (m)		700 / 7,5	700 / 7,5	1000 / 7,5	1100 / 7,5
	Ekwiwalent CO ₂		tCO ₂ eq	0,47	0,47	0,68	0,74
Moc silnika wentylatora	Dawka dodatkowa		g/m	20	20	20	20
	GWP			675	675	675	675
Typ sprężarki				Podwójna rotacyjna	Podwójna rotacyjna	Podwójna rotacyjna	Podwójna rotacyjna
Ciężar netto			kg	26	26	35,2	46,4
Wymiary		(S x W x G)	mm	717 x 483 x 230	717 x 483 x 230	770 x 545 x 288	870 x 650 x 330

* Ten produkt zawiera fluorowane gazy cieplarniane

** Prędkość wentylatora - S: tryb snu / N: Niska / Ś: Średnia / W: Wysoka

*** GWP: Potencjał tworzenia efektu cieplarnianego

**** Dane techniczne, wygląd i funkcje mogą ulec zmianie bez wcześniejszego powiadomienia.

ARTCOOL SILVER



LG bierze udział w programie certyfikacji urządzeń klimatyzacyjnych Eurovent. Dane dostępne na: www.eurovent-certification.com

Dual Inverter
COMPRESSOR



Wbudowane
Wi-Fi



Inteligentna
diagnostyka



Aktywna
kontrola
zużycia energii



Wyświetlacz
zużycia energii



Plasmaster
Ionizer^{PLUS}



Automatyczne
oczyszczanie



Mocne
chłodzenie



4-stronny
nawiew



Skuteczne
ogrzewanie



Gold Fin™



Komfortowy
nawiew



Niski poziom
hałasu 19dB
(9k, 12k)



Cicha praca
nocna
agregatu



Łatwa
i szybka
instalacja

• Kombinacja Single

MODEL				9K	12K	18K
JEDNOSTKA WEWNĘTRZNA				AC09SQ.NSJ	AC12SQ.NSJ	AC18SQ.NSK
Wydajność	Chłodzenie	Min. / Nom. / Maks.	W	890 / 2500 / 3700	890 / 3500 / 4040	900 / 5000 / 5500
	Ogrzewanie	Min. / Nom. / Maks.	W	890 / 3300 / 4100	890 / 4000 / 5100	900 / 5800 / 6400
	Ogrzewanie -7°C	Nom.	W	2600	3000	4200
Pobór mocy	Chłodzenie	Nom.	W	656	1080	1562
	Ogrzewanie +7°C	Nom.	W	800	1050	1611
EER			W/W	3,81	3,24	3,20
SEER				7,0	6,6	7,0
Obciążenie chłodnicze ERP			kW	2,5	3,5	5,0
COP			W/W	4,13	3,81	3,60
SCOP				4,0	4,0	4,3
Obciążenie grzewcze ERP			kW	2,5	2,5	3,9
Klasa efektywności energetycznej	Chłodzenie	Skala od A+++ do D		A++	A++	A++
	Ogrzewanie	Skala od A+++ do D		A+	A+	A+
Roczne zużycie energii	Chłodzenie		kWh/rok	125	186	250
	Ogrzewanie		kWh/rok	875	875	1270
Poziom ciśnienia akustycznego	Chłodzenie	S / N / Ś / W	dB(A)	19 / 27 / 35 / 41	19 / 27 / 35 / 41	31 / 34 / 39 / 44
	Ogrzewanie	N / Ś / W	dB(A)	27 / 35 / 41	27 / 35 / 41	34 / 39 / 44
Poziom mocy akustycznej	Chłodzenie		dB(A)	59	59	60
	Chłodzenie	S / N / Ś / W	m³/min	3,0 / 4,2 / 7,5 / 10,0	3,0 / 4,2 / 7,5 / 10,0	8,0 / 10,5 / 13,0 / 14,5
Przepływ powietrza		Maks. (Power)	m³/min	12,5	12,5	15,5
	Ogrzewanie	N / Ś / W	m³/min	5,6 / 7,2 / 10,0	5,6 / 7,2 / 10,0	11,0 / 13,5 / 16,0
Wydajność osuszania			l/h	1,1	1,3	1,8
Prąd roboczy	Chłodzenie	Nom.	A	3,3	4,7	6,9
		Max	A	6,0	6,0	9,0
	Ogrzewanie	Nom.	A	4,0	4,7	7,1
		Max	A	7,0	7,0	9,5
Prąd rozruchowy	Chłodzenie/	Nom.	A	3,3 / 4,0	4,7 / 4,7	6,9 / 7,1
	Ogrzewanie					
Zasilanie			Ø / V / Hz	1 / 220-240 / 50	1 / 220-240 / 50	1 / 220-240 / 50
Zabezpieczenie			A	15	15	20
Przewody zasilania i sterowania			N x mm²	4 x 1,5 (z jed. zewn.)	4 x 1,5 (z jed. zewn.)	4 x 1,5 (z jed. zewn.)
Wymiary		(S x W x G)	mm	837 x 308 x 192	837 x 308 x 192	998 x 345 x 212
Ciężar netto			kg	9,9	9,9	12,8
Moc silnika wentylatora			W	30	30	30
JEDNOSTKA ZEWNĘTRZNA				AC09BQ.UA3	AC12BQ.UA3	AC18BQ.UL2
Zakres pracy	Chłodzenie	Min. - Maks.	°C	-10 / 48	-10 / 48	-15 / 48
	Ogrzewanie	Min. - Maks.	°C	-10 / 24	-10 / 24	-10 / 24
Poziom ciśnienia akustycznego	Chłodzenie	Wysoka	dB(A)	48	48	53
	Ogrzewanie	Wysoka	dB(A)	50	50	55
Poziom mocy akustycznej	Chłodzenie	Wysoka	dB(A)	65	65	65
	Chłodzenie	Wysoka	m³/min	27	27	35
Przepływ powietrza			N x mm²	3 x 2,5	3 x 2,5	3 x 2,5
Przewody zasilające			m	3 / 15	3 / 15	3 / 20
	Orurowanie	Różnica wysokości	m	7	7	10
Przylączy rur	Ciecz	Średnica zewn.	mm(cale)	6,35 (1/4)	6,35 (1/4)	6,35 (1/4)
	Gaz	Średnica zewn.	mm(cale)	9,52 (3/8)	9,52 (3/8)	12,7 (1/2)
	Skropliny	Średnica zewn.	mm	21,5	21,5	21,5
Czynnik chłodniczy	Typ			R32	R32	R32
	Il. fabryczna	g / max dł. instalacji (m)		700 / 7,5	700 / 7,5	1000 / 7,5
	Ekwiwalent CO ₂	tCO ₂ eq		0,47	0,47	0,68
	Dawka dodatkowa	g/m		20	20	20
Moc silnika wentylatora			W	675	675	675
Typ sprężarki				43	43	43
Ciężar netto			kg	26	26	35,2
Wymiary		(S x W x G)	mm	717 x 483 x 230	717 x 483 x 230	770 x 545 x 288

* Ten produkt zawiera fluorowane gazy cieplarniane

** Prędkość wentylatora - S: tryb snu / N: Niska / Ś: Średnia / W: Wysoka

*** GWP: Potencjał tworzenia efektu cieplarnianego

**** Dane techniczne, wygląd i funkcje mogą ulec zmianie bez wcześniejszego powiadomienia.

DUALCOOL Z OCZYSZCZACZEM



NEW



LG bierze udział w programie certyfikacji urządzeń klimatyzacyjnych Eurovent. Dane dostępne na: www.eurovent-certification.com



Wbudowane Wi-Fi



Aktywna kontrola zużycia energii



Wyświetlacz zużycia energii



Plasmaster Ionizer^{PLUS}



Automatyczne oczyszczanie



Czujnik automatyczny PM 1.0



Mocne chłodzenie



4-stronny nawiew



Skuteczne ogrzewanie



Gold Fin™



Komfortowy nawiew



Cicha praca nocna agregatu



Łatwa instalacja

• Kombinacja Single

MODEL				9K	12K
JEDNOSTKA WEWNĘTRZNA				APO9RT.NSJ	AP12RT.NSJ
Wydajność	Chłodzenie	Min. / Nom. / Maks.	W	890 / 2500 / 3700	890 / 3500 / 4000
	Ogrzewanie	Min. / Nom. / Maks.	W	890 / 3300 / 4100	890 / 4000 / 4700
	Ogrzewanie -7°C	Nom.	W	2600	3000
Pobór mocy	Chłodzenie	Nom.	W	710	1160
	Ogrzewanie +7°C	Nom.	W	850	1130
EER			W/W	3,52	3,02
SEER				6,6	6,2
Obciążenie chłodnicze ERP			kW	2,5	3,5
COP			W/W	3,88	3,54
SCOP				4,0	4,0
Obciążenie grzewcze ERP			kW	2,5	2,5
Klasa efektywności energetycznej	Chłodzenie	Skala od A+++ do D		A++	A++
	Ogrzewanie	Skala od A+++ do D		A+	A+
Roczne zużycie energii	Chłodzenie		kWh/rok	133	198
	Ogrzewanie		kWh/rok	875	875
Poziom ciśnienia akustycznego	Chłodzenie	S / N / Ś / W	dB(A)	21 / 27 / 35 / 42	21 / 27 / 35 / 42
	Ogrzewanie	N / S / W	dB(A)	30 / 35 / 41	30 / 35 / 41
Poziom mocy akustycznej	Chłodzenie	Wysoka	dB(A)	59	59
	Chłodzenie	N / Ś / W	m³/min	3,0 / 4,2 / 6,6 / 10,0	3,0 / 4,2 / 6,6 / 10,0
Przepływ powietrza		Maks.	m³/min	11,0	11,0
	Ogrzewanie	N / Ś / W	m³/min	4,2 / 6,6 / 10,0	4,2 / 6,6 / 10,0
Wydajność osuszania			l/h	1,1	1,3
Prąd roboczy	Chłodzenie	Nom.	A	3,5	5,2
		Max	A	6,0	6,2
	Ogrzewanie	Nom.	A	4,0	5,1
		Max	A	7,0	7,0
Prąd rozruchowy	Chłodzenie/Ogrzewanie	Nom.	A	3,5 / 4,0	5,2 / 5,1
Zasilanie			Ø / V / Hz	1 / 220-240 / 50	1 / 220-240 / 50
Zabezpieczenie			A	15	15
Przewody zasilania i sterowania			N x mm²	4 x 1,5 (z jed. zewn.)	4 x 1,5 (z jed. zewn.)
Wymiary		(S x W x G)	mm	857 x 348 x 189	857 x 348 x 189
Ciężar netto			kg	9,5	9,5
Moc silnika wentylatora			W	30	30
JEDNOSTKA ZEWNĘTRZNA				AP09RT.UA3	AP12RT.UA3
Zakres pracy	Chłodzenie	Min. - Maks.	°C	-10 / 48	-10 / 48
	Ogrzewanie	Min. - Maks.	°C	-10 / 24	-10 / 24
Poziom ciśnienia akustycznego	Chłodzenie	Wysoka	dB(A)	48	48
	Ogrzewanie	Wysoka	dB(A)	50	50
Poziom mocy akustycznej	Chłodzenie	Wysoka	dB(A)	65	65
	Chłodzenie	Wysoka	m³/min	27	27
Przepływ powietrza	Chłodzenie	Wysoka	m³/min	27	27
Przewody zasilające			N x mm²	3 x 2,5	3 x 2,5
Ouruwanie	Długość instalacji	Min / Max	m	3 / 15	3 / 15
	Różnica wysokości	Max	m	7	7
	Ciecz	Średnica zewn.	mm(cale)	6,35 (1/4)	6,35 (1/4)
Przyłącza rur	Gaz	Średnica zewn.	mm(cale)	9,52 (3/8)	9,52 (3/8)
	Skropliny	Średnica zewn.	mm	21,5	21,5
	Typ			R32	R32
Czynnik chłodniczy	Il. fabryczna	max dł. inst. 7,5m	g	700	700
	Ekwiwalent CO ₂		tCO ₂ eq	0,47	0,47
	Dawka dodatkowa		g/m	20	20
	GWP			675	675
Moc silnika wentylatora			W	43	43
Typ sprężarki				Podwójna rotacyjna	Podwójna rotacyjna
Ciężar netto			kg	26	26
Wymiary		(S x W x G)	mm	717 x 495 x 230	717 x 495 x 230

* Ten produkt zawiera fluorowane gazy cieplarniane

** Prędkość wentylatora - S: tryb snu / N: Niska / Ś: Średnia / W: Wysoka

*** GWP: Potencjał tworzenia efektu cieplarnianego

**** Dane techniczne, wygląd i funkcje mogą ulec zmianie bez wcześniejszego powiadomienia.

DELUXE



LG bierze udział w programie certyfikacji urządzeń klimatyzacyjnych Eurovent. Dane dostępne na: www.eurovent-certification.com



Wbudowane Wi-Fi



Inteligentna diagnostyka



Aktywna kontrola zużycia energii



Wyświetlacz zużycia energii



Plasmaster Ionizer PLUS



Automatyczne oczyszczanie



Mocne chłodzenie



4-stronny nawiew



Skuteczne ogrzewanie



Gold Fin™



Komfortowy nawiew



Niski poziom hałasu 19dB (9k, 12k)



Cicha praca nocna agregatu



Łatwa i szybka instalacja

• Kombinacja Single

MODEL				9K	12K	18K	24K
JEDNOSTKA WEWNĘTRZNA				DC09RQ.NSJ	DC12RQ.NSJ	DC18RQ.NSK	DC24RQ.NSK
Wydajność	Chłodzenie	Min. / Nom. / Maks.	W	890 / 2500 / 3700	890 / 3500 / 4040	900 / 5000 / 5500	900 / 6600 / 7420
	Ogrzewanie	Min. / Nom. / Maks.	W	890 / 3200 / 5000	890 / 4000 / 6000	900 / 5800 / 6400	900 / 7500 / 8640
	Ogrzewanie -7°C	Nom.	W	3200	3500	4200	6000
Pobór mocy	Chłodzenie	Nom.	W	572	933	1562	2164
	Ogrzewanie +7°C	Nom.	W	711	976	1611	2238
EER			W/W	4,37	3,75	3,20	3,05
SEER				7,9	7,6	7,0	6,9
Obciążenie chłodnicze ERP			kW	2,5	3,5	5,0	6,6
COP			W/W	4,5	4,1	3,60	3,35
SCOP				4,6	4,6	4,3	4,3
Obciążenie grzewcze ERP			kW	2,8	2,9	3,9	5,0
Klasa efektywności energetycznej	Chłodzenie	Skala od A+++ do D		A++	A++	A++	A++
	Ogrzewanie	Skala od A+++ do D		A++	A++	A+	A+
Roczne zużycie energii	Chłodzenie		kWh/rok	111	161	250	335
	Ogrzewanie		kWh/rok	852	883	1270	1628
Poziom ciśnienia akustycznego	Chłodzenie	S / N / Ś / W	dB(A)	19 / 27 / 37 / 42	19 / 27 / 37 / 42	31 / 34 / 39 / 44	31 / 34 / 42 / 47
	Ogrzewanie	N / Ś / W	dB(A)	27 / 37 / 42	27 / 37 / 42	34 / 39 / 44	34 / 42 / 47
Poziom mocy akustycznej	Chłodzenie	Wysoka	dB(A)	60	60	60	65
	Chłodzenie	S / N / Ś / W	m³/min	3,5 / 5,5 / 9,0 / 11,0	3,5 / 5,5 / 9,0 / 11,0	8,0 / 10,5 / 13,0 / 14,5	8,0 / 10,5 / 13,1 / 16,1
Przepływ powietrza	Chłodzenie	Maks. (Power)	m³/min	13,0	13,0	15,5	18,3
	Ogrzewanie	N / Ś / W	m³/min	6,5 / 9,0 / 11,0	6,5 / 9,0 / 11,0	11,0 / 13,5 / 16,0	11,0 / 14,3 / 17,6
Wydajność osuszania	Chłodzenie	Nom.	l/h	1,1	1,3	1,8	2,5
	Ogrzewanie	Max	A	2,5	4,0	6,9	9,8
Prąd roboczy	Chłodzenie	Nom.	A	6,0	6,0	9,0	14,0
	Ogrzewanie	Nom.	A	3,2	4,3	7,1	10,0
	Ogrzewanie	Max	A	7,0	7,0	9,5	14,0
Prąd rozruchowy	Chłodzenie/Ogrzewanie	Nom.	A	2,5 / 3,2	4,0 / 4,3	6,9 / 7,1	9,8 / 10,0
Zasilanie			Ø / V / Hz	1 / 220-240 / 50	1 / 220-240 / 50	1 / 220-240 / 50	1 / 220-240 / 50
Zabezpieczenie			A	15	15	20	25
Przewody zasilania i sterowania			N x mm²	4 x 1,5 (z jed. zewn.)	4 x 1,5 (z jed. zewn.)	4 x 1,5 (z jed. zewn.)	4 x 1,5 (z jed. zewn.)
Wymiary		(S x W x G)	mm	837 x 308 x 189	837 x 308 x 189	998 x 345 x 210	998 x 345 x 210
Ciężar netto			kg	9,1	9,1	11,9	12,7
Moc silnika wentylatora			W	30	30	30	58
JEDNOSTKA ZEWNĘTRZNA				DC09RQ.UL2	DC12RQ.UL2	DC18RQ.UL2	DC24RQ.U24
Zakres pracy	Chłodzenie	Min. - Maks.	°C	-15 / 48	-15 / 48	-15 / 48	-15 / 48
	Ogrzewanie	Min. - Maks.	°C	-15 / 24	-15 / 24	-10 / 24	-10 / 24
Poziom ciśnienia akustycznego	Chłodzenie	Wysoka	dB(A)	49	49	53	54
	Ogrzewanie	Wysoka	dB(A)	51	51	55	57
Poziom mocy akustycznej	Chłodzenie	Wysoka	dB(A)	65	65	65	70
	Chłodzenie	Wysoka	m³/min	35	35	35	49
Przepływ powietrza			N x mm²	3 x 2,5	3 x 2,5	3 x 2,5	3 x 2,5
Przewody zasilające			m	3 / 20	3 / 20	3 / 20	3 / 30
	Orurowanie		m	10	10	10	15
Przylączy rur	Ciecz	Średnica zewn.	mm(cale)	6,35 (1/4)	6,35 (1/4)	6,35 (1/4)	6,35 (1/4)
	Gaz	Średnica zewn.	mm(cale)	9,52 (3/8)	9,52 (3/8)	12,7 (1/2)	15,88 (5/8)
	Skropliny	Średnica zewn.	mm	21,5	21,5	21,5	21,5
Czynnik chłodniczy	Typ			R32	R32	R32	R32
	Il. fabryczna	g / max dł. instalacji (m)		800 / 12,5	800 / 12,5	1000 / 7,5	1100 / 7,5
	Ekwiwalent CO ₂		tCO ₂ eq	0,54	0,54	0,68	0,74
	Dawka dodatkowa		g/m	20	20	20	20
Moc silnika wentylatora			W	675	675	675	675
Typ sprężarki				43	43	43	85
Ciężar netto			kg	34,1	34,1	34,4	46,0
Wymiary		(S x W x G)	mm	770 x 545 x 288	770 x 545 x 288	770 x 545 x 288	870 x 650 x 330

* Ten produkt zawiera fluorowane gazy cieplarniane

** Prędkość wentylatora - S: tryb snu / N: Niska / Ś: Średnia / W: Wysoka

*** GWP: Potencjał tworzenia efektu cieplarnianego

**** Dane techniczne, wygląd i funkcje mogą ulec zmianie bez wcześniejszego powiadomienia.

STANDARD PLUS



LG bierze udział w programie certyfikacji urządzeń klimatyzacyjnych Eurovent. Dane dostępne na: www.eurovent-certification.com



Wbudowane Wi-Fi



Inteligentna diagnostyka



Aktywna kontrola zużycia energii



Wyświetlacz zużycia energii



Automatyczne oczyszczanie



Mocne chłodzenie



4-stronny nawiew



Skuteczne ogrzewanie



Gold Fin™



Komfortowy nawiew



Niski poziom hałasu 19dB (9k, 12k)



Cicha praca nocna agregatu



Łatwa i szybka instalacja

• Kombinacja Single

MODEL				9K	12K	18K	24K
JEDNOSTKA WEWNĘTRZNA				PC09SQ.NSJ	PC12SQ.NSJ	PC18SQ.NSK	PC24SQ.NSK
Wydajność	Chłodzenie	Min. / Nom. / Maks.	W	890 / 2500 / 3700	890 / 3500 / 4040	900 / 5000 / 5500	900 / 6600 / 7420
	Ogrzewanie	Min. / Nom. / Maks.	W	890 / 3300 / 4100	890 / 4000 / 5100	900 / 5800 / 6400	900 / 7500 / 8640
	Ogrzewanie -7°C	Nom.	W	2600	3000	4200	6000
Pobór mocy	Chłodzenie	Nom.	W	656	1080	1562	2164
	Ogrzewanie +7°C	Nom.	W	800	1050	1611	2238
EER			W/W	3,81	3,24	3,20	3,05
SEER				7,0	6,6	7,0	6,9
Obciążenie chłodnicze ERP			kW	2,5	3,5	5,0	6,6
COP			W/W	4,13	3,81	3,60	3,35
SCOP				4,0	4,0	4,3	4,3
Obciążenie grzewcze ERP			kW	2,5	2,5	3,9	5,0
Klasa efektywności energetycznej	Chłodzenie	Skala od A+++ do D		A++	A++	A++	A++
	Ogrzewanie	Skala od A+++ do D		A+	A+	A+	A+
Roczne zużycie energii	Chłodzenie		kWh/rok	125	186	250	335
	Ogrzewanie		kWh/rok	875	875	1270	1628
Poziom ciśnienia akustycznego	Chłodzenie	S / N / Ś / W	dB(A)	19 / 27 / 35 / 41	19 / 27 / 35 / 41	31 / 34 / 39 / 44	31 / 34 / 42 / 47
	Ogrzewanie	N / S / W	dB(A)	27 / 35 / 41	27 / 35 / 41	34 / 39 / 44	34 / 42 / 47
Poziom mocy akustycznej	Chłodzenie	Wysoka	dB(A)	59	59	60	65
	Chłodzenie	S / N / Ś / W	m³/min	3,0 / 4,2 / 7,5 / 10,0	3,0 / 4,2 / 7,5 / 10,0	8,0 / 10,5 / 13,0 / 14,5	8,0 / 10,5 / 13,1 / 16,1
Przepływ powietrza	Chłodzenie	Maks. (Power)	m³/min	12,5	12,5	15,5	18,3
	Ogrzewanie	N / Ś / W	m³/min	5,6 / 7,2 / 10,0	5,6 / 7,2 / 10,0	11,0 / 13,5 / 16,0	11,0 / 14,3 / 17,6
Wydajność osuszania			l/h	1,1	1,3	1,8	2,5
Prąd roboczy	Chłodzenie	Nom.	A	3,3	4,7	6,9	9,8
		Max	A	6,0	6,0	9,0	14,0
	Ogrzewanie	Nom.	A	4,0	4,7	7,1	10,0
		Max	A	7,0	7,0	9,5	14,0
Prąd rozruchowy	Chłodzenie/Ogrzewanie	Nom.	A	3,3 / 4,0	4,7 / 4,7	6,9 / 7,1	9,8 / 10,0
Zasilanie			Ø / V / Hz	1 / 220-240 / 50	1 / 220-240 / 50	1 / 220-240 / 50	1 / 220-240 / 50
Zabezpieczenie			A	15	15	20	25
Przewody zasilania i sterowania			N x mm²	4 x 1,5 (z jed. zewn.)	4 x 1,5 (z jed. zewn.)	4 x 1,5 (z jed. zewn.)	4 x 1,5 (z jed. zewn.)
Wymiary		(S x W x G)	mm	837 x 308 x 189	837 x 308 x 189	998 x 345 x 210	998 x 345 x 210
Ciężar netto			kg	8,7	8,7	11,9	12,7
Moc silnika wentylatora			W	30	30	30	58
JEDNOSTKA ZEWNĘTRZNA				PC09SQ.UA3	PC12SQ.UA3	PC18SQ.UL2	PC24SQ.U24
Zakres pracy	Chłodzenie	Min. - Maks.	°C	-10 / 48	-10 / 48	-15 / 48	-15 / 48
	Ogrzewanie	Min. - Maks.	°C	-10 / 24	-10 / 24	-10 / 24	-10 / 24
Poziom ciśnienia akustycznego	Chłodzenie	Wysoka	dB(A)	48	48	53	54
	Ogrzewanie	Wysoka	dB(A)	50	50	55	57
Poziom mocy akustycznej	Chłodzenie	Wysoka	dB(A)	65	65	65	70
Przepływ powietrza	Chłodzenie	Wysoka	m³/min	27	27	35	49
Przewody zasilające			N x mm²	3 x 2,5	3 x 2,5	3 x 2,5	3 x 2,5
Ouruwanie	Długość instalacji	Min / Max	m	3 / 15	3 / 15	3 / 20	3 / 30
	Różnica wysokości	Max	m	7	7	10	15
Przyłącza rur	Ciecz	Średnica zewn.	mm(cale)	6,35 (1/4)	6,35 (1/4)	6,35 (1/4)	6,35 (1/4)
	Gaz	Średnica zewn.	mm(cale)	9,52 (3/8)	9,52 (3/8)	12,7 (1/2)	15,88 (5/8)
	Skropliny	Średnica zewn.	mm	21,5	21,5	21,5	21,5
Czynnik chłodniczy	Typ			R32	R32	R32	R32
	Il. fabryczna	g / max dł. instalacji (m)		700 / 7,5	700 / 7,5	1000 / 7,5	1100 / 7,5
	Ekwiwalent CO ₂		tCO ₂ eq	0,47	0,47	0,68	0,74
	Dawka dodatkowa		g/m	20	20	20	20
Moc silnika wentylatora			W	675	675	675	675
Typ sprężarki				43	43	43	85
Ciężar netto			kg	25,1	25,1	34,4	46,0
Wymiary		(S x W x G)	mm	717 x 483 x 230	717 x 483 x 230	770 x 545 x 288	870 x 650 x 330

* Ten produkt zawiera fluorowane gazy cieplarniane

** Prędkość wentylatora - S: tryb snu / N: Niska / Ś: Średnia / W: Wysoka

*** GWP: Potencjał tworzenia efektu cieplarnianego

**** Dane techniczne, wygląd i funkcje mogą ulec zmianie bez wcześniejszego powiadomienia.

STANDARD 2



NEW



LG bierze udział w programie certyfikacji urządzeń klimatyzacyjnych Eurovent. Dane dostępne na: www.eurovent-certification.com



Wbudowane Wi-Fi



Inteligentna diagnostyka



Aktywna kontrola zużycia energii



Wyświetlacz zużycia energii



Automatyczne oczyszczanie



Mocne chłodzenie



4-stronny nawiew



Skuteczne ogrzewanie



Gold Fin™



Komfortowy nawiew



Niski poziom hałasu 19dB (9k, 12k)



Cicha praca nocna agregatu



Łatwa i szybka instalacja

• Kombinacja Single

MODEL				9K	12K	18K	24K
JEDNOSTKA WEWNĘTRZNA				S09ET NSJ	S12ET NSJ	S18ET NSK	S24ET NSK
Wydajność	Chłodzenie	Min. / Nom. / Maks.	W	890 / 2500 / 3700	890 / 3500 / 4040	900/5000/5500	900 / 6600 / 7420
	Ogrzewanie	Min. / Nom. / Maks.	W	890 / 3300 / 4100	890 / 4000 / 5100	900/5800/6400	900 / 7500 / 8640
	Ogrzewanie -7°C	Nom.	W	2600	3000	4200	6000
Pobór mocy	Chłodzenie	Nom.	W	656	1080	1562	2164
	Ogrzewanie	Nom.	W	800	1050	1611	2238
EER			W/W	3,81	3,24	3,20	3,05
SEER				7,0	6,6	7,0	6,9
Obciążenie chłodnicze ERP			kW	2,5	3,5	5,0	6,6
COP			W/W	4,13	3,81	3,60	3,35
SCOP				4,0	4,0	4,3	4,3
Obciążenie grzewcze ERP			kW	2,5	2,5	3,9	5,0
Klasa efektywności energetycznej	Chłodzenie	Skala od A+++ do D		A++	A++	A++	A++
	Ogrzewanie	Skala od A+++ do D		A+	A+	A+	A+
Roczne zużycie energii	Chłodzenie		kWh/rok	125	186	250	335
	Ogrzewanie		kWh/rok	875	875	1270	1628
Poziom ciśnienia akustycznego	Chłodzenie	S / N / Ś / W	dB(A)	19 / 27 / 35 / 41	19 / 27 / 35 / 41	31 / 34 / 39 / 44	31 / 34 / 42 / 47
	Ogrzewanie	N / Ś / W	dB(A)	27 / 35 / 41	27 / 35 / 41	34 / 39 / 44	34 / 42 / 47
Poziom mocy akustycznej	Chłodzenie	Wysoka	dB(A)	59	59	60	65
	Chłodzenie	S / N / Ś / W	m³/min	3,0 / 4,2 / 7,5 / 10,0	3,0 / 4,2 / 7,5 / 10,0	8,0 / 10,5 / 13,0 / 14,5	8,0 / 10,5 / 13,1 / 16,1
Przepływ powietrza	Chłodzenie	Maks. (Power)	m³/min	12,5	12,5	15,5	18,3
	Ogrzewanie	N / Ś / W	m³/min	5,6 / 7,2 / 10,0	5,6 / 7,2 / 10,0	11,0 / 13,5 / 16,0	11,0 / 14,3 / 17,6
Wydajność osuszania	Chłodzenie	Nom.	l/h	1,1	1,3	1,8	2,5
	Ogrzewanie	Max	A	3,3	4,7	6,9	9,8
Prąd roboczy	Chłodzenie	Nom.	A	6,0	6,0	9,0	14,0
	Ogrzewanie	Max	A	4,0	4,7	7,1	10,0
Prąd rozruchowy	Chłodzenie/	Nom.	A	3,3 / 4,0	4,7 / 4,7	6,9 / 7,1	9,8 / 10,0
	Ogrzewanie						
Zasilanie			Ø / V / Hz	1 / 220-240 / 50	1 / 220-240 / 50	1 / 220-240 / 50	1 / 220-240 / 50
Zabezpieczenie			A	15	15	20	25
Przewody zasilania i sterowania			N x mm²	4 x 1,5 (z jed. zewn.)	4 x 1,5 (z jed. zewn.)	4 x 1,5 (z jed. zewn.)	4 x 1,5 (z jed. zewn.)
Wymiary		(S x W x G)	mm	837 x 308 x 189	837 x 308 x 189	998 x 345 x 210	998 x 345 x 210
Ciężar netto			kg	8,7	8,7	11,9	12,7
Moc silnika wentylatora			W	30	30	30	58
JEDNOSTKA ZEWNĘTRZNA				S09ET UA3	S12ET UA3	S18ET UL2	S24ET U24
Zakres pracy	Chłodzenie	Min. - Maks.	°C	-10 / 48	-10 / 48	-15 / 48	-15 / 48
	Ogrzewanie	Min. - Maks.	°C	-10 / 24	-10 / 24	-10 / 24	-10 / 24
Poziom ciśnienia akustycznego	Chłodzenie	Wysoka	dB(A)	48	48	53	54
	Ogrzewanie	Wysoka	dB(A)	50	50	55	57
Poziom mocy akustycznej	Chłodzenie	Wysoka	dB(A)	65	65	65	70
	Chłodzenie	Wysoka	m³/min	27	27	35	49
Przewody zasilające			N x mm²	3 x 2,5	3 x 2,5	3 x 2,5	3 x 2,5
			m	3 / 15	3 / 15	3 / 20	3 / 30
Orurowanie	Długość instalacji	Min / Max	m	7	7	10	15
	Różnica wysokości	Max	m	7	7	10	15
Przylączy rur	Ciecz	Średnica zewn.	mm(cale)	6,35 (1/4)	6,35 (1/4)	6,35 (1/4)	6,35 (1/4)
	Gaz	Średnica zewn.	mm(cale)	9,52 (3/8)	9,52 (3/8)	12,7 (1/2)	15,88 (5/8)
	Skropliny	Średnica zewn.	mm	21,5	21,5	21,5	21,5
Czynnik chłodniczy	Typ			R32	R32	R32	R32
	Il. fabryczna	max dł. inst. 7,5m	g	700	700	1000	1100
	Ekwiwalent CO ₂		tCO ₂ eq	0,47	0,47	0,68	0,74
	Dawka dodatkowa		g/m	20	20	20	20
Moc silnika wentylatora			W	675	675	675	675
Typ sprężarki				43	43	43	85
Ciężar netto			kg	25,1	25,1	34,4	46,0
Wymiary		(S x W x G)	mm	717 x 495 x 230	717 x 495 x 230	770 x 545 x 288	870 x 650 x 330

* Ten produkt zawiera fluorowane gazy cieplarniane

** Prędkość wentylatora - S: tryb snu / N: Niska / Ś: Średnia / W: Wysoka

*** GWP: Potencjał tworzenia efektu cieplarnianego

**** Dane techniczne, wygląd i funkcje mogą ulec zmianie bez wcześniejszego powiadomienia.

STANDARD



LG bierze udział w programie certyfikacji urządzeń klimatyzacyjnych Eurovent. Dane dostępne na: www.eurovent-certification.com



Inteligentna diagnostyka



Aktywna kontrola zużycia energii



Wyświetlacz zużycia energii



Automatyczne oczyszczanie



Mocne chłodzenie



2-stronny nawiew (9k, 12k)



4-stronny nawiew (18k, 24k)



Skuteczne ogrzewanie



Gold Fin™



Komfortowy nawiew



Niski poziom hałasu 19dB (9k, 12k)



Cicha praca nocna agregatu



Łatwa i szybka instalacja

• Kombinacja Single

MODEL				9K	12K	18K	24K
JEDNOSTKA WEWNĘTRZNA				S09EQ.NSJ	S12EQ.NSJ	S18EQ.NSK	S24EQ.NSK
Wydajność	Chłodzenie	Min. / Nom. / Maks.	W	890 / 2500 / 3700	890 / 3500 / 4040	900/5000/5500	900 / 6600 / 7420
	Ogrzewanie	Min. / Nom. / Maks.	W	890 / 3300 / 4100	890 / 4000 / 5100	900/5800/6400	900 / 7500 / 8640
	Ogrzewanie -7°C	Nom.	W	2600	3000	4200	6000
Pobór mocy	Chłodzenie	Nom.	W	656	1080	1562	2164
	Ogrzewanie +7°C	Nom.	W	800	1050	1611	2238
EER			W/W	3,81	3,24	3,20	3,05
SEER				7,0	6,6	7,0	6,9
Obciążenie chłodnicze ERP			kW	2,5	3,5	5,0	6,6
COP			W/W	4,13	3,81	3,60	3,35
SCOP				4,0	4,0	4,3	4,3
Obciążenie grzewcze ERP			kW	2,5	2,5	3,9	5,0
Klasa efektywności energetycznej	Chłodzenie	Skala od A+++ do D		A++	A++	A++	A++
	Ogrzewanie	Skala od A+++ do D		A+	A+	A+	A+
Roczne zużycie energii	Chłodzenie		kWh/rok	125	186	250	335
	Ogrzewanie		kWh/rok	875	875	1270	1628
Poziom ciśnienia akustycznego	Chłodzenie	S / N / Ś / W	dB(A)	19 / 27 / 35 / 41	19 / 27 / 35 / 41	31 / 34 / 39 / 44	31 / 34 / 42 / 47
	Ogrzewanie	N / S / W	dB(A)	27 / 35 / 41	27 / 35 / 41	34 / 39 / 44	34 / 42 / 47
Poziom mocy akustycznej	Chłodzenie	Wysoka	dB(A)	59	59	60	65
	Chłodzenie	S / N / Ś / W	m³/min	3,0 / 4,2 / 7,5 / 10,0	3,0 / 4,2 / 7,5 / 10,0	8,0 / 10,5 / 13,0 / 14,5	8,0 / 10,5 / 13,1 / 16,1
Przepływ powietrza	Chłodzenie	Maks. (Power)	m³/min	12,5	12,5	15,5	18,3
	Ogrzewanie	N / Ś / W	m³/min	5,6 / 7,2 / 10,0	5,6 / 7,2 / 10,0	11,0 / 13,5 / 16,0	11,0 / 14,3 / 17,6
Wydajność osuszania			l/h	1,1	1,3	1,8	2,5
Prąd roboczy	Chłodzenie	Nom.	A	3,3	4,7	6,9	9,8
		Max	A	6,0	6,0	9,0	14,0
	Ogrzewanie	Nom.	A	4,0	4,7	7,1	10,0
		Max	A	7,0	7,0	9,5	14,0
Prąd rozruchowy	Chłodzenie / Ogrzewanie	Nom.	A	3,3 / 4,0	4,7 / 4,7	6,9 / 7,1	9,8 / 10,0
Zasilanie			Ø / V / Hz	1 / 220-240 / 50	1 / 220-240 / 50	1 / 220-240 / 50	1 / 220-240 / 50
Zabezpieczenie			A	15	15	20	25
Przewody zasilania i sterowania			N x mm²	4 x 1,5 (z jed. zewn.)	4 x 1,5 (z jed. zewn.)	4 x 1,5 (z jed. zewn.)	4 x 1,5 (z jed. zewn.)
Wymiary		(S x W x G)	mm	837 x 308 x 189	837 x 308 x 189	998 x 345 x 210	998 x 345 x 210
Ciężar netto			kg	8,7	8,7	11,9	12,7
Moc silnika wentylatora			W	30	30	30	58
JEDNOSTKA ZEWNĘTRZNA				S09EQ.UA3	S12EQ.UA3	S18EQ.UL2	S24EQ.U24
Zakres pracy	Chłodzenie	Min. - Maks.	°C	-10 / 48	-10 / 48	-15 / 48	-15 / 48
	Ogrzewanie	Min. - Maks.	°C	-10 / 24	-10 / 24	-10 / 24	-10 / 24
Poziom ciśnienia akustycznego	Chłodzenie	Wysoka	dB(A)	48	48	53	54
	Ogrzewanie	Wysoka	dB(A)	50	50	55	57
Poziom mocy akustycznej	Chłodzenie	Wysoka	dB(A)	65	65	65	70
Przepływ powietrza	Chłodzenie	Wysoka	m³/min	27	27	35	50
Przewody zasilające			N x mm²	3 x 2,5	3 x 2,5	3 x 2,5	3 x 2,5
Urutowanie	Długość instalacji	Min / Max	m	3 / 15	3 / 15	3 / 20	3 / 30
	Różnica wysokości	Max	m	7	7	10	15
Przyłącza rur	Ciecz	Średnica zewn.	mm(cale)	6,35 (1/4)	6,35 (1/4)	6,35 (1/4)	6,35 (1/4)
	Gaz	Średnica zewn.	mm(cale)	9,52 (3/8)	9,52 (3/8)	12,7 (1/2)	15,88 (5/8)
	Skropliny	Średnica zewn.	mm	21,5	21,5	21,5	21,5
Czynnik chłodniczy	Typ			R32	R32	R32	R32
	Il. fabryczna	max dł. inst. 7,5m	g	700	700	1000	1100
	Ekwiwalent CO ₂		tCO ₂ eq	0,47	0,47	0,68	0,74
	Dawka dodatkowa		g/m	20	20	20	20
Moc silnika wentylatora			W	675	675	675	675
Typ sprężarki				43	43	43	85
Ciężar netto			kg	25,1	25,1	34,4	46,0
Wymiary		(S x W x G)	mm	717 x 483 x 230	717 x 483 x 230	770 x 545 x 288	870 x 650 x 330

* Ten produkt zawiera fluorowane gazy cieplarniane

** Prędkość wentylatora - S: tryb snu / N: Niska / Ś: Średnia / W: Wysoka

*** GWP: Potencjał tworzenia efektu cieplarnianego

**** Dane techniczne, wygląd i funkcje mogą ulec zmianie bez wcześniejszego powiadomienia.

JEDNOSTKA WEWNĘTRZNA

A09FT.NSF / A12FT.NSF

(Jednostki: mm)

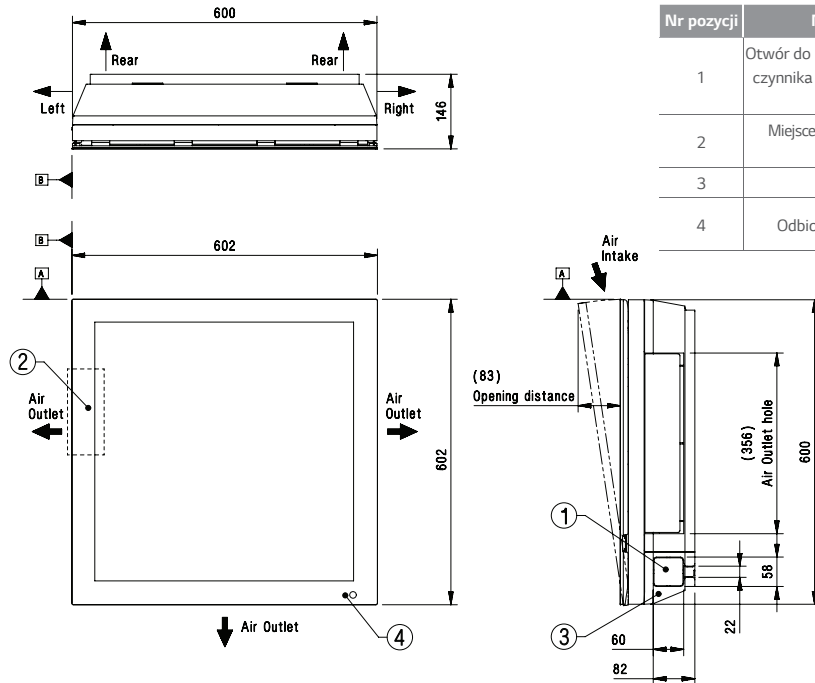

Nr pozycji	Nazwa części	Uwagi
1	Otwór do prowadzenia Przewodu czynnika chłodniczego, skroplin i przewodów	Otwór do wybicia
2	Miejsce podłączenia zasilania i komunikacji	Wewnątrz przedniego panelu
3	Ostona	-
4	Odbiornik sygnału pilota	Dla typu bezprzewodowego

AC09BQ.NSJ / AC12BQ.NSJ / AC09SQ.NSJ / AC12SQ.NSJ

(Jednostki: mm)

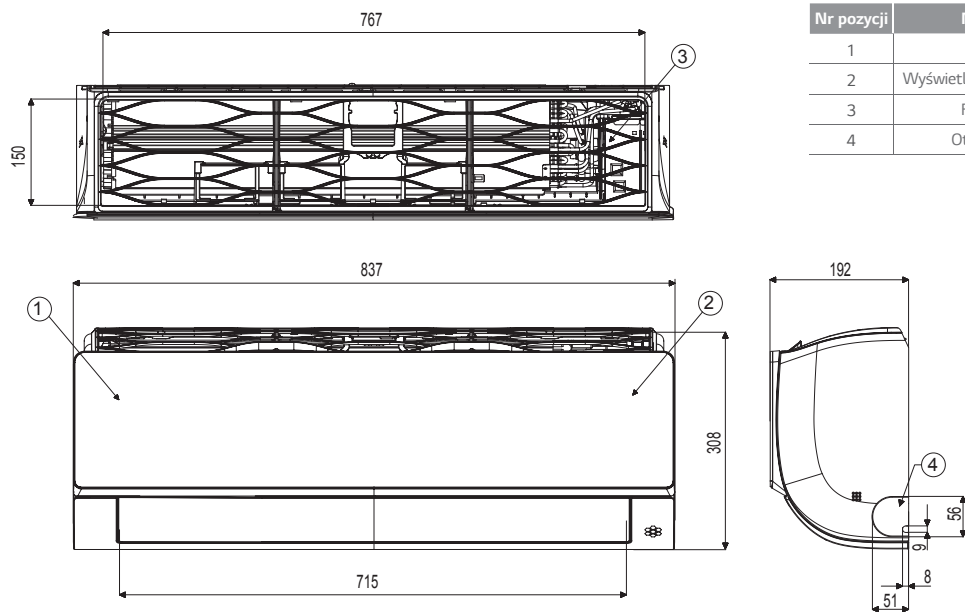

Nr pozycji	Nazwa części	Uwagi
1	Przedni panel	
2	Wyświetlacz i odbiornik sygnału	
3	Filtr powietrza	
4	Otwór do wybicia	Na rury i przewody

JEDNOSTKA WEWNĘTRZNA

AC18BQ.NSK / AC24BQ.NSK / AC18SQ.NSK

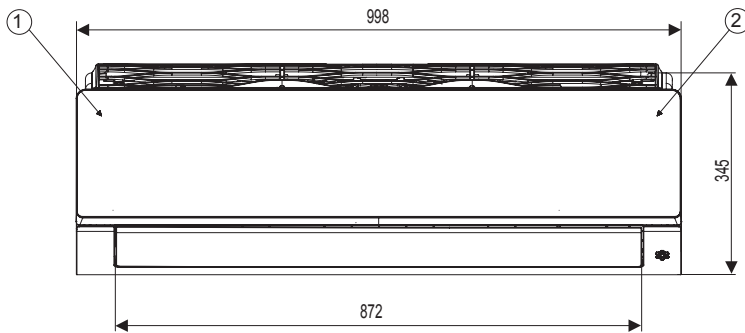
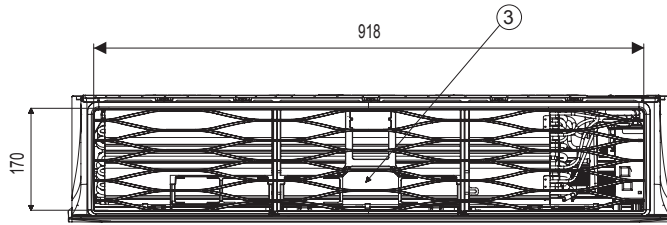

(Jednostki: mm)

Nr pozycji	Nazwa części	Uwagi
1	Przedni panel	
2	Wyświetlacz i odbiornik sygnału	
3	Filtr powietrza	
4	Otwór do wybicia	Na rury i przewody

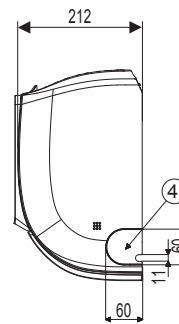

DC09RQ.NSJ / DC12RQ.NSJ / PC09SQ.NSJ / PC12SQ.NSJ / S09EQ.NSJ / S12EQ.NSJ / S09ET.NSJ / S12ET.NSJ

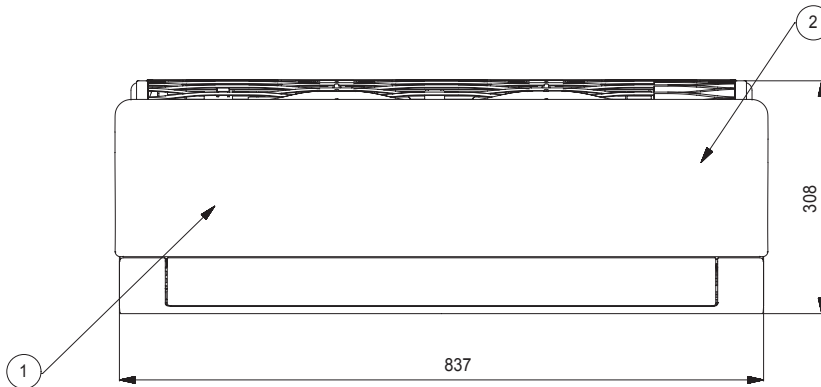
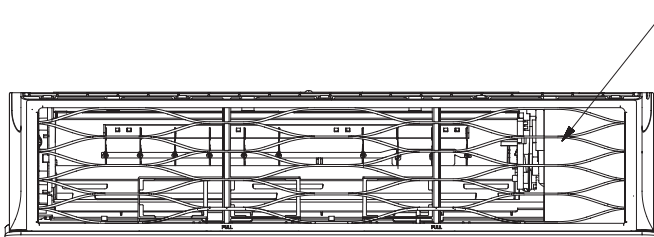

(Jednostki: mm)

Nr pozycji	Nazwa części	Uwagi
1	Przedni panel	
2	Wyświetlacz i odbiornik sygnału	
3	Filtr powietrza	
4	Otwór do wybicia	Na rury i przewody

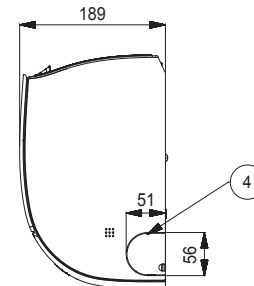

JEDNOSTKA WEWNĘTRZNA

DC18RQ.NSK / DC24RQ.NSK / PC18SQ.NSK / PC24SQ.NSK / S18EQ.NSK / S24EQ.NSK / S18ET.NSK / S24ET.NSK

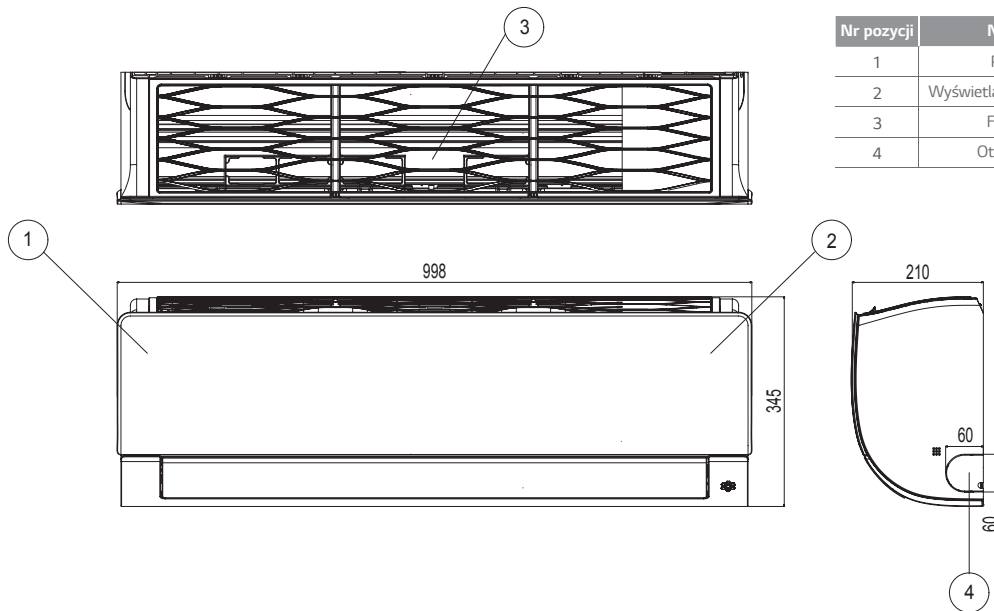

(Jednostki: mm)

Nr pozycji	Nazwa części	Uwagi
1	Przedni panel	
2	Wyświetlacz i odbiornik sygnału	
3	Filtr powietrza	
4	Otwór do wybicia	Na rury i przewody

AP09RT.NSJ / AP12RT.NSJ

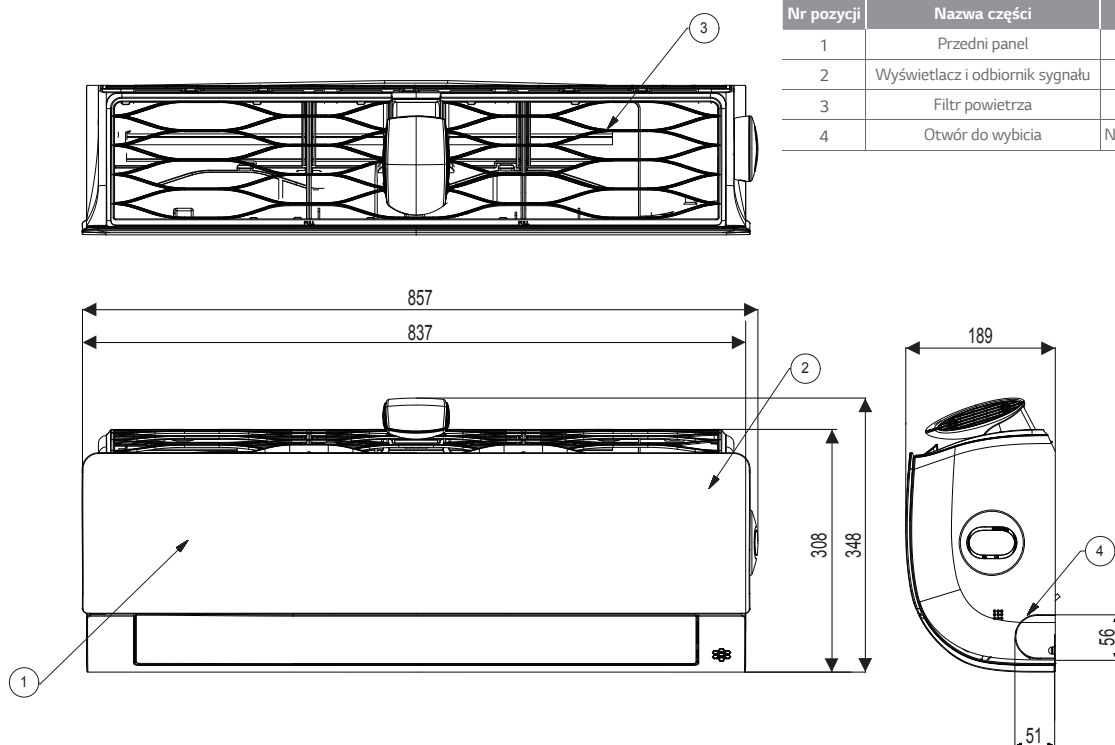

(Jednostki: mm)

Nr pozycji	Nazwa części	Uwagi
1	Przedni panel	
2	Wyświetlacz i odbiornik sygnału	Ukryty
3	Filtr powietrza	
4	Otwór do wybicia	Na rury i przewody

JEDNOSTKA ZEWNĘTRZNA

AC09BQ.UA3 / AC12BQ.UA3 / AC09SQ.UA3 / AC12SQ.UA3 / PC09SQ.UA3 / PC12SQ.UA3 / S09EQ.UA3 / S12EQ.UA3 / AP09RT.UA3 / AP12RT.UA3 / S09ET.UA3 / S12ET.UA3

(Jednostki: mm)

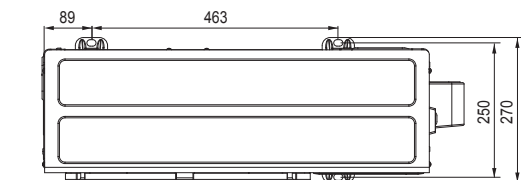

Nr pozycji	Nazwa części
1	Kratka wylotu powietrza
2	Skrzynka sterująca
3	Otwór na przewody zasilania i komunikacji
4	Pokrywa zaworów serwisowych
5	Przyłącze rur chłodniczych (gaz)
6	Przyłącze rur chłodniczych (ciecz)

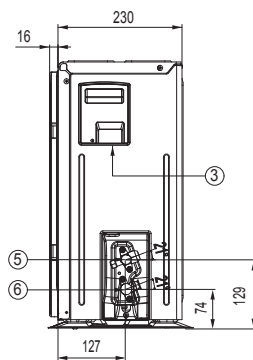
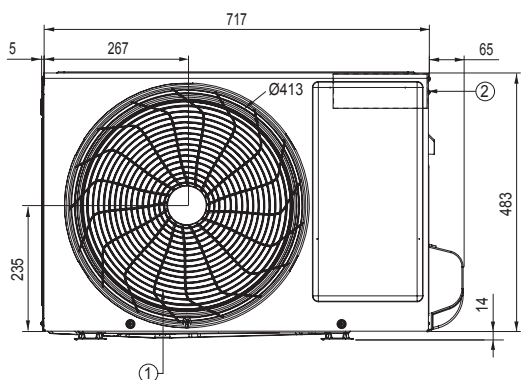

A09FT.UL2 / A12FT.UL2 / DC09RQ.UL2 / DC12RQ.UL2 / AC18BQ.UL2 / AC18SQ.UL2 / DC18RQ.UL2 / PC18SQ.UL2 / S18EQ.UL2 / S18ET.UL2 /

(Jednostki: mm)

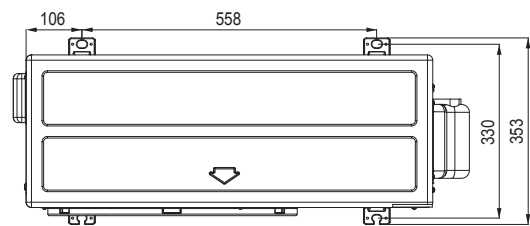

Nr pozycji	Nazwa części
1	Kratka wylotu powietrza
2	Skrzynka sterująca
3	Otwór na przewody zasilania i komunikacji
4	Pokrywa zaworów serwisowych
5	Przyłącze rur chłodniczych (gaz)
6	Przyłącze rur chłodniczych (ciecz)

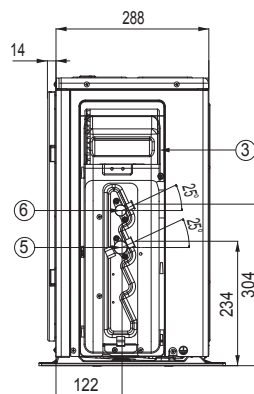
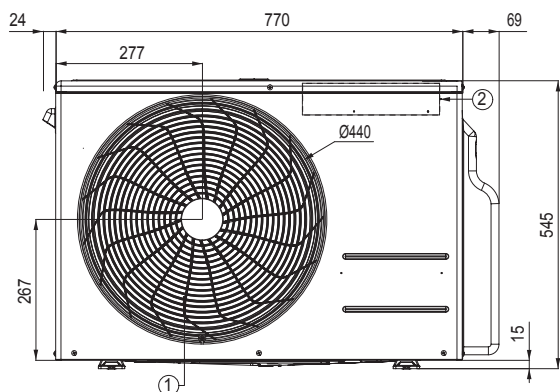

JEDNOSTKA ZEWNĘTRZNA

AC24BQ.U24 / DC24RQ.U24 / PC24SQ.U24 / S24EQ.U24 / S24ET.U24

(Jednostki: mm)

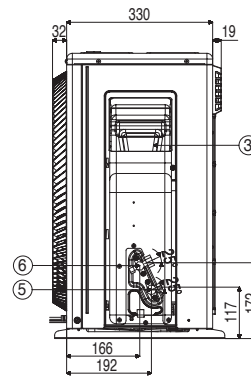
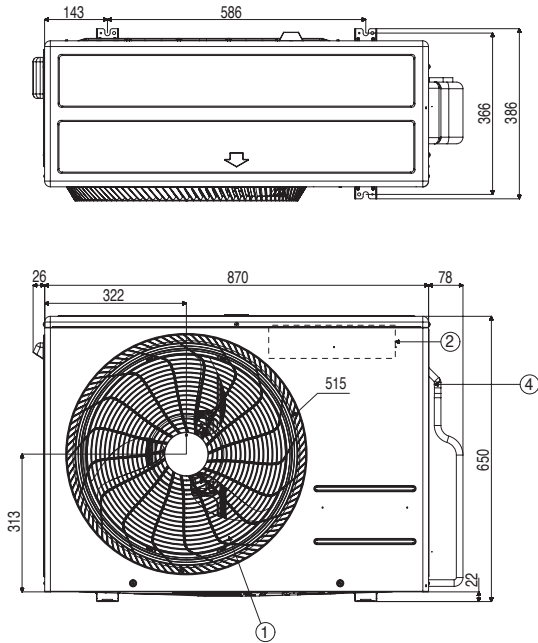

Nr pozycji	Nazwa części
1	Kratka wylotu powietrza
2	Skrzynka sterująca
3	Otwór na przewody zasilania i komunikacji
4	Pokrywa zaworów serwisowych
5	Przyłącze rur chłodniczych (gaz)
6	Przyłącze rur chłodniczych (ciecz)

AKCESORIA

		ARTCOOL GALLERY	ARTCOOL	DELUXE	STANDARD PLUS	STANDARD2	STANDARD	DUALCOOL Z OCZYSZCZACZEM
Przewodowy Zdalny Sterownik	5k				TAK			
	7k		TAK	TAK	TAK		-	
	9k	-	TAK	TAK	TAK	TAK	-	TAK
	12k	-	TAK	TAK	TAK	TAK	-	TAK
	15k				TAK			
	18k		TAK	TAK	TAK	TAK	-	
	24k		TAK	TAK	TAK	TAK	-	
PI 485	5k				-			
	7k		-	TAK*	-		-	
	9k	TAK	-	TAK*	-	-	-	-
	12k	TAK	-	TAK*	-	-	-	-
	15k				-			
	18k		-	TAK*	-	-	-	
Dry Contact	24k		-	TAK*	TAK	-	TAK	
	5k				TAK			
	7k		TAK	TAK	TAK		-	
	9k	TAK	TAK	TAK	TAK	TAK	-	TAK
	12k	TAK	TAK	TAK	TAK	TAK	-	TAK
	15k				TAK			
	18k		TAK	TAK	TAK	TAK	-	
24k		TAK	TAK	TAK	TAK	-		

* Po podłączeniu do jednostki zewnętrznej Multi 14k i 16k, funkcje te mogą nie być obsługiwane.

Sterownik przewodowy

• Standard III



PREMTB100



PREMTBB10

• Standard II



PREMTB001



PREMTBB01

MODEL	PREMTB100 PREMTBB10	PREMTB001 PREMTBB01
Tryb pracy	Wł. / Wył. / Bieg wentylatora. / Nastawa temperatury	
Zmiana trybu pracy	Chłodzenie / Ogrzewanie / Auto / Osuszanie / Wentylator	
Kierunek nawiewu / wahlowanie	•	•
Programowanie	Proste / Tryb snu / Timer / Tygodniowy / Wakacyjny	
Prezentacja czasu	•	•
Kompensacja uszkodzenia zasilania	•	•
Blokada przed dziećmi	•	•
Prezentacja aktualnego trybu pracy	•	•
Prezentacja temperatury w pomieszczeniu	•	•
Odbiornik podczerwieni	-	•
Wymiary (Szer. * Wys. * Gł., mm)	120 x 120 x 16	120 x 121 x 16
Podświetlanie ekranu	•	•

※ Szczegółowe informacje dla każdego modelu w Dokumentacji Technicznej produktu

PI 485



PMNFP14A1

Zasilanie: 1-fazowe 220V AC 50/60Hz

Modele, do których ma zastosowanie: RAC / Multi / SCAC / Therma V

※ W przypadku zastosowania do poszczególnych modeli należy odnieść się do dokumentacji technicznej danego produktu.

AKCESORIA

Dry Contact



PDRYCB000

PDRYCB400



PDRYCB300

PDRYCB500

※ Szczegółowe informacje dla każdego modelu w Dokumentacji Technicznej produktu.

MODEL	PDRYCB000	PDRYCB400	PDRYCB300	PDRYCB500
Liczba styków	1-stykowy	2-stykowy	8-stykowy	Modbus RTU
Pobór mocy	AC 220V z zewnętrznego źródła zasilania	DC 5V i 12V z PCB jednostki wewnętrznej	DC 5V i 12V z PCB jednostki wewnętrznej	DC 5V i 12V z PCB jednostki wewnętrznej
Wejście napięciowe / beznapięciowe		•	•	
Sterowanie włącz / wyłącz	•	•	•	•
Blokada/ Odblokowanie	•	•	•	
Ustawienie prędk. wentylatora			•	•
Wyłącznik termiczny		•	•	
Oszczędzanie energii		•		
Ustawianie temperatury		•	•	•
Monitorowanie błędów	•	•	•	•
Monitorowanie stanu pracy	•	•	•	•

Sterownik bezprzewodowy



Artcool
Deluxe
Standard Plus
Standard

PRZYCIISK	EKRAN WYŚWIETLACZA	OPIS
	-	Włączenie / wyłączenie klimatyzatora.
	88°	Do regulacji żądanej temperatury w pomieszczeniu w trybie chłodzenia, ogrzewania lub automatycznym.
COMFORT AIR		Do regulacji komfortowego przepływu powietrza.
LIGHT OFF	-	Do ustawienia jasności wyświetlacza na jednostce wewnętrznej.
MODE		Wybór trybu chłodzenia.
		Wybór trybu ogrzewania.
		Wybór trybu osuszania.
		Wybór trybu wentylacji.
FAN SPEED		Wybór trybu automatycznego zamiennego / pracy automatycznej.
		Do regulacji prędkości wentylatora.
ENERGY CTRL.		Włączenie funkcji oszczędzania energii.
JET MODE	Po	Do szybkiej zmiany temperatury pokojowej.
		Do regulacji kierunku przepływu powietrza w pionie lub poziomie.
ROOM TEMP		Do wyświetlenia temperatury pomieszczenia.
°C ↔ °F[5sec]		Do zmiany jednostek pomiędzy °C i °F.
SET/ CANCEL	-	Do ustawienia / kasowania funkcji i timera.
	-	Do regulacji zegara.
	-	Automatyczne włączenie / wyłączenie klimatyzatora.
	-	Do kasowania ustawień timera.



MULTI SPLIT











TYPOSZEREK

R32 JEDNOSTKI WEWNĘTRZNE/ZEWNĘTRZNE



○ tylko Single ○● kompatybilne Single/Multi ● tylko Multi split





KBTU/H		5	7	9	12	15	18	24
KW		1,5	2,1	2,6	3,5	4,2	5,3	7,0
Ścienne	ARTCOOL Gallery			● MA09R.NF1	● MA12R.NF1			
	ARTCOOL Mirror		● AM07BPNSJ	○● AC09BQ.NSJ	○● AC12BQ.NSJ		○● AC18BQ.NSK	○● AC24BQ.NSK
	ARTCOOL Silver			○● AC09SQ.NSJ	○● AC12SQ.NSJ		○● AC18SQ.NSK	
	Air - Purifying			○● AP09RT.NSJ	○● AP12RT.NSJ			
	Deluxe		● DM07RPNSJ	○● DC09RQ.NSJ	○● DC12RQ.NSJ		○● DC18RQ.NSK	○● DC24RQ.NSK
	Standard Plus	● PM05SPNSJ	● PM07SPNSJ	○● PC09SQ.NSJ	○● PC12SQ.NSJ	● PM15SPNSJ	○● PC18SQ.NSK	○● PC24SQ.NSK
	Standard 2		● MS07ET.NSJ	○● S09ET.NSJ	○● S12ET.NSJ		○● S18ET.NSK	○● S24ET.NSK
Kasetonowe	1-stronne			● MT09R.NU1	● MT11R.NU1			
	4-stronne	● MT06R.NR0	● MT08R.NR0	○● CT09FNRO	○● CT12FNRO		○● CT18FNQ0	○● CT24FNB0
	Średni spręż						○● CM18FN10	○● CM24FN10
Kanałowe	Niski spręż			○● CL09FN50	○● CL12FN50		○● CL18FN60	
								○● CL24FN30

KBTU/H	14	16	18	21	24	27	30
KW	4,1	4,7	5,3	6,2	7,0	7,9	8,8
Multi	 MU2R15.ULO 2-porty	 MU2R17.ULO 2-porty	 MU3R19.U21 3-porty	 MU3R21.U21 3-porty	 MU4R25.U21 4-porty	 MU4R27.U40 4-porty	 MU5R30.U40 5-portów

* Wszystkie jednostki wewnętrzne z powyższej tabeli są kompatybilne z agregatami Multi F oraz F-DX na czynniki R410A.

R410A JEDNOSTKI WEWNĘTRZNE/ZEWNĘTRZNE

KBTU/H		5	7	9	12	15	18	24
KW		1,5	2,1	2,6	3,5	4,2	5,3	7,0
Przypodłogowo-sufitowe / Podstropowe				● CV09.NE2	● CV12.NE2			
Konsole				● CQ09.NA0	● CQ12.NA0		● CQ18.NA0	

KBTU/H	40	48	56
KW	11,7	14,1	16,4
Multi F	 MU5M40.U44 5-portów		
Multi F-DX	 FM41AH.U34 7-JW.	 FM49AH.U34 8-JW.	 FM57AH.U34 9-JW.

PRZEGLĄD FUNKCJI

Czynnik	R32								R410A		
	Multi Split								Multi F-DX		
Typ											
kBtu/h	14	16	18	21	24	27	30	40	40	48	56
kW	4,1	4,7	5,3	6,2	7,0	7,9	8,8	11,7	11,7	14,1	16,4
Wydajność energetyczna	Silnik BLDC spręż. i went.	•	•	•	•	•	•	•	•	•	•
	Certyfikat Eurovent	•	•	•	•	•	•	•	•	•	•
	Kontrola zmiennego napięcia			•	•	•	•	•	•	•	•
	Lamele Wide Louver Plus	•	•	•	•	•	•	•	•	•	•
	Optymalizacja rozdziału czynnika	•	•	•	•	•	•	•	•	•	•
	Rozruch oszczędzający energię			•	•	•	•	•	•	•	•
	Kontrola mocy szczytowej	•	•	•	•	•	•	•	•	•	•
	Oszczędny tryb Standby	•	•	•	•	•	•	•			
	Blokada trybu pracy	•	•	•	•	•	•	•	•	•	•
Niezawodność	Sprężarka R1							•	•	•	•
	Sprężarka Twin Rotary	•	•	•	•	•	•				
	Kontrola ciśnienia czynnika chłodniczego			•	•	•	•	•	•	•	•
	Powłoka antykorozyjna wymiennika	•	•	•	•	•	•	•	•	•	•
Komfort	Szybkie chłodzenie i ogrzewanie			•	•	•	•	•	•	•	•
	Cicha praca nocna	•	•	•	•	•	•	•	•	•	•
	Sprawdzenie błędów okablowania	•	•	•	•	•	•	•	•	•	•
	Oprogramowanie LGMV	•	•	•	•	•	•	•	•	•	•
	Podłączenie płytki PI-485			•	•	•	•	•	•	•	•
	Wymuszenie trybu chłodzenia	•	•	•	•	•	•	•	•	•	•

NAJWAŻNIEJSZE FUNKCJE

IDEALNE ROZWIĄZANIE DLA WIELU POMIESZCZEŃ



Wysoka efektywność | Niezawodność i wytrzymałość | Wygoda i komfort

Systemy multisplit LG Electronics oferują wydajne chłodzenie i ogrzewanie pomieszczeń z wykorzystaniem od dwóch do dziewięciu jednostek wewnętrznych podłączonych do jednego agregatu. Zaawansowana technologia inwerterowa gwarantuje wysoką wydajność, niskie zużycie energii elektrycznej oraz małą przestrzeń montażu w stosunku do systemów split. Szeroki typoszereg jednostek wewnętrznych pozwala dostosować wygląd systemu klimatyzacji do każdego wnętrza.





WYDAJNOŚĆ ENERGETYCZNA

WYDAJNOŚĆ ENERGETYCZNA A+++ / A+

Zaawansowane technologie LG pozwoliły na stworzenie urządzeń o wysokiej efektywności energetycznej.

Wysoka efektywność energetyczna

SEER 8.5

SEER / SCOP (zgodnie z ERP)

kW	4,1	4,7	5,3	6,2	7,0	7,9	8,8
SEER	8,5	7,8	8,5	8,5	8,2	8,0	8,2
	A+++	A++	A+++	A+++	A++	A++	A++
SCOP	4,2	4,2	4,2	4,2	4,2	4,2	4,2
	A+	A+	A+	A+	A+	A+	A+

- Sprężarka inwerterowa Twin Rotary
- Wymiennik ciepła ze zmiennym przepływem
- Inteligentne sterowanie obciążeniem (SLC)
- Kontrola mocy szczytowej



Sprężarka z napędem BLDC

Klimatyzatory LG są wyposażone w inwerterowe sprężarki napędzane bezszczotkowymi silnikami prądu stałego (BLDC), w których zastosowano silne magnesy neodymowe. Dzięki temu ich wydajność, zwłaszcza sezonowa, jest znacznie wyższa w porównaniu ze sprężarkami inwerterowymi zasilanymi prądem zmiennym.

• Zakres pracy

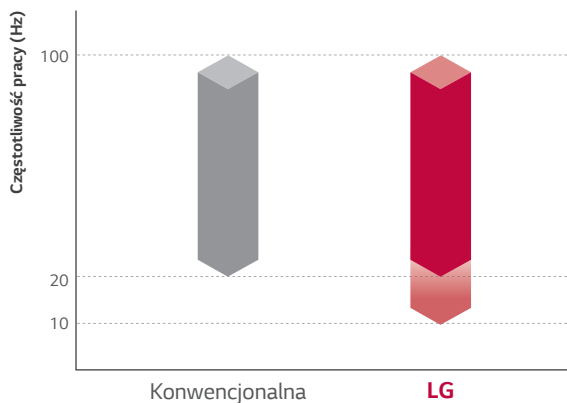

• Sprawność silnika

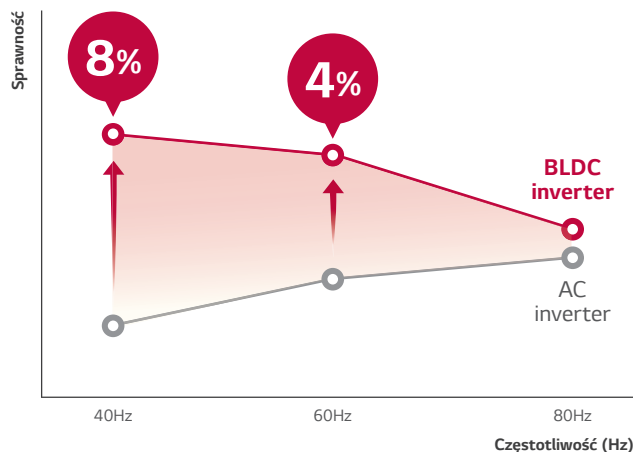

WYDAJNOŚĆ ENERGETYCZNA

Lamele typu Wide Louver Plus

W porównaniu z agregatami wyposażonymi w lamele konwencjonalne, technologia lameli typu Wide Louver Plus spowalnia proces oszraniania wymiennika ciepła, a przejście jednostki zewnętrznej w tryb odszraniania następuje dużo później. Technologia zwiększa wydajność grzewczą jednostki zewnętrznej o 11%, a współczynnik COP wzrasta o 6% w stosunku do modeli z konwencjonalnymi lamelami.

• Opóźnienie procesu odszraniania

Wymiennik zaprojektowano tak aby maksymalnie ograniczyć szybkość załadania, co zmniejsza częstotliwość jego odszraniania.

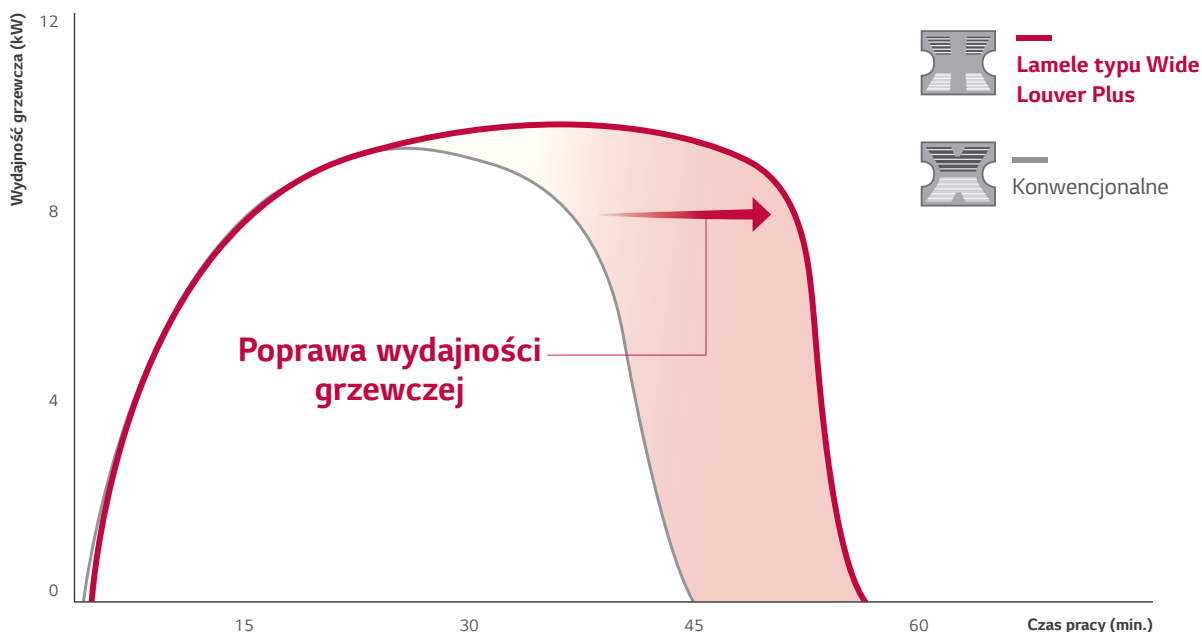
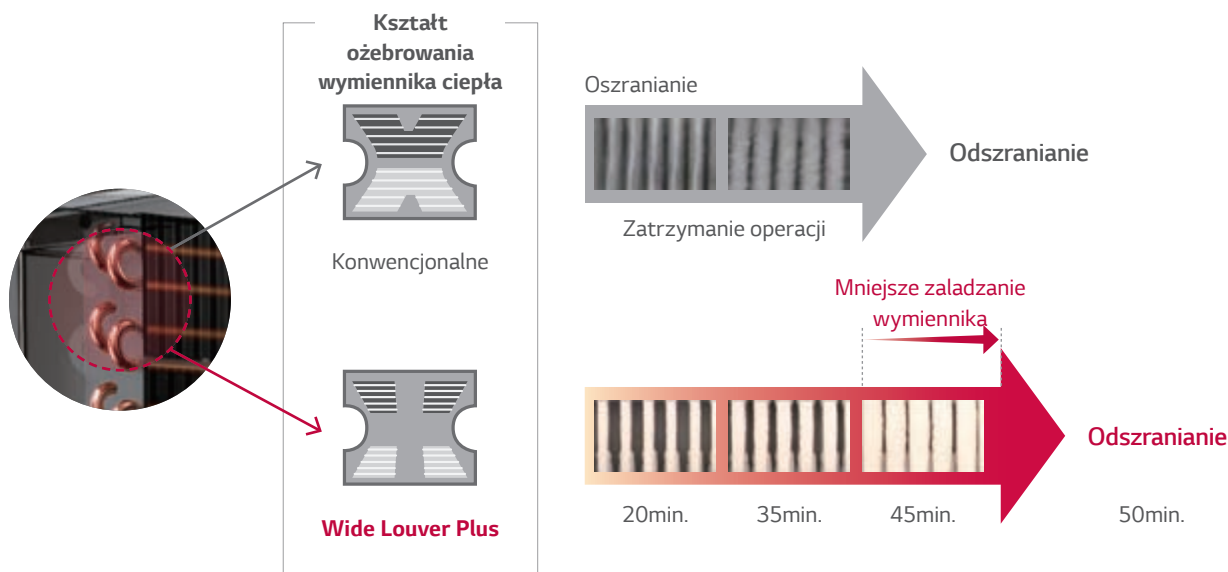

* Wynik wewnętrznych testów LG

WYDAJNOŚĆ ENERGETYCZNA

Energooszczędny rozruch

W klimatyzatorach komercyjnych LG temperatura rozpraszanego powietrza zmienia się automatycznie poprzez regulację temperatury czynnika chłodniczego w oparciu o różnicę pomiędzy temperaturą w pomieszczeniu, a docelową temperaturą wewnętrzną. Gdy różnica ta się zmniejsza temperatura parowania w trybie chłodzenia wzrasta. Tworzy to bardziej komfortowe warunki w pomieszczeniu, a także zmniejsza zużycie energii.

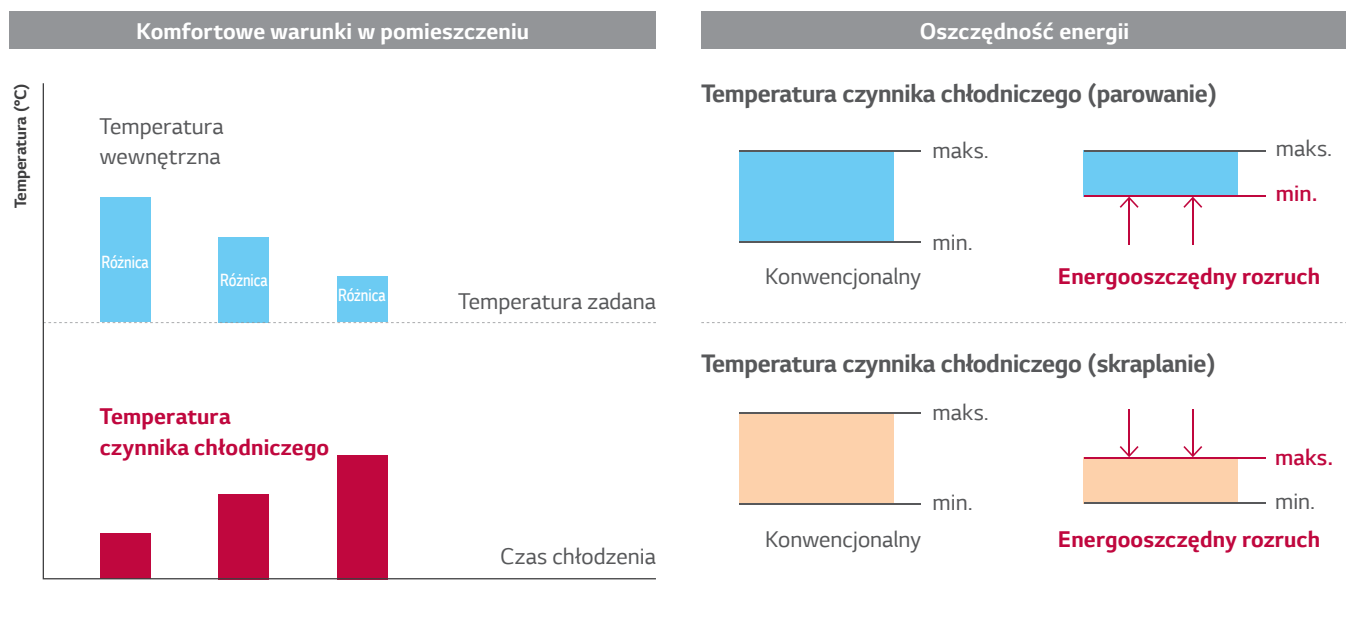

Blokada trybu pracy

Blokada trybu pracy zapobiega zjawisku jednoczesnej pracy różnych jednostek w trybach chłodzenia i ogrzewania. Włączenia blokady danego trybu pracy można dokonać zdalnym sterownikiem lub odpowiednio ustawiając przełącznik na płycie PCB jednostki.

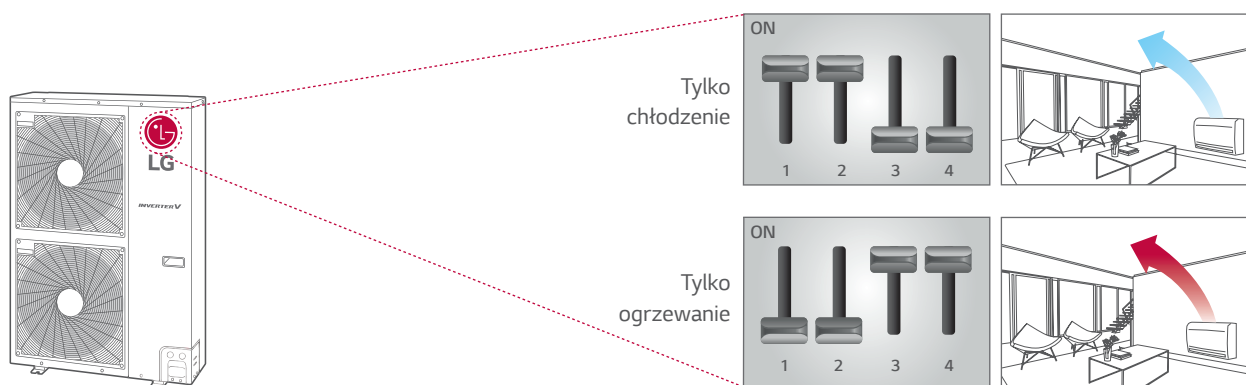

WYDAJNOŚĆ ENERGETYCZNA

Kontrola mocy szczytowej

Funkcja sterowania mocą szczytową utrzymuje zadane ustawienia klimatyzatora, limitując jego wydajność poniżej maksymalnego poziomu, co ogranicza zużycie energii i zmniejsza koszty użytkowania. Dzięki temu można uzyskać oszczędności w okresie szczytowego poboru energii, gdy obowiązuje droższa taryfa dzienna za energię elektryczną.

• Jak uruchomić funkcję

Poziom 1 Maks. pobór mocy: 1,9 kW

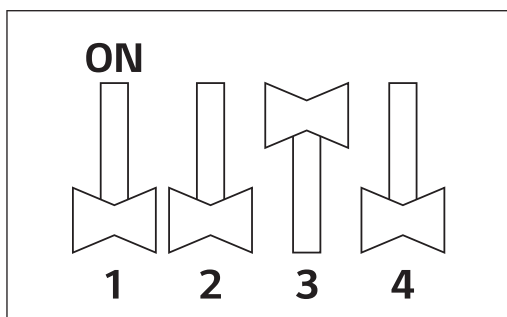

Poziom 2 Maks. pobór mocy: 1,7 kW

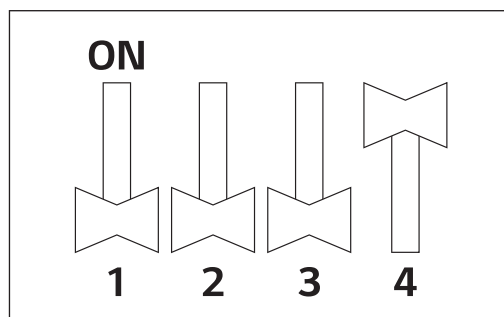

* Maksymalny pobór mocy: 2,5kW
 * Model 7,0 kW
 * Wynik wewnętrznych testów LG

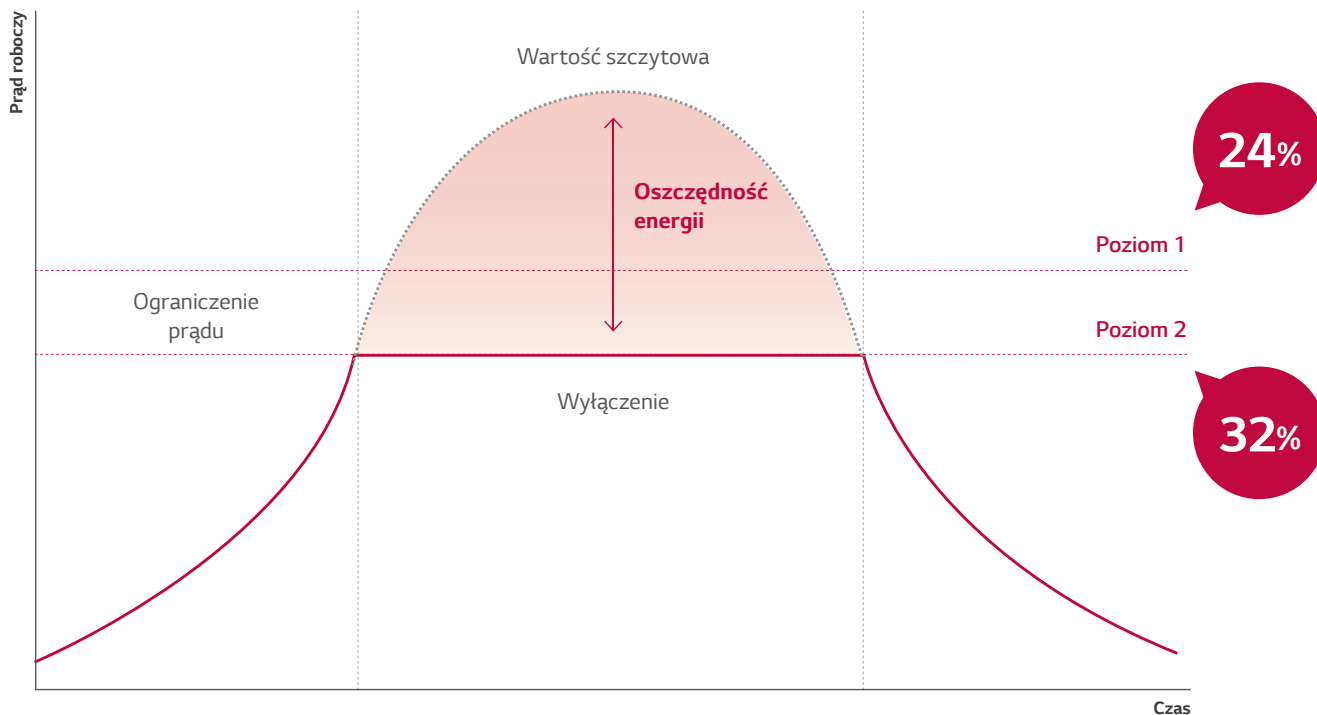

* Funkcja kontroli mocy szczytowej ogranicza wydajność urządzenia.
 * Dla modelu 7,0 kW
 * Wynik testów wewnętrznych LG

EKSTREMALNA WYTRZYMAŁOŚĆ

Trwałość i niezawodność urządzeń podkreśla 10 letnia gwarancja na sprężarkę.

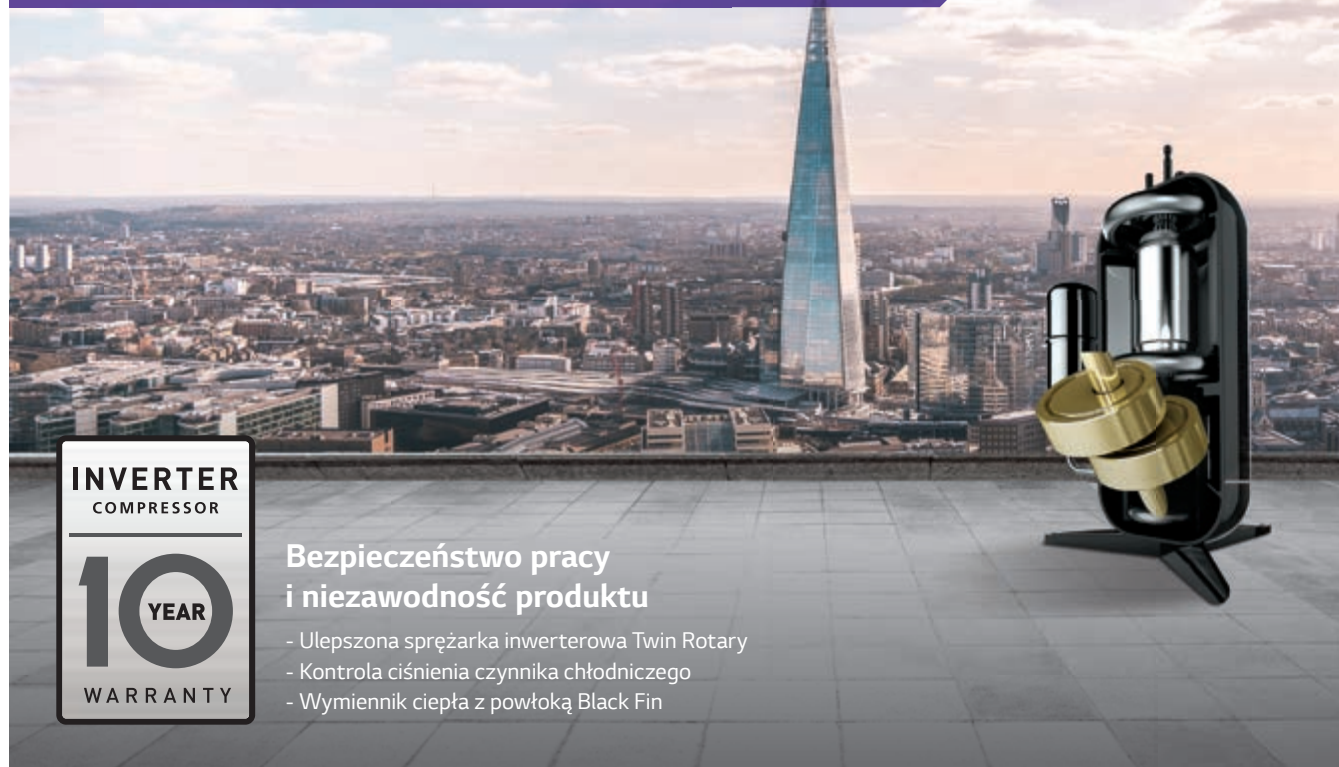

INVERTER
COMPRESSOR

10
YEAR
WARRANTY

Bezpieczeństwo pracy i niezawodność produktu

- Ulepszona sprężarka inwerterowa Twin Rotary
- Kontrola ciśnienia czynnika chłodniczego
- Wymiennik ciepła z powłoką Black Fin

Sprężarka inwerterowa Twin Rotary

Sprężarka Twin Rotary została zaprojektowana w celu zapewnienia długiej i niezawodnej pracy.

Optymalizacja przepływu czynnika

Przepływ czynnika przez sprężarkę zoptymalizowano, tak aby zapobiec utracie oleju.

Ulepszone uzwojenie silnika

Przestrzeń olejową sprężarki zwiększono o 50% oraz ulepszono sposób chłodzenia silnika.

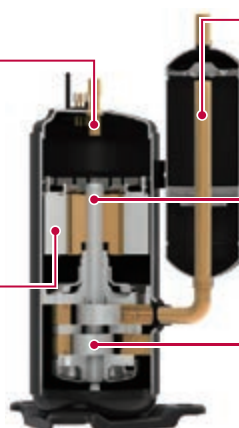

Optymalizacja zasysania czynnika

Zredukowano straty i ulepszono odzysk oleju po stronie ssawnej sprężarki.

Ochrona powierzchni przed tarcieniem

Wał został specjalnie wypolerowany i zaimpregnowany.

Podwójny rotor (Twin Rotary)

Górna i dolna część rotora poprawiły zrównoważenie wału powodując zmniejszenie momentu obrotowego o 45%. Uzyskano mniejsze wibracje i niższy poziom hałasu sprężarki.

Sprężarka inwerterowa
Twin Rotary

EKSTREMALNA WYTRZYMAŁOŚĆ

Kontrola ciśnienia czynnika chłodniczego

Dzięki kontroli ciśnienia klimatyzatory LG pracują szybko i niezawodnie.

- Ilość uszkodzeń jednostki zewnętrznej

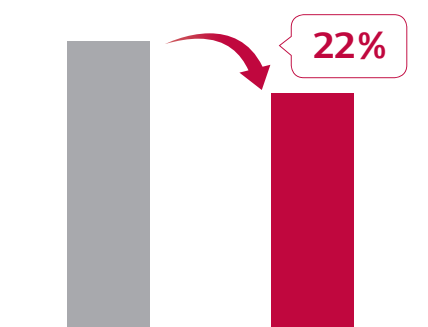

Konwencjonalne LG z kontrolą ciśnienia

* Wynik testów wewnętrznych LG

* W okresie 2 lat

LG z kontrolą ciśnienia

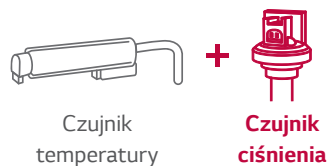

Precyzyjny pomiar ciśnienia

Przełożenie na pracę sprężarki

Szybkie i precyzyjne dostosowanie wydajności agregatu

Wymiennik ciepła z powłoką Black Fin

Czarna powłoka chroni wymiennik przed korozją powodowaną przez sól morską lub zanieczyszczeniami. Powłoka hydrofilowa chroni powłokę antykorozyjną oraz zapobiega gromadzeniu się wody na wymienniku, co pozytywnie wpływa na zapobieganie korozji. Dodatkowo przyspieszony odpływ wody z wymiennika powoduje jego mniejsze zaladanie w trybie grzania wydłużając okres pracy pomiędzy cyklami odszraniania.

Dłuższa żywotność, niższe koszty utrzymania

Warstwa hydrofilowa (odpływ wody)

Hydrofilowa powłoka minimalizuje gromadzenie się wilgoci na wymienniku

Żywica epoksydowa (odporność na korozję)

Czarna powłoka zapewnia silną ochronę przed korozją.

Żebro aluminiowe

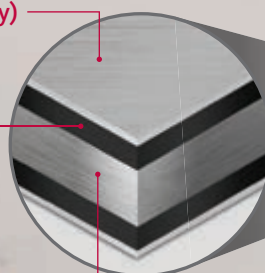

Uwaga: Produkt nie jest w pełni poddany obróbce antykorozyjnej. Aby zainstalować blisko morza, konieczne jest dodatkowa obróbka.

EKSTREMALNA WYTRZYMAŁOŚĆ

Sprężarka R1



Konstrukcja wału napędowego z podparciem jego obu końców

- Pewne działanie sprężarki zapewniające wyższą trwałość

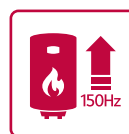

Rozszerzony zakres pracy (maks. 150Hz)

- Wyższa wydajność grzewcza



Mechanizm odśrodkowego powrotu oleju i prowadnica separacji oleju zmniejszająca jego ubytki

- Wyższa wydajność energetyczna (*SEER 20% ↑)



Dolna kompresja i prosta konstrukcja

- Mniejszy hałas i drgania (**maks. 4dB(A) ↓)
- Mniejszy ciężar (**20% ↓)
- Najwyższa niezawodność

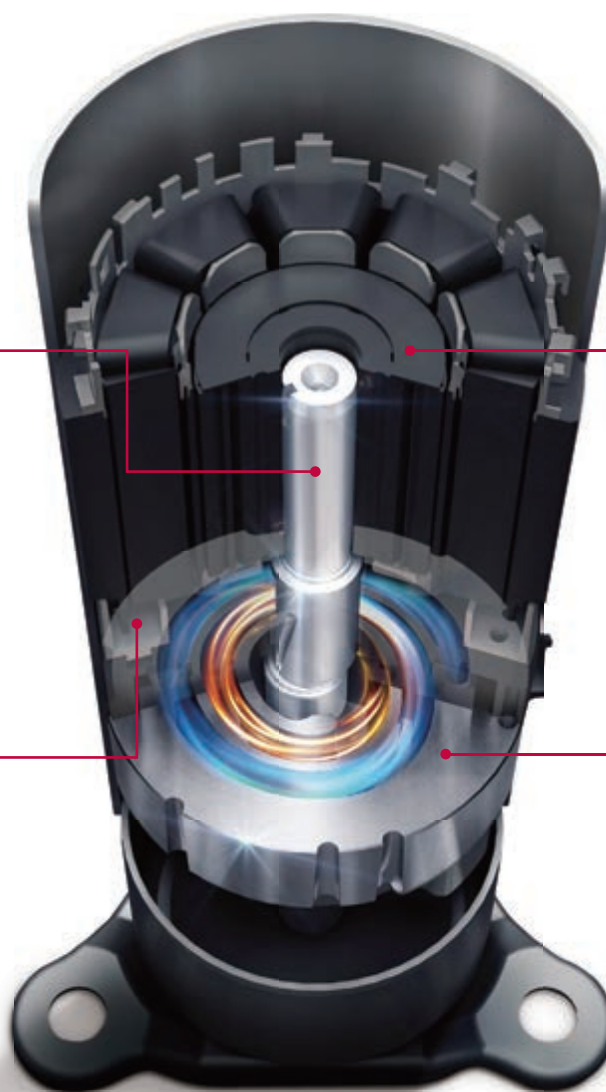

R1 Compressor™

* Wynik testu wewnętrznego LG, oparty na pojedynczej kasecie 10 kW

** Wynik testu wewnętrznego LG, oparty na konwencjonalnej sprężarce (typ GPT442M)

EKSTREMALNA WYTRZYMAŁOŚĆ

Rewolucyjna sprężarka spiralna

W celu uzyskania wysokiej wydajności i niezawodności zastosowano sprężarkę spiralną nowego typu. W porównaniu z konwencjonalną sprężarką spiralną, ten typ sprężarki jest bardziej zaawansowany. Szczególnie poprawiono ruch przechyłania się zespołu spirali. Ponadto, w odniesieniu do poprzedniego modelu, został zwiększony zakres roboczy sprężarki.

- Sprężarka spiralna o prostej konstrukcji
- Wysoka wydajność (małe obciążenie przy niskiej prędkości / całkowita wydajność)
- Niski poziom hałasu (możliwa wysoka prędkość)
- Poprawiony ruch przechyłania się zespołu spirali
- 20% zmniejszenie ciężaru (w odniesieniu do sprężarki konwencjonalnej)

※ Zastosowano w modelach: UU36WR, UU37WR, UU42WR, UU43WR, UU48WR, UU49WR, UU60WR, UU61WR

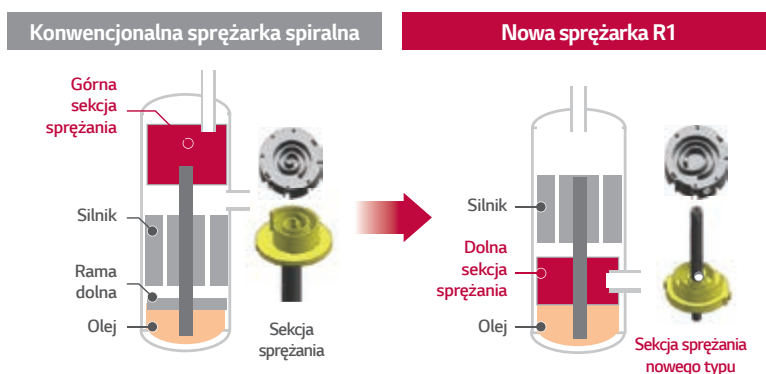

• Sezonowa efektywność energetyczna

Wzrost efektywności o 20% SEER i 13% SCOP w stosunku do rotacyjnej.

※ Wynik wewnętrznych testów LG dla urządzenia 10 kW

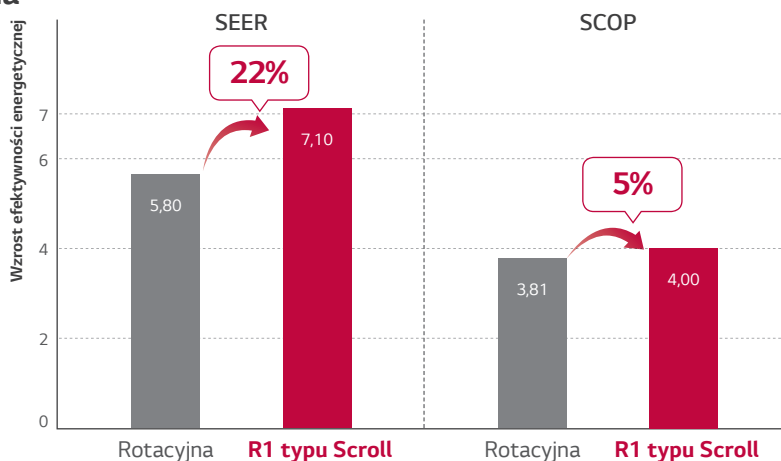

• Szeroki zakres pracy

- Optymalna praca zarówno w trybie chłodzenia jak i ogrzewania
- Najwyższa prędkość obrotowa (do 150 Hz)
- Płynna praca z niskim obciążeniem (częstotliwość do 10 Hz)
- Wzrost efektywności i komfortu użytkowników

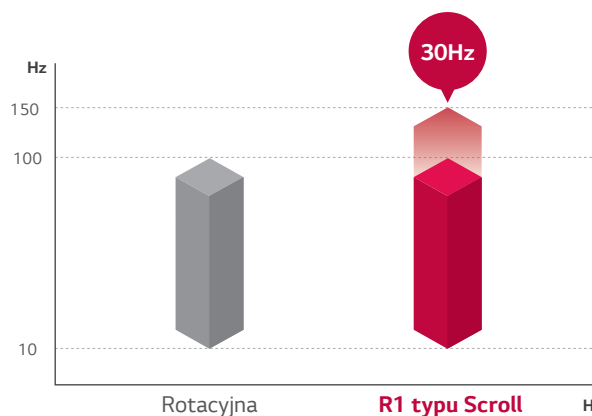

KOMFORT

Klimatyzatory LG zapewniają maksymalny poziom komfortu, a przemyślana konstrukcja sprawia, że są proste w montażu i serwisie.



- Szybkie chłodzenie i ogrzewanie
- Tryb cichej pracy nocnej
- Prosty montaż i serwis

Szybkie chłodzenie i ogrzewanie

Przemyślana kontrola ciśnienia czynnika chłodniczego pozwala na szybsze osiągnięcie komfortu w pomieszczeniu, wyższy poziom niezawodności i stabilności pracy.

• Chłodzenie

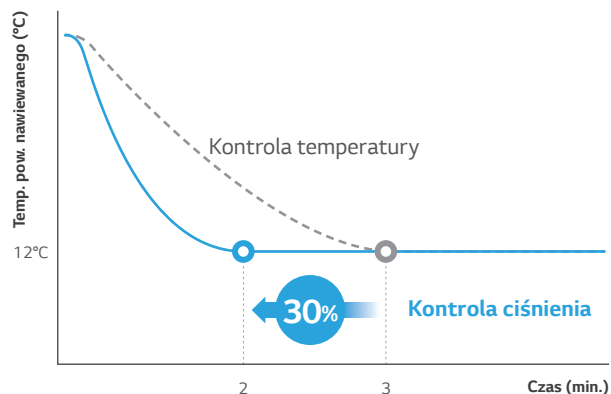

• Ogrzewanie

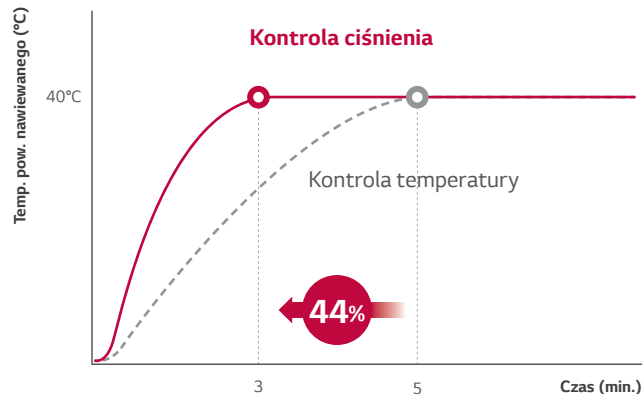

* Wynik wewnętrznych testów LG

KOMFORT

Tryb cichej pracy nocnej

Poziom hałasu jednostki zewnętrznej w trybie pracy nocnej może zostać obniżony nawet o 6 dB(A) poprzez ustawienie przełącznika na płycie PCB.

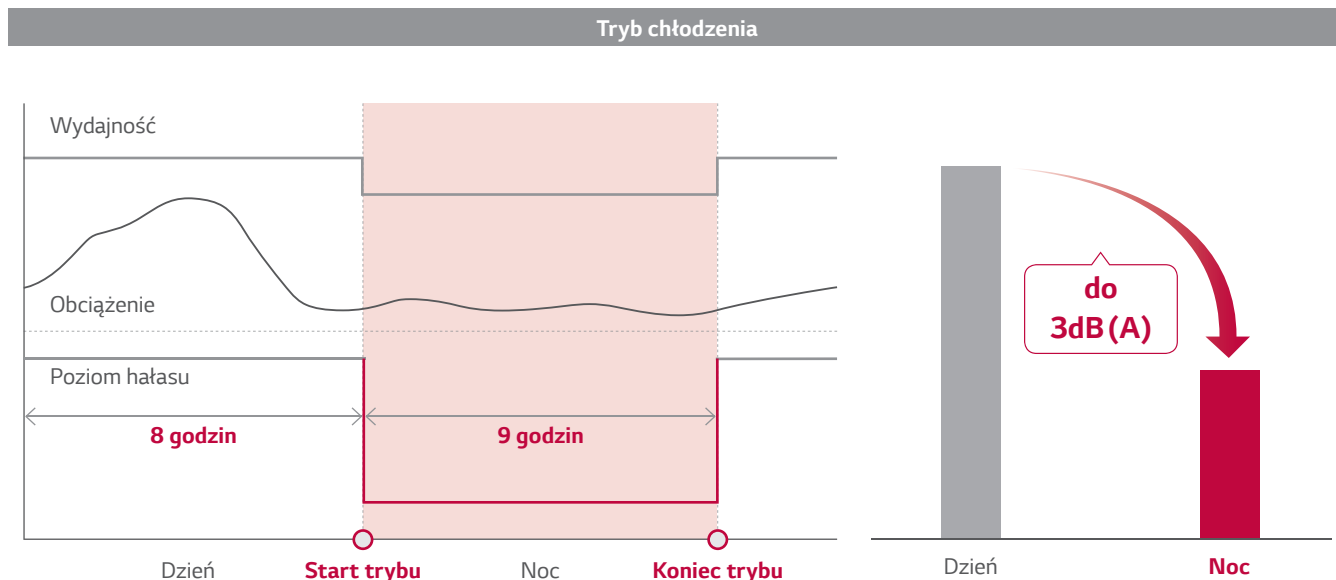

* Funkcja ta jest dostępna tylko w trybie chłodzenia.
* Jeśli chcesz zatrzymać tryb nocny, zmień przełącznik na płycie PCB.

Sprawdzenie błędów okablowania

Funkcja sprawdzenia błędów okablowania umożliwia instalatorom kontrolę poprawności wykonania okablowania sterującego. Dotychczas błędne podłączenie przewodów komunikacyjnych skutkowało czasochłonnym sprawdzaniem każdego połączenia z osobną. Dzięki funkcji sprawdzenia błędów okablowania znaczenie ulega skróceniu czas instalacji i sprawdzenia wykonanych połączeń.

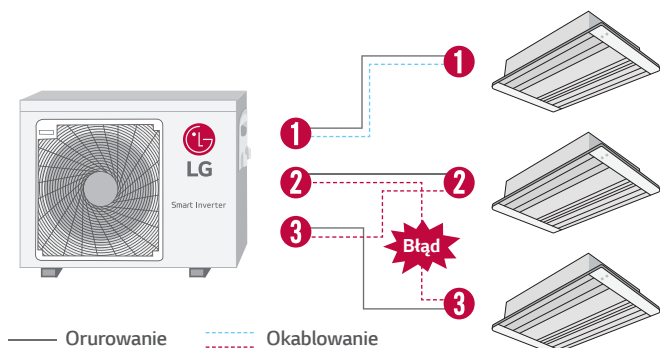

* Jak ustawić przełączniki na płycie PCB

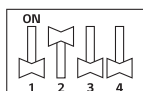

• Sygnalizacja LED

- Jeżeli okablowanie jest poprawne zielona dioda LED będzie się świecić w sposób ciągły.
- Jeżeli okablowanie jest błędne
 - Czerwona dioda LED oznacza numer rurociągu
 - Zielona dioda LED oznacza numer okablowania

Przykład jeżeli czerwona dioda błyska 2 razy a zielona 3, to drugi rurociąg podłączono do 3 jednostki.

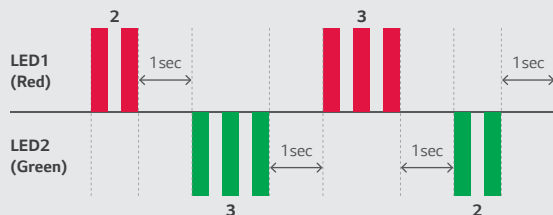

CICHA PRACA

Ulepszona kratka i wentylator

Nowa kratka jednostki zewnętrznej przyczynia się do efektywniejszego przepływu powietrza powodując zwiększenie współczynnika wymiany ciepła przy jednoczesnym obniżeniu poziomu hałasu. Nowy wentylator charakteryzuje się ulepszonym kształtem łopatki (grubsza przednia krawędź przechodzi w cienką tylną krawędź) i zapewnia większą wydajność, niski poziom hałasu oraz poprawę wydajności przepływu powietrza.

Kratka

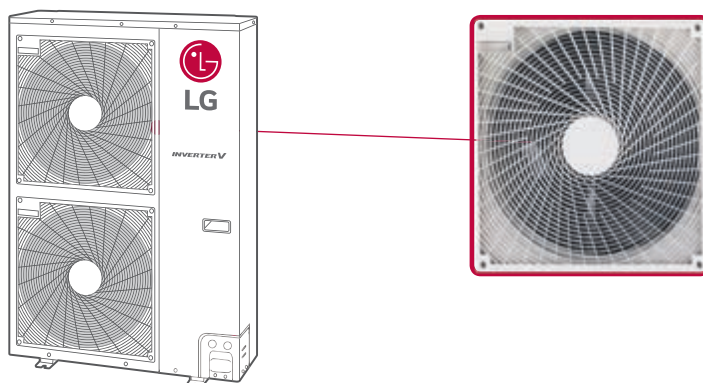

Wentylator typu 1

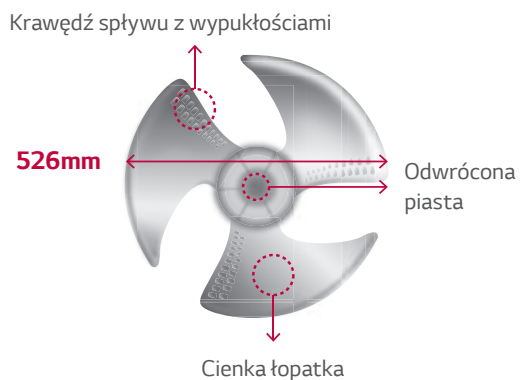

Wentylator typu 2

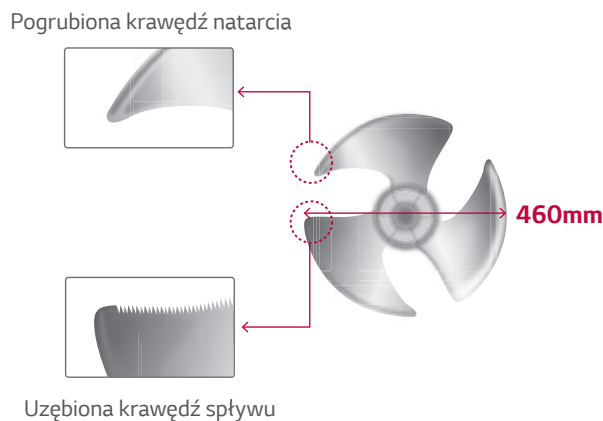

KOMFORT

Monitorowanie za pomocą LGMV

Oprogramowanie LGMV znacznie ułatwia sterowanie i monitorowanie urządzeń klimatyzacyjnych. Odpowiednie informacje są prezentowane w zależności od rodzaju urządzeń.



Informacje o pracy



Schemat obiegu chłodniczego



- Informacje o jednostkach wewn. i zewn.
- Widok cyklu i zaworów
- Czujniki i elementy elektryczne
- Schemat obiegu chłodniczego
- Wykresy pracy

Wymuszony tryb chłodzenia

Funkcja wymuszenia trybu chłodzenia pozwala na uzupełnienie lub pobranie czynnika chłodniczego niezależnie od temperatury wewnętrznej. Funkcja ta jest również bardzo użyteczna w sytuacjach związanych z przenoszeniem lub naprawą jednostek wewnętrznych.

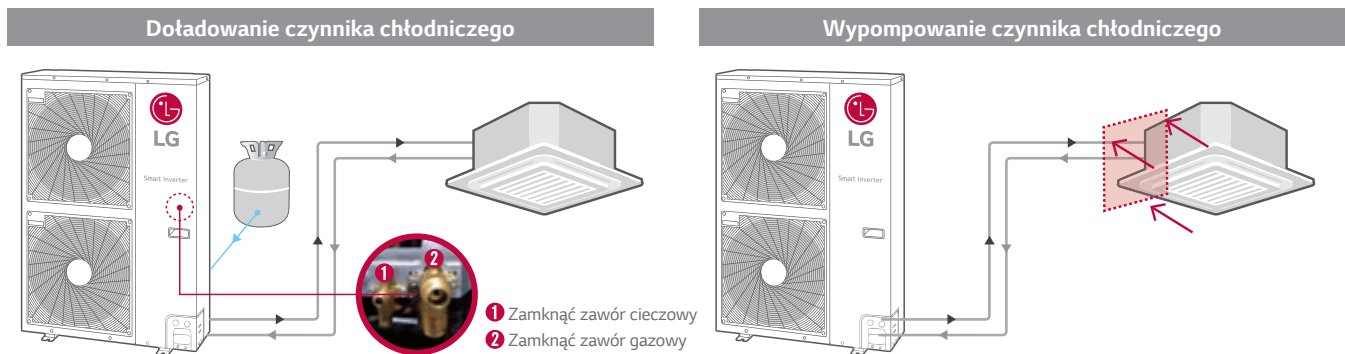

—
R32
MULTI SPLIT



JEDNOSTKI ZEWNĘTRZNE



MU2R15
MU2R17

(Jednostki: mm)



LG bierze udział w programie certyfikacji urządzeń klimatyzacyjnych Eurovent. Dane dostępne na: www.eurovent-certification.com

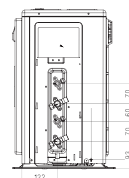
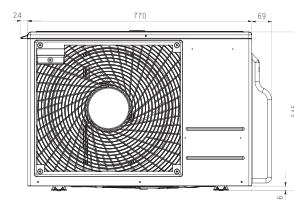
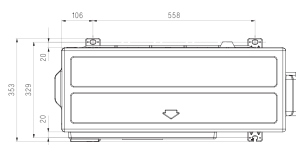

JEDNOSTKA ZEWNĘTRZNA				MU2R15.ULO	MU2R17.ULO
Sprężarka	Rodzaj			Podwójna rotacyjna	Podwójna rotacyjna
Wydajność *	Chłodzenie	Min. / Nom. / Maks.	kW	0,9 / 4,1 / 4,7	0,9 / 4,7 / 5,4
	Ogrzewanie	Min. / Nom. / Maks.	kW	1,0 / 4,7 / 5,4	1,0 / 5,3 / 5,7
Pobór mocy *	Chłodzenie	Min. / Nom. / Maks.	kW	0,2 / 1,0 / 1,4	0,2 / 1,3 / 1,7
	Ogrzewanie	Min. / Nom. / Maks.	kW	0,2 / 1,1 / 1,4	0,2 / 1,3 / 1,6
Prąd roboczy	Chłodzenie	Min. / Nom. / Maks.	A	1,1 / 4,6 / 6,4	1,1 / 5,6 / 7,9
	Ogrzewanie	Min. / Nom. / Maks.	A	1,1 / 4,9 / 6,6	1,1 / 5,5 / 7,6
EER				4,14	3,75
COP				4,38	4,22
SEER				8,50	7,80
SCOP				4,20	4,20
Wydajność projektowa ERP (przy -10°C)				4,10	4,10
Klasa sezonowej efektywności energetycznej	Chłodzenie / Ogrzewanie		(skala od A+++ do D)	A+++ / A+	A++ / A+
Roczne zużycie energii	Chłodzenie / Ogrzewanie			169 / 1 367	210 / 1 367
Przepływ powietrza	Nom.		m ³ /min	28,2	28,2
Poziom ciśnienia akustycznego	Chłodzenie	Nom.	dBA	48	48
	Ogrzewanie	Nom.	dBA	51	51
Poziom mocy akustycznej	Chłodzenie	Maks.	dBA	61	63
Wymiary	Szer. x wys. x głęb.		mm	770 x 545 x 288	770 x 545 x 288
Ciężar netto			kg	36	36
Czynnik chłodniczy	Rodzaj			R32	R32
	Ił. fabryczna (max dł. Inst. 15,0 m)			kg	1,1
	Dawka dodatkowa			g/m	20
	GWP			675	675
Zakres pracy (temp. zewn.)	Chłodzenie		Min. - Maks.	°C DB	-10 / 48
	Ogrzewanie		Min. - Maks.	°C WB	-18 / 18
Zasilanie				Ø / V / Hz	1 / 220-240 / 50
Przewody zasilające				N x mm ²	3 x 2,5
Przewody sterowania				N x mm ²	4 x 1,5
Zabezpieczenie				A	15
Całkowita długość orurowania				m	30
Długość pojedynczego odgałęzienia	Maks.			m	20
Różnica wysokości	Jedn. wewn. - Jedn. zewn.	Maks.	m	15	15
	Jedn. wewn. - Jedn. wewn.	Maks.	m	7,5	7,5
Przyłącza rur	Ciecz			mm (cale) x N	Ø6,35 (1/4) x 2
	Gaz			mm (cale) x N	Ø9,52 (3/8) x 2

Uwagi:

1. Wydajności zmierzone w następujących warunkach:
Chłodzenie: - Temp. wewn. 27°C termometr suchy (DB) / 19°C termometr mokry (WB)
- Temp. zewn. 35°C termometr suchy (DB) / 24°C termometr mokry (WB)
Ogrzewanie: - Temp. wewn. 20°C termometr suchy (DB) / 15°C termometr mokry (WB)
- Temp. zewn. 7°C termometr suchy (DB) / 6°C termometr mokry (WB)
Długość orurowania - Długość odgałęzienia 7,5m - Zerowa różnica poziomów

2. * : Patrz "Tabela kombinacji".
3. Ze względu na naszą politykę innowacji niektóre dane techniczne mogą ulec zmianie bez powiadomienia.
4. Podłączone powinny być co najmniej dwie jednostki wewnętrzne.
5. Minimalny współczynnik wydajności kombinacji powinien być powyżej 40%.
6. Produkt zawiera fluorowane gazy cieplarniane (R32).

JEDNOSTKI ZEWNĘTRZNE



MU3R19
MU3R21
MU4R25

LG bierze udział w programie certyfikacji urządzeń klimatyzacyjnych Eurovent. Dane dostępne na: www.eurovent-certification.com
Produkt dostępny od kwietnia 2020

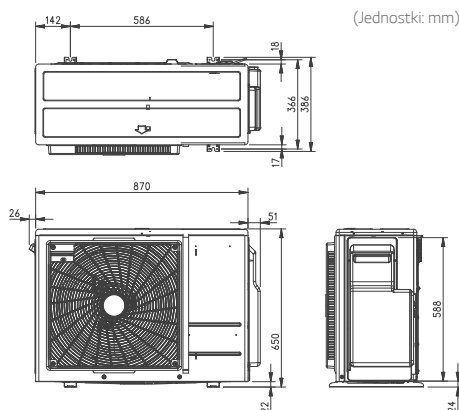

JEDNOSTKA ZEWNĘTRZNA				MU3R19.U21	MU3R21.U21	MU4R25.U21
Sprężarka	Rodzaj			Podwójna rotacyjna	Podwójna rotacyjna	Podwójna rotacyjna
Wydajność *	Chłodzenie	Min. / Nom. / Maks.	kW	1,1 / 5,3 / 6,3	1,1 / 6,2 / 7,3	1,1 / 7,0 / 8,5
	Ogrzewanie	Min. / Nom. / Maks.	kW	1,2 / 6,3 / 7,3	1,2 / 7,0 / 7,8	1,2 / 8,1 / 9,1
Pobór mocy *	Chłodzenie	Min. / Nom. / Maks.	kW	0,3 / 1,1 / 2,0	0,3 / 1,4 / 2,5	0,3 / 1,8 / 2,8
	Ogrzewanie	Min. / Nom. / Maks.	kW	0,3 / 1,3 / 2,0	0,3 / 1,5 / 2,4	0,3 / 1,8 / 2,9
Prąd roboczy	Chłodzenie	Min. / Nom. / Maks.	A	1,3 / 5,0 / 9,2	1,3 / 6,5 / 11,1	1,3 / 8,0 / 12,6
	Ogrzewanie	Min. / Nom. / Maks.	A	1,3 / 5,7 / 9,2	1,3 / 6,9 / 10,8	1,3 / 8,3 / 12,9
EER				4,75	4,28	4,00
COP				5,00	4,60	4,40
SEER				8,50	8,50	8,00
SCOP				4,40	4,40	4,40
Wydajność projektowa ERP (przy -10°C)	kW			5,20	5,20	5,40
Klasa sezonowej efektywności energetycznej	Chłodzenie / Ogrzewanie		(skala od A+++ do D)	A+++ / A+	A+++ / A+	A++ / A+
Roczne zużycie energii	Chłodzenie / Ogrzewanie			217 / 1,655	253 / 1,655	308 / 1,718
Przepływ powietrza	Nom.		m ³ /min	50	50	50
Poziom ciśnienia akustycznego	Chłodzenie	Nom.	dB(A)	48	49	50
	Ogrzewanie	Nom.	dB(A)	53	54	54
Poziom mocy akustycznej	Chłodzenie	Maks.	dB(A)	63	64	66
Wymiary	Szer. x wys. x głęb.		mm	870 x 650 x 330	870 x 650 x 330	870 x 650 x 330
Ciężar netto			kg	46	46	46,2
Czynnik chłodniczy	Rodzaj			R32	R32	R32
	Il. fabryczna (max dł. Inst. 22,5 m)		kg	1,4	1,4	1,4
	Dawka dodatkowa		g/m	20	20	20
	GWP			675	675	675
Zakres pracy (temp. zewn.)	Chłodzenie	Min. - Maks.	°C DB	-10 ~ 48	-10 ~ 48	-10 ~ 48
	Ogrzewanie	Min. - Maks.	°C WB	-18 ~ 18	-18 ~ 18	-18 ~ 18
Zasilanie			Ø / V / Hz	1 / 220-240 / 50	1 / 220-240 / 50	1 / 220-240 / 50
Przewody zasilające			N x mm ²	3 x 2,5	3 x 2,5	3 x 2,5
Przewody sterowania			N x mm ²	4 x 1,5	4 x 1,5	4 x 1,5
Zabezpieczenie			A	25	25	25
Całkowita długość orurowania			m	50	50	70
Długość pojedynczego odgałęzienia	Maks.		m	25	25	25
Różnica wysokości	Jedn. wewn. - Jedn. zewn.	Maks.	m	15	15	15
	Jedn. wewn. - Jedn. wewn.	Maks.	m	7,5	7,5	7,5
Przyłącza rur	Ciecz	mm (cale) x N		Ø 6,35 (1/4) x 3	Ø 6,35 (1/4) x 3	Ø 6,35 (1/4) x 4
	Gaz	mm (cale) x N		Ø 9,52 (3/8) x 3	Ø 9,52 (3/8) x 3	Ø 9,52 (3/8) x 4

Uwagi:

- Wydajności zmierzone w następujących warunkach:
Chłodzenie: - Temp. wewn. 27°C termometr suchy (DB) / 19°C termometr mokry (WB)
- Temp. zewn. 35°C termometr suchy (DB) / 24°C termometr mokry (WB)
Ogrzewanie: - Temp. wewn. 20°C termometr suchy (DB) / 15°C termometr mokry (WB)
- Temp. zewn. 7°C termometr suchy (DB) / 6°C termometr mokry (WB)
Długość orurowania - Długość odgałęzień 7,5m - Zerowa różnica poziomów

2. * : Patrz "Tabela kombinacji".

- Ze względu na naszą politykę innowacji niektóre dane techniczne mogą ulec zmianie bez powiadomienia.
- Podłączone powinny być co najmniej dwie jednostki wewnętrzne.
- Minimalny współczynnik wydajności kombinacji powinien być powyżej 40%.
- Produkt zawiera fluorowane gazy cieplarniane (R32).

JEDNOSTKI ZEWNĘTRZNE



MU4R27
MU5R30



LG bierze udział w programie certyfikacji urządzeń klimatyzacyjnych Eurovent. Dane dostępne na: www.eurovent-certification.com

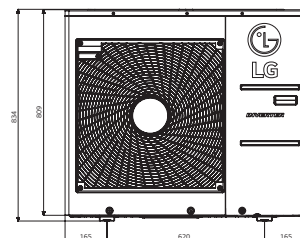
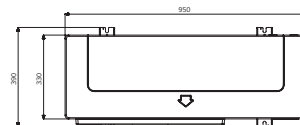

(Jednostki: mm)



JEDNOSTKA ZEWNĘTRZNA				MU4R27.U40	MU5R30.U40	
Sprężarka	Rodzaj			Podwójna rotacyjna	Podwójna rotacyjna	
Wydajność *	Chłodzenie	Min. / Nom. / Maks.	kW	1,3 / 7,9 / 9,5	1,3 / 8,8 / 10,6	
	Ogrzewanie	Min. / Nom. / Maks.	kW	1,5 / 9,1 / 10,6	1,5 / 10,1 / 12,1	
Pobór mocy *	Chłodzenie	Min. / Nom. / Maks.	kW	0,4 / 1,8 / 2,9	0,4 / 2,0 / 3,4	
	Ogrzewanie	Min. / Nom. / Maks.	kW	0,6 / 2,1 / 3,4	0,6 / 2,2 / 3,6	
Prąd roboczy	Chłodzenie	Min. / Nom. / Maks.	A	1,9 / 8,1 / 13,1	1,9 / 9,1 / 15,2	
	Ogrzewanie	Min. / Nom. / Maks.	A	2,8 / 9,4 / 15,3	2,8 / 9,7 / 16,3	
EER				4,39	4,40	
COP				4,39	4,70	
SEER				8,00	8,20	
SCOP				4,20	4,20	
Wydajność projektowa ERP (przy -10°C)	kW			7,00	7,40	
Klasa sezonowej efektywności energetycznej	Chłodzenie / Ogrzewanie		(skala od A+++ do D)	A++ / A+	A++ / A+	
Roczne zużycie energii	Chłodzenie / Ogrzewanie			346 / 2,333	376 / 2,467	
Przepływ powietrza	Nom.		m ³ /min	60	60	
Poziom ciśnienia akustycznego	Chłodzenie	Nom.	dBA	50	50	
	Ogrzewanie	Nom.	dBA	54	54	
Poziom mocy akustycznej	Chłodzenie	Maks.	dBA	65	66	
Wymiary	Szer. x wys. x głęb.		mm	950 x 834 x 330	950 x 834 x 330	
Ciężar netto	kg			61	61	
Czynnik chłodniczy	Rodzaj			R32	R32	
	Il. fabryczna (max dł. Inst.)			kg	2,3 (30m)	2,6 (37,5m)
	Dawka dodatkowa			g/m	20	20
	GWP				675	675
Zakres pracy (temp. zewn.)	Chłodzenie	Min. - Maks.	°C DB	-10 ~ 48	-10 ~ 48	
	Ogrzewanie	Min. - Maks.	°C WB	-18 ~ 18	-18 ~ 18	
Zasilanie	Ø / V / Hz			1 / 220-240 / 50	1 / 220-240 / 50	
Przewody zasilające	N x mm ²			3 x 2,5	3 x 2,5	
Przewody sterowania	N x mm ²			4 x 1,5	4 x 1,5	
Zabezpieczenie	A			25	25	
Całkowita długość orurowania	m			70	75	
Długość pojedynczego odgałęzienia	Maks.		m	25	25	
Różnica wysokości	Jedn. wewn. - Jedn. zewn.	Maks.	m	15	15	
	Jedn. wewn. - Jedn. wewn.	Maks.	m	7,5	7,5	
Przyłącza rur	Ciecz	mm (cale) x N		Ø6,35 (1/4) x 4	Ø6,35 (1/4) x 5	
	Gaz	mm (cale) x N		Ø9,52 (3/8) x 4	Ø9,52 (3/8) x 5	

Uwagi:

1. Wydajności zmierzone w następujących warunkach:



- Chłodzenie: - Temp. wewn. 27°C termometr suchy (DB) / 19°C termometr mokry (WB)
- Temp. zewn. 35°C termometr suchy (DB) / 24°C termometr mokry (WB)
- Ogrzewanie: - Temp. wewn. 20°C termometr suchy (DB) / 15°C termometr mokry (WB)
- Temp. zewn. 7°C termometr suchy (DB) / 6°C termometr mokry (WB)
- Długość orurowania - Długość odgałęzienia 7,5m - Zerowa różnica poziomów

2. * : Patrz "Tabela kombinacji".

- 3. Ze względu na naszą politykę innowacji niektóre dane techniczne mogą ulec zmianie bez powiadomienia.
- 4. Podłączone powinny być co najmniej dwie jednostki wewnętrzne.
- 5. Minimalny współczynnik wydajności kombinacji powinny być powyżej 40%.
- 6. Produkt zawiera fluorowane gazy cieplarniane (R32).

JEDNOSTKI ŚCIENNE



KBTU/H	5	7	9	12	15	18	24
KW	1,5	2,1	2,6	3,5	4,2	5,3	7,0
ARTCOOL Gallery 	-	-	● MA09R.NF1	● MA12R.NF1	-	-	-
Ścienne							
ARTCOOL Mirror 	-	● AM07BPNSJ	●● AC09BQ.NSJ	●● AC12BQ.NSJ	-	●● AC18BQ.NSK	●● AC24BQ.NSK

ARTCOOL Gallery

JEDNOSTKA WEWNĘTRZNA				MA09R.NF1	MA12R.NF1
Wydajność	Chłodzenie / Ogrzewanie	Nom.	kW	2,6 / 2,9	3,5 / 3,9
Pobór mocy		Nom.	W	40	40
Prąd roboczy		Nom.	A	0,2	0,2
Zasilanie			Ø / V / Hz	1 / 220-240 / 50	1 / 220-240 / 50
Przepływ powietrza		W / Ś / N	m ³ /min	7,7 / 5,9 / 4,4	8,9 / 7,3 / 5,6
Poziom ciśnienia akustycznego	Chłodzenie	W / Ś / N	dB(A)	38 / 32 / 27	44 / 38 / 32
Poziom mocy akustycznej	Chłodzenie		dB(A)	52	54
Wydajność osuszania			l/h	1,2	1,4
Wymiary		S x W x G	mm	600 x 600 x 145	600 x 600 x 145
Waga			kg	15	15
Przyłącza rur	Ciecz		mm (cale)	Ø 6,35 (1/4)	Ø 6,35 (1/4)
	Gaz		mm (cale)	Ø 9,52 (3/8)	Ø 9,52 (3/8)

ARTCOOL Mirror

JEDNOSTKA WEWNĘTRZNA				AM07BPNSJ	AC09BQ.NSJ	AC12BQ.NSJ	AC18BQ.NSK	AC24BQ.NSK
Wydajność	Chłodzenie / Ogrzewanie	Nom.	kW	2,1 / 2,3	2,5 / 3,2	3,5 / 3,8	5,0 / 5,8	6,6 / 7,5
Pobór mocy		Nom.	W	17	18	19	39	45
Prąd roboczy		Nom.	A	0,14	0,16	0,17	0,28	0,33
Zasilanie			Ø / V / Hz	1 / 220-240 / 50	1 / 220-240 / 50	1 / 220-240 / 50	1 / 220-240 / 50	1 / 220-240 / 50
Przepływ powietrza		W / Ś / N	m ³ /min	8,6 / 7,2 / 5,6	9,2 / 7,4 / 5,6	9,6 / 8,1 / 5,6	14,2 / 11,3 / 9,9	15,2 / 12,7 / 10,2
Poziom ciśnienia akustycznego	Chłodzenie	W / Ś / N	dB(A)	35 / 32 / 27	36 / 33 / 27	40 / 35 / 27	44 / 38 / 35	46 / 41 / 36
Poziom mocy akustycznej	Chłodzenie		dB(A)	57	57	57	59	65
Wydajność osuszania			l/h	0,9	1,1	1,2	1,9	2,6
Wymiary		S x W x G	mm	837 x 308 x 192	837 x 308 x 192	837 x 308 x 192	998 x 345 x 212	998 x 345 x 212
Waga			kg	9,1	9,9	9,9	12,8	13,5
Przyłącza rur	Ciecz		mm (cale)	Ø 6,35 (1/4)	Ø 6,35 (1/4)	Ø 6,35 (1/4)	Ø 6,35 (1/4)	Ø 6,35 (1/4)
	Gaz		mm (cale)	Ø 9,52 (3/8)	Ø 9,52 (3/8)	Ø 9,52 (3/8)	Ø 12,7 (1/2)	Ø 12,7 (1/2)

* Ten produkt zawiera fluorowane gazy cieplarniane (R32).

* Ze względu na politykę ciągłego ulepszania produktów specyfikacja, konstrukcja i funkcje mogą ulec zmianie bez wcześniejszego powiadomienia.

JEDNOSTKI ŚCIENNE



KBTU/H	5	7	9	12	15	18	24
KW	1,5	2,1	2,6	3,5	4,2	5,3	7,0
ARTCOOL Silver				○● AC09SQ.NSJ	○● AC12SQ.NSJ		○● AC18SQ.NSK
Ścienne							
Air - Purifying (z oczyszczaniem)				○● AP09RT.NSJ	○● AP12RT.NSJ		

ARTCOOL Silver

JEDNOSTKA WEWNĘTRZNA			AC09SQ.NSJ	AC12SQ.NSJ	AC18SQ.NSK
Wydajność	Chłodzenie / Ogrzewanie	Nom. kW	2,5 / 3,2	3,5 / 3,8	5,0 / 5,8
Pobór mocy		Nom. W	18	19	39
Prąd roboczy		Nom. A	0,16	0,17	0,28
Zasilanie		Ø/V/Hz	1 / 220-240 / 50	1 / 220-240 / 50	1 / 220-240 / 50
Przepływ powietrza		W / Ś / N m3/min	9,2 / 7,4 / 5,6	9,6 / 8,1 / 5,6	14,2 / 11,3 / 9,9
Poziom ciśnienia akustycznego	Chłodzenie	W / Ś / N dB(A)	36 / 33 / 27	40 / 35 / 27	44 / 38 / 35
Poziom mocy akustycznej	Chłodzenie	dB(A)	57	57	59
Wydajność osuszania		l/h	1,1	1,2	1,9
Wymiary	S x W x G	mm	837 x 308 x 192	837 x 308 x 192	998 x 345 x 212
Waga		kg	9,9	9,9	12,8
Przyłącza rur	Ciecz	mm (cale)	Ø 6,35 (1/4)	Ø 6,35 (1/4)	Ø 6,35 (1/4)
	Gaz	mm (cale)	Ø 9,52 (3/8)	Ø 9,52 (3/8)	Ø 12,7 (1/2)

Air - Purifying (z oczyszczaniem)

JEDNOSTKA WEWNĘTRZNA			AP09RT.NSJ	AP12RT.NSJ
Wydajność	Chłodzenie / Ogrzewanie	Nom. kW	2,5 / 3,3	3,5 / 4,0
Pobór mocy		Nom. W	21	22
Prąd roboczy		Nom. A	0,18	0,19
Zasilanie		Ø/V/Hz	1 / 220-240 / 50	1 / 220-240 / 50
Przepływ powietrza		W / Ś / N m3/min	10 / 6,6 / 4,2	10 / 6,6 / 4,2
Poziom ciśnienia akustycznego	Chłodzenie	W / Ś / N dB(A)	42 / 35 / 27	42 / 35 / 27
Poziom mocy akustycznej	Chłodzenie	dB(A)	59	59
Wydajność osuszania		l/h	0,9	0,9
Wymiary	S x W x G	mm	857 x 348 x 189	857 x 348 x 189
Waga		kg	9,5	9,5
Przyłącza rur	Ciecz	mm (cale)	Ø 6,35 (1/4)	Ø 6,35 (1/4)
	Gaz	mm (cale)	Ø 9,52 (3/8)	Ø 9,52 (3/8)

* Ten produkt zawiera fluorowane gazy cieplarniane (R32).

* Ze względu na politykę ciągłego ulepszania produktów specyfikacja, konstrukcja i funkcje mogą ulec zmianie bez wcześniejszego powiadomienia.

JEDNOSTKI ŚCIENNE



KBTU/H	5	7	9	12	15	18	24
KW	1,5	2,1	2,6	3,5	4,2	5,3	7,0

Ścienne	Deluxe		-	●	○●	○●	-	○●	○●
				DM07RP.NSJ	DC09RQ.NSJ	DC12RQ.NSJ		DC18RQ.NSK	DC24RQ.NSK

DELUXE

JEDNOSTKA WEWNĘTRZNA				DM07RP.NSJ	DC09RQ.NSJ	DC12RQ.NSJ	DC18RQ.NSK	DC24RQ.NSK
Wydajność	Chłodzenie / Ogrzewanie	Nom.	kW	2,1 / 2,3	2,5 / 3,2	3,5 / 4,0	5,0 / 5,8	6,6 / 7,5
Pobór mocy		Nom.	W	17	18	19	39	45
Prąd roboczy		Nom.	A	0,15	0,16	0,17	0,28	0,33
Zasilanie			Ø/V/Hz	1 / 220-240 / 50	1 / 220-240 / 50	1 / 220-240 / 50	1 / 220-240 / 50	1 / 220-240 / 50
Przepływ powietrza		W / Ś / N	m ³ /min	7,5 / 6,1 / 4,9	7,7 / 6,4 / 5,0	8,1 / 6,7 / 5,3	14,2 / 11,3 / 9,9	15,2 / 12,7 / 10,2
Poziom ciśnienia akustycznego	Chłodzenie	W / Ś / N	dB(A)	35 / 31 / 26	36 / 32 / 27	38 / 34 / 29	44 / 38 / 34	47 / 41 / 36
Poziom mocy akustycznej	Chłodzenie		dB(A)	56	56	56	60	64
Wydajność osuszania			l/h	0,9	1,1	1,3	1,8	2,5
Wymiary		S x W x G	mm	837 x 308 x 189	837 x 308 x 189	837 x 308 x 189	998 x 345 x 210	998 x 345 x 210
Waga			kg	8,3	9,1	9,1	11,9	12,7
Przyłącza rur	Ciecz		mm (cale)	Ø 6,35 (1/4)	Ø 6,35 (1/4)	Ø 6,35 (1/4)	Ø 6,35 (1/4)	Ø 6,35 (1/4)
	Gaz		mm (cale)	Ø 9,52 (3/8)	Ø 9,52 (3/8)	Ø 9,52 (3/8)	Ø 12,7 (1/2)	Ø 12,7 (1/2)

* Ten produkt zawiera fluorowane gazy cieplarniane (R32).

* Ze względu na politykę ciągłego ulepszania produktów specyfikacja, konstrukcja i funkcje mogą ulec zmianie bez wcześniejszego powiadomienia.

JEDNOSTKI ŚCIENNE



KBTU/H		5	7	9	12	15	18	24
KW		1,5	2,1	2,6	3,5	4,2	5,3	7,0
Standard Plus		PM05SPNSJ	PM07SPNSJ	PC09SQ.NSJ	PC12SQ.NSJ	PM15SPNSJ	PC18SQ.NSK	PC24SQ.NSK
Ścienne								
Standard2		-	MS07ETNSJ	S09ETNSJ	S12ETNSJ	-	S18ETNSK	S24ETNSK

STANDARD PLUS

JEDNOSTKA WEWNĘTRZNA				PM05SPNSJ	PM07SPNSJ	PC09SQ.NSJ	PC12SQ.NSJ	PM15SPNSJ	PC18SQ.NSK	PC24SQ.NSK
Wydajność	Chłodzenie / Ogrzewanie	Nom.	kW	1,5 / 1,6	2,1 / 2,3	2,5 / 3,2	3,5 / 3,8	4,2 / 5,4	5,0 / 5,8	6,6 / 7,5
Pobór mocy		Nom.	W	16	17	18	19	21	39	45
Prąd roboczy		Nom.	A	0,13	0,14	0,16	0,17	0,18	0,28	0,33
Zasilanie		Ø/V/Hz		1/220-240/50	1/220-240/50	1/220-240/50	1/220-240/50	1/220-240/50	1/220-240/50	1/220-240/50
Przepływ powietrza		W / Ś / N	m3/min	8,3 / 6,7 / 5,6	8,6 / 7,2 / 5,6	9,2 / 7,4 / 5,6	9,6 / 8,1 / 5,6	100/85/61	142/113/99	152/127/102
Poziom ciśnienia akustycznego	Chłodzenie	W / Ś / N	dB(A)	34 / 31 / 27	35 / 32 / 27	36 / 33 / 27	40 / 35 / 27	41 / 36 / 29	44 / 38 / 35	46 / 41 / 36
Poziom mocy akustycznej	Chłodzenie		dB(A)	57	57	57	57	57	59	65
Wydajność osuszania			l/h	0,9	0,9	1,1	1,2	1,2	1,9	2,6
Wymiary	SxWxG		mm	837 x 308 x 189	837 x 308 x 189	837 x 308 x 189	837 x 308 x 189	837 x 308 x 189	998 x 345 x 210	998 x 345 x 210
Waga			kg	7,4	7,4	8,7	8,7	8,7	11,9	12,7
Przyłącza rur	Ciecz		mm (cale)	Ø 6,35 (1/4)	Ø 6,35 (1/4)	Ø 6,35 (1/4)	Ø 6,35 (1/4)	Ø 6,35 (1/4)	Ø 6,35 (1/4)	Ø 6,35 (1/4)
	Gaz		mm (cale)	Ø 9,52 (3/8)	Ø 9,52 (3/8)	Ø 9,52 (3/8)	Ø 9,52 (3/8)	Ø 9,52 (3/8)	Ø 12,7 (1/2)	Ø 12,7 (1/2)

STANDARD2

				MS07ET.NSJ	S09ET.NSJ	S12ET.NSJ	S18ET.NSJ	S24ET.NSJ
Wydajność	Chłodzenie / Ogrzewanie	Nom.	kW	2,1 / 2,3	2,5 / 3,2	3,5 / 3,8	5,0 / 5,8	6,6 / 7,5
Pobór mocy		Nom.	W	17	18	19	39	45
Prąd roboczy		Nom.	A	0,14	0,16	0,17	0,28	0,33
Zasilanie		Ø/V/Hz		220-240, 1, 50	220-240, 1, 50	220-240, 1, 50	220-240, 1, 50	220-240, 1, 50
Przepływ powietrza		W / Ś / N	m3/min	8,6 / 7,2 / 5,6	9,2 / 7,4 / 5,6	9,6 / 8,1 / 5,6	14,2 / 11,3 / 9,9	15,2 / 12,7 / 10,2
Poziom ciśnienia akustycznego	Chłodzenie	W / Ś / N	dB(A)	35 / 32 / 27	36 / 33 / 27	40 / 35 / 27	44 / 38 / 35	46 / 41 / 36
Poziom mocy akustycznej	Chłodzenie		dB(A)	57	57	57	59	65
Wydajność osuszania			l/h	0,9	0,9	0,9	0,9	0,9
Wymiary	SxWxG		mm	837 x 308 x 189	837 x 308 x 189	837 x 308 x 189	998 x 345 x 210	998 x 345 x 210
Waga			kg	8,7	8,7	8,7	11,9	12,7
Przyłącza rur	Ciecz		mm (cale)	Ø 6,35 (1/4)	Ø 6,35 (1/4)	Ø 6,35 (1/4)	Ø 6,35 (1/4)	Ø 6,35 (1/4)
	Gaz		mm (cale)	Ø 9,52 (3/8)	Ø 9,52 (3/8)	Ø 9,52 (3/8)	Ø 12,7 (1/2)	Ø 12,7 (1/2)

* Ten produkt zawiera fluorowane gazy cieplarniane (R32).

* Ze względu na politykę ciągłego ulepszania produktów specyfikacja, konstrukcja i funkcje mogą ulec zmianie bez wcześniejszego powiadomienia.

JEDNOSTKI KASETONOWE



KBTU/H	5	7	9	12	15	18	24
KW	1,5	2,1	2,6	3,5	4,2	5,3	7,0
1-stronne	-	-	●	●	-	-	-
			MT09R.NU1	MT11R.NU1			
Kasetonowe							
4-stronne	●	●	●○	●○	-	●○	●○
	MT06R.NR0	MT08R.NR0	CT09FNRO	CT12FNRO		CT18FNQ0	CT24FNBO

* Podwójna łopatką jest stosowana do modelu 24k (kasetka 4-stronna)

Kasetonowe 1-stronne

JEDNOSTKA WEWNĘTRZNA				MT09R.NU1	MT11R.NU1
Wydajność	Chłodzenie / Ogrzewanie	Nom.	kW	2,6 / 2,9	3,5 / 3,9
Pobór mocy		Nom.	W	20	20
Prąd roboczy		Nom.	A	0,2	0,2
Zasilanie		V, Ø, Hz		1 / 220-240 / 50	1 / 220-240 / 50
Przepływ powietrza		W / Ś / N	m³/min	7,5 / 7,3 / 6,8	8,1 / 7,4 / 7,0
Poziom ciśnienia akustycznego	Chłodzenie	W / Ś / N	dB(A)	36 / 34 / 32	37 / 36 / 33
Poziom mocy akustycznej	Chłodzenie		dB(A)	54	57
Wydajność osuszania			l/h	1,1	1,2
Wymiary	SxWxG		mm	860 x 132 x 450	860 x 132 x 450
Waga			kg	11,7	11,7
Przyłącza rur	Ciecz		mm (cale)	Ø6,35 (1/4)	Ø6,35 (1/4)
	Gaz		mm (cale)	Ø9,52 (3/8)	Ø9,52 (3/8)
Panel maskujący	Model			PT-UUC1	PT-UUC1
	Kolor			Poranna mgła (RAL120-4)	Poranna mgła (RAL120-4)
	Wymiary	SxWxG	mm	1 100 x 34 x 500	1 100 x 34 x 500
	Waga		kg	4,4	4,4

Kasetonowe 4-stronne

JEDNOSTKA WEWNĘTRZNA				MT06R.NR0	MT08R.NR0	CT09FNRO	CT12FNRO	CT18FNQ0	CT24FNBO
Wydajność	Chłodzenie / Ogrzewanie	Nom.	kW	1,5 / 1,6	2,1 / 2,3	2,6 / 2,9	3,5 / 3,9	5,3 / 5,8	6,7 / 7,5
Pobór mocy		Nom.	W	20	20	20	20	40	60
Prąd roboczy		Nom.	A	0,4	0,4	0,4	0,4	0,4	0,6
Zasilanie		V, Ø, Hz		1 / 220-240 / 50	1 / 220-240 / 50	1 / 220-240 / 50	1 / 220-240 / 50	1 / 220-240 / 50	1 / 220-240 / 50
Przepływ powietrza		W / Ś / N	m³/min	7,5 / 6,0 / 5,0	7,5 / 6,0 / 5,0	8,5 / 7,0 / 6,0	9,5 / 8,0 / 7,0	13,0 / 12,0 / 11,0	17,0 / 15,0 / 13,0
Poziom ciśnienia akustycznego	Chłodzenie	W / Ś / N	dB(A)	31 / 27 / 24	31 / 27 / 24	36 / 33 / 30	38 / 35 / 32	41 / 39 / 36	38 / 36 / 34
Poziom mocy akustycznej	Chłodzenie		dB(A)	48	48	52	52	57	57
Wydajność osuszania			l/h	-	-	0,9	1,4	2	2,7
Wymiary	SxWxG		mm	570 x 214 x 570	570 x 214 x 570	570 x 214 x 570	570 x 214 x 570	570 x 256 x 570	840 x 204 x 840
Waga			kg	11,7	11,7	13	13	14,3	20,5
Przyłącza rur	Ciecz		mm (cale)	Ø6,35 (1/4)	Ø6,35 (1/4)	Ø6,35 (1/4)	Ø6,35 (1/4)	Ø6,35 (1/4)	Ø6,35 (1/4)
	Gaz		mm (cale)	Ø9,52 (3/8)	Ø9,52 (3/8)	Ø9,52 (3/8)	Ø9,52 (3/8)	Ø12,7 (1/2)	Ø12,7 (1/2)
Panel maskujący	Model			PT-QCHW0	PT-QCHW0	PT-QAGW0	PT-QAGW0	PT-QAGW0	PT-AAGW0
	Kolor			Poranna mgła (RAL120-4)			Biały		
	Wymiary	SxWxG	mm	620 x 34 x 620	620 x 34 x 620	620 x 34 x 620	620 x 34 x 620	620 x 34 x 620	950 x 35 x 950
	Waga		kg	3	3	3	3	3	7,1



* Panel dekoracyjny Standard PT-QAGW0 jest również kompatybilny z jednostkami MT06R.NR0 oraz MT08R.NR0

* Ten produkt zawiera fluorowane gazy cieplarniane (R32).

* Ze względu na politykę ciągłego ulepszania produktów specyfikacja, konstrukcja i funkcje mogą ulec zmianie bez wcześniejszego powiadomienia.

JEDNOSTKI KANAŁOWE



		05	07	09	12	15	18	24
	kBtu/h							
	kW	1,5	2,1	2,6	3,5	4,2	5,3	7,0
Średni spręż		-	-	-	-	-	●○ CM18FN10	●○ CM24FN10
Kanałowe		-	-	●○ CL09FN50	●○ CL12FN50	-	●○ CL18FN60	-
Niski spręż		-	-	-	-	-	-	●○ CL24FN30

Kanałowe (Średni spręż)

JEDNOSTKA WEWNĘTRZNA				CM18FN10	CM24FN10
Wydajność	Chłodzenie / Ogrzewanie	Nom.	kW	5,3 / 5,8	7,0 / 7,7
Pobór mocy		Nom.	W	160	180
Prąd roboczy		Nom.	A	0,9	1
Zasilanie			Ø / V / Hz	1 / 220-240 / 50	1 / 220-240 / 50
Przepływ powietrza		W / Ś / N	m ³ /min	16,5 / 14,5 / 13,0	18,0 / 16,5 / 14,5
Poziom ciśnienia akustycznego	Chłodzenie	W / Ś / N	dB(A)	34 / 32 / 30	35 / 34 / 32
Poziom mocy akustycznej	Chłodzenie		dB(A)	59	60
Wydajność osuszania			l/h	1,5	2,5
Wymiary		S x W x G	mm	900 x 270 x 700	900 x 270 x 700
Waga				24,5	24,5
Przyłącza rur	Ciecz		mm (cale)	Ø6,35 (1/4)	Ø6,35 (1/4)
	Gaz		mm (cale)	Ø12,7 (1/2)	Ø12,7 (1/2)
Spręż dyspozycyjny (ESP)	Min-Maks.		Pa	20-147	20-147

Kanałowe (Niski spręż)

JEDNOSTKA WEWNĘTRZNA				CL09FN50	CL12FN50	CL18FN60	CL24FN30
Wydajność	Chłodzenie / Ogrzewanie	Nom.	kW	2,5 / 3,2	3,4 / 4,0	5,0 / 5,8	6,8 / 7,5
Pobór mocy		W / Ś / N	W	21 / 15 / 13	21 / 15 / 13	100 / 90 / 80	150 / 130 / 110
Prąd roboczy		W / Ś / N	A	0,21 / 0,16 / 0,14	0,21 / 0,16 / 0,14	0,43 / 0,39 / 0,34	0,65 / 0,56 / 0,47
Zasilanie			Ø / V / Hz	1 / 220-240 / 50	1 / 220-240 / 50	1 / 220-240 / 50	1 / 220-240 / 50
Przepływ powietrza		W / Ś / N	m ³ /min	11,5 / 9,5 / 8,0	11,5 / 9,5 / 8,0	15,0 / 12,0 / 10,0	20,0 / 16,0 / 12,0
Poziom ciśnienia akustycznego	Chłodzenie	W / Ś / N	dB(A)	35 / 30 / 27	35 / 30 / 27	34 / 31 / 29	39 / 35 / 32
Poziom mocy akustycznej	Chłodzenie	Nom.	dB(A)	55	55	56	58
Wydajność osuszania			l/h	0,5	0,9	1,7	2,5
Wymiary		S x W x G	mm	900 x 190 x 460	900 x 190 x 460	1 100 x 190 x 460	1 100 x 190 x 700
Waga				18,0	18,0	20,9	26,0
Przyłącza rur	Ciecz		mm (cale)	Ø6,35 (1/4)	Ø6,35 (1/4)	Ø6,35 (1/4)	Ø6,35 (1/4)
	Gaz		mm (cale)	Ø9,52 (3/8)	Ø9,52 (3/8)	Ø12,7 (1/2)	Ø12,7 (1/2)
Spręż dyspozycyjny (ESP)	Min-Maks.		Pa	0-50	0-50	0-50	0-50

* Ten produkt zawiera fluorowane gazy cieplarniane (R32).

* Ze względu na politykę ciągłego ulepszania produktów specyfikacja, konstrukcja i funkcje mogą ulec zmianie bez wcześniejszego powiadomienia.

TABELE KOMBINACJI



MU2R15

Chłodzenie														
Praca	Kombinacja (kBtu/h)					Całkowita moc						Całkowita moc wejściowa (W)		
						Min		Nom.		Maks.				
	Jedn. A	Jedn. B	Jedn. C	Jedn. D	Razem	Btu/h	kW	Btu/h	kW	Btu/h	kW	Min	Nom.	Maks.
1 jedn.	5				5	3 000	0,88	5 000	1,47	5 750	1,69	226	381	477
	7				7	4 200	1,23	7 000	2,05	8 050	2,36	303	540	683
	9				9	5 400	1,58	9 000	2,64	10 350	3,03	408	676	864
	12				12	7 200	2,11	12 000	3,52	13 800	4,04	540	926	1 176
2 jedn.	5	5			10	6 000	1,76	10 000	2,93	11 500	3,37	414	682	889
	5	7			12	7 200	2,11	12 000	3,52	13 800	4,04	486	833	1 106
	5	9			14	8 400	2,46	14 000	4,10	16 100	4,72	583	988	1 376
	7	7			14	8 400	2,46	14 000	4,10	16 100	4,72	583	988	1 376
	7	9			16	8 400	2,46	14 000	4,10	16 100	4,72	583	988	1 376
	5	12			17	8 400	2,46	14 000	4,10	16 100	4,72	583	988	1 376
	9	9			18	8 400	2,46	14 000	4,10	16 100	4,72	583	988	1 376
	7	12			19	8 400	2,46	14 000	4,10	16 100	4,72	583	988	1 376
	9	12			21	8 400	2,46	14 000	4,10	16 100	4,72	583	988	1 376

Ogrzewanie														
Praca	Kombinacja (kBtu/h)					Całkowita moc						Całkowita moc wejściowa (W)		
						Min		Nom.		Maks.				
	Jedn. A	Jedn. B	Jedn. C	Jedn. D	Razem	Btu/h	kW	Btu/h	kW	Btu/h	kW	Min	Nom.	Maks.
1 jedn.	5				5	3 300	0,97	5 500	1,61	6 050	1,77	235	380	472
	7				7	5 040	1,48	8 400	2,46	9 240	2,71	355	604	721
	9				9	6 480	1,90	10 800	3,17	11 880	3,48	454	784	949
	12				12	7 920	2,32	13 200	3,87	14 520	4,26	554	969	1 185
2 jedn.	5	5			10	6 600	1,93	11 000	3,22	12 100	3,55	408	706	854
	5	7			12	7 920	2,32	13 200	3,87	14 520	4,26	498	872	1 066
	5	9			14	9 600	2,81	16 000	4,69	18 400	5,39	613	1 066	1 433
	7	7			14	9 600	2,81	16 000	4,69	18 400	5,39	613	1 066	1 433
	7	9			16	9 600	2,81	16 000	4,69	18 400	5,39	613	1 066	1 433
	5	12			17	9 600	2,81	16 000	4,69	18 400	5,39	613	1 066	1 433
	9	9			18	9 600	2,81	16 000	4,69	18 400	5,39	613	1 066	1 433
	7	12			19	9 600	2,81	16 000	4,69	18 400	5,39	613	1 066	1 433
	9	12			21	9 600	2,81	16 000	4,69	18 400	5,39	613	1 066	1 433

※ Ze względu na politykę ciągłego ulepszania produktów specyfikacja, konstrukcja i funkcje mogą ulec zmianie bez wcześniejszego powiadomienia.

TABELE KOMBINACJI



MU2R17

Chłodzenie														
Praca	Kombinacja (kBtu/h)					Całkowita moc						Całkowita moc wejściowa (W)		
						Min		Nom.		Maks.				
	Jedn. A	Jedn. B	Jedn. C	Jedn. D	Razem	Btu/h	kW	Btu/h	kW	Btu/h	kW	Min	Nom.	Maks.
1 jedn.	5				5	3 000	0,88	5 000	1,47	5 750	1,69	226	381	477
	7				7	4 200	1,23	7 000	2,05	8 050	2,36	303	540	683
	9				9	5 400	1,58	9 000	2,64	10 350	3,03	408	676	864
	12				12	7 200	2,11	12 000	3,52	13 800	4,04	540	926	1 176
	15				15	8 520	2,50	14 200	4,16	16 330	4,79	648	1 196	1 588
2 jedn.	5	5			10	6 000	1,76	10 000	2,93	11 500	3,37	414	682	889
	5	7			12	7 200	2,11	12 000	3,52	13 800	4,04	486	833	1 058
	5	9			14	8 400	2,46	14 000	4,10	16 100	4,72	583	988	1 376
	7	7			14	8 400	2,46	14 000	4,10	16 100	4,72	583	988	1 376
	7	9			16	9 600	2,81	16 000	4,69	18 400	5,39	657	1 251	1 699
	5	12			17	9 600	2,81	16 000	4,69	18 400	5,39	657	1 251	1 699
	9	9			18	9 600	2,81	16 000	4,69	18 400	5,39	657	1 251	1 699
	7	12			19	9 600	2,81	16 000	4,69	18 400	5,39	657	1 251	1 699
	5	15			20	9 600	2,81	16 000	4,69	18 400	5,39	657	1 251	1 699
	9	12			21	9 600	2,81	16 000	4,69	18 400	5,39	657	1 251	1 699
	7	15			22	9 600	2,81	16 000	4,69	18 400	5,39	657	1 251	1 699
	9	15			24	9 600	2,81	16 000	4,69	18 400	5,39	657	1 251	1 699
	12	12			24	9 600	2,81	16 000	4,69	18 400	5,39	657	1 251	1 699

Ogrzewanie														
Praca	Kombinacja (kBtu/h)					Całkowita moc						Całkowita moc wejściowa (W)		
						Min		Nom.		Maks.				
	Jedn. A	Jedn. B	Jedn. C	Jedn. D	Razem	Btu/h	kW	Btu/h	kW	Btu/h	kW	Min	Nom.	Maks.
1 jedn.	5				5	3 300	0,97	5 500	1,61	6 050	1,77	235	380	472
	7				7	5 040	1,48	8 400	2,46	9 240	2,71	355	604	721
	9				9	6 480	1,90	10 800	3,17	11 880	3,48	454	758	920
	12				12	7 920	2,32	13 200	3,87	14 520	4,26	554	942	1 155
	15				15	9 900	2,90	16 500	4,84	18 150	5,32	706	1 187	1 489
2 jedn.	5	5			10	6 600	1,93	11 000	3,22	12 100	3,55	408	706	854
	5	7			12	7 920	2,32	13 200	3,87	14 520	4,26	498	872	1 066
	5	9			14	9 600	2,81	16 000	4,69	18 400	5,39	613	1 066	1 433
	7	7			14	9 600	2,81	16 000	4,69	18 400	5,39	613	1 066	1 433
	7	9			16	10 800	3,17	18 000	5,28	19 400	5,69	706	1 247	1 633
	5	12			17	10 800	3,17	18 000	5,28	19 400	5,69	706	1 247	1 633
	9	9			18	10 800	3,17	18 000	5,28	19 400	5,69	706	1 247	1 633
	7	12			19	10 800	3,17	18 000	5,28	19 400	5,69	706	1 247	1 633
	5	15			20	10 800	3,17	18 000	5,28	19 400	5,69	706	1 247	1 633
	9	12			21	10 800	3,17	18 000	5,28	19 400	5,69	706	1 247	1 633
	7	15			22	10 800	3,17	18 000	5,28	19 400	5,69	706	1 247	1 633
	9	15			24	10 800	3,17	18 000	5,28	19 400	5,69	706	1 247	1 633
	12	12			24	10 800	3,17	18 000	5,28	19 400	5,69	706	1 247	1 633

TABELE KOMBINACJI



MU3R19

Chłodzenie														
Praca	Kombinacja (kBtu/h)					Całkowita moc						Całkowita moc wejściowa (W)		
						Min		Nom.		Maks.		Min	Nom.	Maks.
	Jedn. A	Jedn. B	Jedn. C	Jedn. D	Razem	Btu/h	kW	Btu/h	kW	Btu/h	kW			
1 Jedn.	5				5	3 600	1,06	5 000	1,47	6000	1,76	288	363	571
	7				7	4 200	1,23	7 000	2,05	8400	2,46	319	478	645
	9				9	5 400	1,58	9 000	2,64	10800	3,17	378	595	847
	12				12	7 200	2,11	12 000	3,52	14400	4,22	478	822	1139
	15				15	8 520	2,50	15 000	4,40	17040	4,99	573	1003	1356
	18				18	10 800	3,17	18 000	5,28	21600	6,33	747	1302	1827
2 Jedn.	5	5			10	7 200	2,11	10 000	2,93	12000	3,52	350	532	788
	5	7			12	7 200	2,11	12 000	3,52	14400	4,22	350	669	991
	5	9			14	8 400	2,46	14 000	4,10	16800	4,92	408	821	1215
	7	7			14	8 400	2,46	14 000	4,10	16800	4,92	408	821	1215
	7	9			16	9 600	2,81	16 000	4,69	19200	5,63	469	991	1467
	5	12			17	10 200	2,99	17 000	4,98	20400	5,98	532	1083	1603
	9	9			18	10 800	3,17	18 000	5,28	21600	6,33	599	1182	2040
	7	12			19	10 800	3,17	18 000	5,28	21600	6,33	599	1182	2040
	5	15			20	10 800	3,17	18 000	5,28	21600	6,33	599	1182	2040
	9	12			21	10 800	3,17	18 000	5,28	21600	6,33	599	1182	2040
	7	15			22	10 800	3,17	18 000	5,28	21600	6,33	599	1182	2040
	5	18			23	10 800	3,17	18 000	5,28	21600	6,33	599	1182	2040
	9	15			24	10 800	3,17	18 000	5,28	21600	6,33	599	1182	2040
	12	12			24	10 800	3,17	18 000	5,28	21600	6,33	599	1182	2040
	7	18			25	10 800	3,17	18 000	5,28	21600	6,33	599	1182	2040
	9	18			27	10 800	3,17	18 000	5,28	21600	6,33	599	1182	2040
	12	15			27	10 800	3,17	18 000	5,28	21600	6,33	599	1182	2040
	5	24			29	10 800	3,17	18 000	5,28	21600	6,33	599	1182	2040
	12	18			30	10 800	3,17	18 000	5,28	21600	6,33	599	1182	2040
	15	15			30	10 800	3,17	18 000	5,28	21600	6,33	599	1182	2040
3 Jedn.	5	5	5		15	9 000	2,64	15 000	4,40	18000	5,28	422	837	1239
	5	5	7		17	10 200	2,99	17 000	4,98	20400	5,98	481	1013	1500
	5	5	9		19	10 800	3,17	18 000	5,28	21600	6,33	544	1111	1918
	5	7	7		19	10 800	3,17	18 000	5,28	21600	6,33	544	1111	1918
	5	7	9		21	10 800	3,17	18 000	5,28	21600	6,33	544	1111	1918
	7	7	7		21	10 800	3,17	18 000	5,28	21600	6,33	544	1111	1918
	5	5	12		22	10 800	3,17	18 000	5,28	21600	6,33	544	1111	1918
	5	9	9		23	10 800	3,17	18 000	5,28	21600	6,33	544	1111	1918
	7	7	9		23	10 800	3,17	18 000	5,28	21600	6,33	544	1111	1918
	5	7	12		24	10 800	3,17	18 000	5,28	21600	6,33	544	1111	1918
	5	5	15		25	10 800	3,17	18 000	5,28	21600	6,33	544	1111	1918
	7	9	9		25	10 800	3,17	18 000	5,28	21600	6,33	544	1111	1918
	5	9	12		26	10 800	3,17	18 000	5,28	21600	6,33	544	1111	1918
	7	7	12		26	10 800	3,17	18 000	5,28	21600	6,33	544	1111	1918
	5	7	15		27	10 800	3,17	18 000	5,28	21600	6,33	544	1111	1918
	9	9	9		27	10 800	3,17	18 000	5,28	21600	6,33	544	1111	1918
	7	9	12		28	10 800	3,17	18 000	5,28	21600	6,33	544	1111	1918
	5	5	18		28	10 800	3,17	18 000	5,28	21600	6,33	544	1111	1918
	5	9	15		29	10 800	3,17	18 000	5,28	21600	6,33	544	1111	1918
	5	12	12		29	10 800	3,17	18 000	5,28	21600	6,33	544	1111	1918
7	7	15		29	10 800	3,17	18 000	5,28	21600	6,33	544	1111	1918	
5	7	18		30	10 800	3,17	18 000	5,28	21600	6,33	544	1111	1918	
9	9	12		30	10 800	3,17	18 000	5,28	21600	6,33	544	1111	1918	

※ Ze względu na politykę ciągłego ulepszania produktów specyfikacja, konstrukcja i funkcje mogą ulec zmianie bez wcześniejszego powiadomienia.

TABELE KOMBINACJI



Praca	Kombinacja (kBtu/h)				Ogrzewanie						Całkowita moc wejściowa (W)				
					Całkowita moc										
	Jedn. A	Jedn. B	Jedn. C	Jedn. D	Razem	Min		Nom.		Maks.		Min	Nom.	Maks.	
					Btu/h	kW	Btu/h	kW	Btu/h	kW	Btu/h	kW			
1 Jedn.	5				5	4 000	1,17	5 500	1,61	6325	1,85	279	384	589	
	7				7	5 040	1,48	8 400	2,46	9660	2,83	342	579	743	
	9				9	6 480	1,90	10 800	3,17	12420	3,64	483	757	997	
	12				12	7 920	2,32	13 200	3,87	15180	4,45	537	954	1234	
	15				15	9 900	2,90	16 500	4,84	18975	5,56	688	1189	1593	
	18				18	11 880	3,48	19 800	5,80	22770	6,67	845	1483	1978	
2 Jedn.	5	5			10	7 200	2,11	12 000	3,52	14400	4,22	329	598	861	
	5	7			12	8 640	2,53	14 400	4,22	17280	5,06	430	904	1301	
	5	9			14	10 080	2,95	16 800	4,92	20160	5,91	484	945	1360	
	7	7			14	10 080	2,95	16 800	4,92	20160	5,91	484	945	1360	
	7	9			16	11 520	3,38	19 200	5,63	23040	6,75	540	1118	1610	
	5	12			17	12 240	3,59	20 400	5,98	24480	7,17	598	1319	1899	
	9	9			18	12 960	3,80	21 600	6,33	25000	7,33	660	1391	2040	
	7	12			19	12 960	3,80	21 600	6,33	25000	7,33	660	1391	2040	
	5	15			20	12 960	3,80	21 600	6,33	25000	7,33	660	1391	2040	
	9	12			21	12 960	3,80	21 600	6,33	25000	7,33	660	1391	2040	
	7	15			22	12 960	3,80	21 600	6,33	25000	7,33	660	1391	2040	
	5	18			23	12 960	3,80	21 600	6,33	25000	7,33	660	1391	2040	
	9	15			24	12 960	3,80	21 600	6,33	25000	7,33	660	1391	2040	
	12	12			24	12 960	3,80	21 600	6,33	25000	7,33	660	1391	2040	
	7	18			25	12 960	3,80	21 600	6,33	25000	7,33	660	1391	2040	
	9	18			27	12 960	3,80	21 600	6,33	25000	7,33	660	1391	2040	
	12	15			27	12 960	3,80	21 600	6,33	25000	7,33	660	1391	2040	
	5	24			29	12 960	3,80	21 600	6,33	25000	7,33	660	1391	2040	
	12	18			30	12 960	3,80	21 600	6,33	25000	7,33	660	1391	2040	
	15	15			30	12 960	3,80	21 600	6,33	25000	7,33	660	1391	2040	
3 Jedn.	5	5	5		15	10 800	3,17	18 000	5,28	21600	6,33	497	946	1363	
	5	5	7		17	12 240	3,59	20 400	5,98	24480	7,17	551	1118	1610	
	5	5	9		19	12 960	3,80	21 600	6,33	25000	7,33	725	1266	1823	
	5	7	7		19	12 960	3,80	21 600	6,33	25000	7,33	725	1266	1823	
	5	7	9		21	12 960	3,80	21 600	6,33	25000	7,33	725	1266	1823	
	7	7	7		21	12 960	3,80	21 600	6,33	25000	7,33	725	1266	1823	
	5	5	12		22	12 960	3,80	21 600	6,33	25000	7,33	725	1266	1823	
	5	9	9		23	12 960	3,80	21 600	6,33	25000	7,33	725	1266	1823	
	7	7	9		23	12 960	3,80	21 600	6,33	25000	7,33	725	1266	1823	
	5	7	12		24	12 960	3,80	21 600	6,33	25000	7,33	725	1266	1823	
	5	5	15		25	12 960	3,80	21 600	6,33	25000	7,33	725	1266	1823	
	7	9	9		25	12 960	3,80	21 600	6,33	25000	7,33	725	1266	1823	
	5	9	12		26	12 960	3,80	21 600	6,33	25000	7,33	725	1266	1823	
	7	7	12		26	12 960	3,80	21 600	6,33	25000	7,33	725	1266	1823	
	5	7	15		27	12 960	3,80	21 600	6,33	25000	7,33	725	1266	1823	
	9	9	9		27	12 960	3,80	21 600	6,33	25000	7,33	725	1266	1823	
	7	9	12		28	12 960	3,80	21 600	6,33	25000	7,33	725	1266	1823	
	5	5	18		28	12 960	3,80	21 600	6,33	25000	7,33	725	1266	1823	
	5	9	15		29	12 960	3,80	21 600	6,33	25000	7,33	725	1266	1823	
	5	12	12		29	12 960	3,80	21 600	6,33	25000	7,33	725	1266	1823	
	7	7	15		29	12 960	3,80	21 600	6,33	25000	7,33	725	1266	1823	
	5	7	18		30	12 960	3,80	21 600	6,33	25000	7,33	725	1266	1823	
	9	9	12		30	12 960	3,80	21 600	6,33	25000	7,33	725	1266	1823	

TABELE KOMBINACJI



MU3R21

Praca	Kombinacja (kBtu/h)				Chłodzenie						Całkowita moc wejściowa (W)				
					Całkowita moc										
	Jedn. A	Jedn. B	Jedn. C	Jedn. D	Razem	Min		Nom.		Maks.		Min	Nom.	Maks.	
					Btu/h	kW	Btu/h	kW	Btu/h	kW	Btu/h	kW			
1 Jedn.					5	3 600	1,06	5 000	1,47	6000	1,76	288	363	571	
					7	4 200	1,23	7 000	2,05	8400	2,46	319	478	645	
					9	5 400	1,58	9 000	2,64	10800	3,17	378	595	847	
					12	7 200	2,11	12 000	3,52	14400	4,22	478	822	1139	
					15	8 520	2,50	15 000	4,40	17040	4,99	573	1003	1356	
					18	10 800	3,17	18 000	5,28	21600	6,33	747	1302	1827	
2 Jedn.		5			10	7 200	2,11	10 000	2,93	12000	3,52	350	532	788	
		5	7		12	7 200	2,11	12 000	3,52	14400	4,22	350	669	991	
		5	9		14	8 400	2,46	14 000	4,10	16800	4,92	408	821	1215	
		7	7		14	8 400	2,46	14 000	4,10	16800	4,92	408	821	1215	
		7	9		16	9 600	2,81	16 000	4,69	19200	5,63	469	991	1467	
		5	12		17	10 200	2,99	17 000	4,98	20400	5,98	532	1083	1603	
		9	9		18	10 800	3,17	18 000	5,28	21600	6,33	599	1182	1890	
		7	12		19	11 400	3,34	19 000	5,57	22800	6,68	669	1290	2064	
		5	15		20	12 000	3,52	20 000	5,86	24000	7,03	669	1406	2249	
		9	12		21	12 600	3,69	21 000	6,15	24150	7,08	743	1530	2450	
		7	15		22	12 600	3,69	21 000	6,15	24150	7,08	743	1530	2450	
		5	18		23	12 600	3,69	21 000	6,15	24150	7,08	743	1530	2450	
		9	15		24	12 600	3,69	21 000	6,15	25000	7,33	743	1530	2450	
		12	12		24	12 600	3,69	21 000	6,15	25000	7,33	743	1530	2450	
		7	18		25	12 600	3,69	21 000	6,15	25000	7,33	743	1530	2450	
		9	18		27	12 600	3,69	21 000	6,15	25000	7,33	743	1530	2450	
		12	15		27	12 600	3,69	21 000	6,15	25000	7,33	743	1530	2450	
		5	24		29	12 600	3,69	21 000	6,15	25000	7,33	743	1530	2450	
		12	18		30	12 600	3,69	21 000	6,15	25000	7,33	743	1530	2450	
		15	15		30	12 600	3,69	21 000	6,15	25000	7,33	743	1530	2450	
		7	24		31	12 600	3,69	21 000	6,15	25000	7,33	743	1530	2450	
		9	24		33	12 600	3,69	21 000	6,15	25000	7,33	743	1530	2450	
		15	18		33	12 600	3,69	21 000	6,15	25000	7,33	743	1530	2450	
	3 Jedn.	5	5			15	9 000	2,64	15 000	4,40	18000	5,28	422	837	1239
5		5	7		17	10 200	2,99	17 000	4,98	20400	5,98	481	1013	1500	
5		5	9		19	11 400	3,34	19 000	5,57	22800	6,68	544	1212	1940	
5		7	7		19	11 400	3,34	19 000	5,57	22800	6,68	544	1212	1940	
5		7	9		21	12 600	3,69	21 000	6,15	25000	7,33	682	1438	2301	
7		7	7		21	12 600	3,69	21 000	6,15	25000	7,33	682	1438	2301	
5		5	12		22	12 600	3,69	21 000	6,15	25000	7,33	682	1438	2301	
5		9	9		23	12 600	3,69	21 000	6,15	25000	7,33	682	1438	2301	
7		7	9		23	12 600	3,69	21 000	6,15	25000	7,33	682	1438	2301	
5		7	12		24	12 600	3,69	21 000	6,15	25000	7,33	682	1438	2301	
5		5	15		25	12 600	3,69	21 000	6,15	25000	7,33	682	1438	2301	
7		9	9		25	12 600	3,69	21 000	6,15	25000	7,33	682	1438	2301	
5		9	12		26	12 600	3,69	21 000	6,15	25000	7,33	682	1438	2301	
7		7	12		26	12 600	3,69	21 000	6,15	25000	7,33	682	1438	2301	
5		7	15		27	12 600	3,69	21 000	6,15	25000	7,33	682	1438	2301	
9		9	9		27	12 600	3,69	21 000	6,15	25000	7,33	682	1438	2301	
7		9	12		28	12 600	3,69	21 000	6,15	25000	7,33	682	1438	2301	
5		5	18		28	12 600	3,69	21 000	6,15	25000	7,33	682	1438	2301	
5		9	15		29	12 600	3,69	21 000	6,15	25000	7,33	682	1438	2301	
5		12	12		29	12 600	3,69	21 000	6,15	25000	7,33	682	1438	2301	
7		7	15		29	12 600	3,69	21 000	6,15	25000	7,33	682	1438	2301	
5		7	18		30	12 600	3,69	21 000	6,15	25000	7,33	682	1438	2301	
9		9	12		30	12 600	3,69	21 000	6,15	25000	7,33	682	1438	2301	
7		9	15		31	12 600	3,69	21 000	6,15	25000	7,33	682	1438	2301	
7	12	12		31	12 600	3,69	21 000	6,15	25000	7,33	682	1438	2301		
5	12	15		32	12 600	3,69	21 000	6,15	25000	7,33	682	1438	2301		
5	9	18		32	12 600	3,69	21 000	6,15	25000	7,33	682	1438	2301		
7	7	18		32	12 600	3,69	21 000	6,15	25000	7,33	682	1438	2301		
9	9	15		33	12 600	3,69	21 000	6,15	25000	7,33	682	1438	2301		
9	12	12		33	12 600	3,69	21 000	6,15	25000	7,33	682	1438	2301		

※ Ze względu na politykę ciągłego ulepszania produktów specyfikacja, konstrukcja i funkcje mogą ulec zmianie bez wcześniejszego powiadomienia.

TABELE KOMBINACJI



Praca	Kombinacja (kBtu/h)					Ogrzewanie						Całkowita moc wejściowa (W)		
						Całkowita moc								
	Jedn. A	Jedn. B	Jedn. C	Jedn. D	Razem	Min		Nom.		Maks.		Min	Nom.	Maks.
						Btu/h	kW	Btu/h	kW	Btu/h	kW			
1 Jedn.	5				5	4 000	1,17	5 500	1,61	6325	1,85	279	384	589
	7				7	5 040	1,48	8 400	2,46	9660	2,83	342	579	743
	9				9	6 480	1,90	10 800	3,17	12420	3,64	483	757	997
	12				12	7 920	2,32	13 200	3,87	15180	4,45	537	954	1234
	15				15	9 900	2,90	16 500	4,84	18975	5,56	688	1189	1593
	18				18	11 880	3,48	19 800	5,80	22770	6,67	845	1483	1978
2 Jedn.	5	5			10	7 200	2,11	12 000	3,52	14400	4,22	329	598	861
	5	7			12	8 640	2,53	14 400	4,22	17280	5,06	430	904	1301
	5	9			14	10 080	2,95	16 800	4,92	20160	5,91	484	945	1360
	7	7			14	10 080	2,95	16 800	4,92	20160	5,91	484	945	1360
	7	9			16	11 520	3,38	19 200	5,63	23040	6,75	540	1118	1610
	5	12			17	12 240	3,59	20 400	5,98	24480	7,17	598	1319	1899
	9	9			18	12 960	3,80	21 600	6,33	25920	7,60	660	1430	2059
	7	12			19	13 680	4,01	22 800	6,68	26600	7,80	725	1543	2221
	5	15			20	14 400	4,22	24 000	7,03	26600	7,80	764	1662	2380
	9	12			21	14 400	4,22	24 000	7,03	26600	7,80	764	1662	2380
	7	15			22	14 400	4,22	24 000	7,03	26600	7,80	764	1662	2380
	5	18			23	14 400	4,22	24 000	7,03	26600	7,80	764	1662	2380
	9	15			24	14 400	4,22	24 000	7,03	26600	7,80	764	1662	2380
	12	12			24	14 400	4,22	24 000	7,03	26600	7,80	764	1662	2380
	7	18			25	14 400	4,22	24 000	7,03	26600	7,80	764	1662	2380
	9	18			27	14 400	4,22	24 000	7,03	26600	7,80	764	1662	2380
	12	15			27	14 400	4,22	24 000	7,03	26600	7,80	764	1662	2380
	5	24			29	14 400	4,22	24 000	7,03	26600	7,80	764	1662	2380
12	18			30	14 400	4,22	24 000	7,03	26600	7,80	764	1662	2380	
15	15			30	14 400	4,22	24 000	7,03	26600	7,80	764	1662	2380	
7	24			31	14 400	4,22	24 000	7,03	26600	7,80	764	1662	2380	
9	24			33	14 400	4,22	24 000	7,03	26600	7,80	764	1662	2380	
15	18			33	14 400	4,22	24 000	7,03	26600	7,80	764	1662	2380	
3 Jedn.	5	5	5		15	10 800	3,17	18 000	5,28	21600	6,33	497	946	1363
	5	5	7		17	12 240	3,59	20 400	5,98	24480	7,17	551	1118	1610
	5	5	9		19	13 680	4,01	22 800	6,68	26600	7,80	725	1419	2044
	5	7	7		19	13 680	4,01	22 800	6,68	26600	7,80	725	1419	2044
	5	7	9		21	14 400	4,22	24 000	7,03	26600	7,80	730	1529	2202
	7	7	7		21	14 400	4,22	24 000	7,03	26600	7,80	730	1529	2202
	5	5	12		22	14 400	4,22	24 000	7,03	26600	7,80	730	1529	2202
	5	9	9		23	14 400	4,22	24 000	7,03	26600	7,80	730	1529	2202
	7	7	9		23	14 400	4,22	24 000	7,03	26600	7,80	730	1529	2202
	5	7	12		24	14 400	4,22	24 000	7,03	26600	7,80	730	1529	2202
	5	5	15		25	14 400	4,22	24 000	7,03	26600	7,80	730	1529	2202
	7	9	9		25	14 400	4,22	24 000	7,03	26600	7,80	730	1529	2202
	5	9	12		26	14 400	4,22	24 000	7,03	26600	7,80	730	1529	2202
	7	7	12		26	14 400	4,22	24 000	7,03	26600	7,80	730	1529	2202
	5	7	15		27	14 400	4,22	24 000	7,03	26600	7,80	730	1529	2202
	9	9	9		27	14 400	4,22	24 000	7,03	26600	7,80	730	1529	2202
	7	9	12		28	14 400	4,22	24 000	7,03	26600	7,80	730	1529	2202
	5	5	18		28	14 400	4,22	24 000	7,03	26600	7,80	730	1529	2202
	5	9	15		29	14 400	4,22	24 000	7,03	26600	7,80	730	1529	2202
	5	12	12		29	14 400	4,22	24 000	7,03	26600	7,80	730	1529	2202
	7	7	15		29	14 400	4,22	24 000	7,03	26600	7,80	730	1529	2202
	5	7	18		30	14 400	4,22	24 000	7,03	26600	7,80	730	1529	2202
	9	9	12		30	14 400	4,22	24 000	7,03	26600	7,80	730	1529	2202
	7	9	15		31	14 400	4,22	24 000	7,03	26600	7,80	730	1529	2202
7	12	12		31	14 400	4,22	24 000	7,03	26600	7,80	730	1529	2202	
5	12	15		32	14 400	4,22	24 000	7,03	26600	7,80	730	1529	2202	
5	9	18		32	14 400	4,22	24 000	7,03	26600	7,80	730	1529	2202	
7	7	18		32	14 400	4,22	24 000	7,03	26600	7,80	730	1529	2202	
9	9	15		33	14 400	4,22	24 000	7,03	26600	7,80	730	1529	2202	
9	12	12		33	14 400	4,22	24 000	7,03	26600	7,80	730	1529	2202	

TABELE KOMBINACJI



MU4R25

Praca	Kombinacja (kBtu/h)				Chłodzenie						Całkowita moc wejściowa (W)				
					Całkowita moc										
	Jedn. A	Jedn. B	Jedn. C	Jedn. D	Razem	Min		Nom.		Maks.		Min	Nom.	Maks.	
					Btu/h	kW	Btu/h	kW	Btu/h	kW	Btu/h	kW			
1 Jedn.	5				5	3 600	1,06	5 000	1,47	6 000	1,76	288	363	571	
	7				7	4 200	1,23	7 000	2,05	8 400	2,46	319	478	645	
	9				9	5 400	1,58	9 000	2,64	10 800	3,17	378	595	847	
	12				12	7 200	2,11	12 000	3,52	14 400	4,22	478	822	1 139	
	15				15	8 520	2,50	15 000	4,40	17 040	4,99	573	1 003	1 356	
	18				18	10 800	3,17	18 000	5,28	21 600	6,33	747	1 302	1 827	
	5	5			10	7 200	2,11	10 000	2,93	12 000	3,52	350	532	788	
	5	7			12	7 200	2,11	12 000	3,52	14 400	4,22	350	669	991	
	5	9			14	8 400	2,46	14 000	4,10	16 800	4,92	408	821	1 215	
	7	7			14	8 400	2,46	14 000	4,10	16 800	4,92	408	821	1 215	
	7	9			16	9 600	2,81	16 000	4,69	19 200	5,63	469	991	1 467	
	5	12			17	10 200	2,99	17 000	4,98	20 400	5,98	532	1 083	1 603	
	9	9			18	10 800	3,17	18 000	5,28	21 600	6,33	599	1 182	1 749	
	7	12			19	11 400	3,34	19 000	5,57	22 800	6,68	669	1 290	1 909	
	5	15			20	12 000	3,52	20 000	5,86	24 000	7,03	669	1 406	2 080	
9	12			21	12 600	3,69	21 000	6,15	24 150	7,08	743	1 530	2 264		
7	15			22	13 200	3,87	22 000	6,45	25 300	7,42	743	1 638	2 425		
5	18			23	13 800	4,04	23 000	6,74	26 450	7,75	821	1 752	2 593		
9	15			24	14 400	4,22	24 000	7,03	27 000	7,91	904	1 871	2 770		
12	12			24	14 400	4,22	24 000	7,03	27 000	7,91	904	1 871	2 770		
7	18			25	14 400	4,22	24 000	7,03	27 000	7,91	904	1 871	2 770		
9	18			27	14 400	4,22	24 000	7,03	27 000	7,91	904	1 871	2 770		
12	15			27	14 400	4,22	24 000	7,03	27 000	7,91	904	1 871	2 770		
5	24			29	14 400	4,22	24 000	7,03	27 000	7,91	904	1 871	2 770		
12	18			30	14 400	4,22	24 000	7,03	27 000	7,91	904	1 871	2 770		
15	15			30	14 400	4,22	24 000	7,03	27 000	7,91	904	1 871	2 770		
7	24			31	14 400	4,22	24 000	7,03	27 000	7,91	904	1 871	2 770		
9	24			33	14 400	4,22	24 000	7,03	27 000	7,91	904	1 871	2 770		
15	18			33	14 400	4,22	24 000	7,03	27 000	7,91	904	1 871	2 770		
18	18			36	14 400	4,22	24 000	7,03	27 000	7,91	904	1 871	2 770		
12	24			36	14 400	4,22	24 000	7,03	27 000	7,91	904	1 871	2 770		
15	24			39	14 400	4,22	24 000	7,03	27 000	7,91	904	1 871	2 770		
5	5	5		15	9 000	2,64	15 000	4,40	18 000	5,28	422	837	1 239		
5	5	7		17	10 200	2,99	17 000	4,98	20 400	5,98	481	1 013	1 500		
5	5	9		19	11 400	3,34	19 000	5,57	22 800	6,68	544	1 212	1 794		
5	7	7		19	11 400	3,34	19 000	5,57	22 800	6,68	544	1 212	1 794		
5	7	9		21	12 600	3,69	21 000	6,15	25 200	7,39	682	1 438	2 128		
7	7	7		21	12 600	3,69	21 000	6,15	25 200	7,39	682	1 438	2 128		
5	5	12		22	13 200	3,87	22 000	6,45	26 400	7,74	731	1 540	2 279		
5	9	9		23	13 800	4,04	23 000	6,74	27 600	8,09	731	1 647	2 437		
7	7	9		23	13 800	4,04	23 000	6,74	27 600	8,09	731	1 647	2 437		
5	7	12		24	14 400	4,22	24 000	7,03	29 000	8,50	837	1 758	2 603		
5	5	15		25	14 400	4,22	24 000	7,03	29 000	8,50	837	1 758	2 603		
7	9	9		25	14 400	4,22	24 000	7,03	29 000	8,50	837	1 758	2 603		
5	9	12		26	14 400	4,22	24 000	7,03	29 000	8,50	837	1 758	2 603		
7	7	12		26	14 400	4,22	24 000	7,03	29 000	8,50	837	1 758	2 603		
5	7	15		27	14 400	4,22	24 000	7,03	29 000	8,50	837	1 758	2 603		
9	9	9		27	14 400	4,22	24 000	7,03	29 000	8,50	837	1 758	2 603		
7	9	12		28	14 400	4,22	24 000	7,03	29 000	8,50	837	1 758	2 603		
5	5	18		28	14 400	4,22	24 000	7,03	29 000	8,50	837	1 758	2 603		
5	9	15		29	14 400	4,22	24 000	7,03	29 000	8,50	837	1 758	2 603		
5	12	12		29	14 400	4,22	24 000	7,03	29 000	8,50	837	1 758	2 603		
7	7	15		29	14 400	4,22	24 000	7,03	29 000	8,50	837	1 758	2 603		
5	7	18		30	14 400	4,22	24 000	7,03	29 000	8,50	837	1 758	2 603		
9	9	12		30	14 400	4,22	24 000	7,03	29 000	8,50	837	1 758	2 603		
7	9	15		31	14 400	4,22	24 000	7,03	29 000	8,50	837	1 758	2 603		
7	12	12		31	14 400	4,22	24 000	7,03	29 000	8,50	837	1 758	2 603		
5	12	15		32	14 400	4,22	24 000	7,03	29 000	8,50	837	1 758	2 603		
5	9	18		32	14 400	4,22	24 000	7,03	29 000	8,50	837	1 758	2 603		
7	7	18		32	14 400	4,22	24 000	7,03	29 000	8,50	837	1 758	2 603		
9	9	15		33	14 400	4,22	24 000	7,03	29 000	8,50	837	1 758	2 603		
9	12	12		33	14 400	4,22	24 000	7,03	29 000	8,50	837	1 758	2 603		
7	9	18		34	14 400	4,22	24 000	7,03	29 000	8,50	837	1 758	2 603		
7	12	15		34	14 400	4,22	24 000	7,03	29 000	8,50	837	1 758	2 603		
5	5	24		34	14 400	4,22	24 000	7,03	29 000	8,50	837	1 758	2 603		
5	12	18		35	14 400	4,22	24 000	7,03	29 000	8,50	837	1 758	2 603		
5	15	15		35	14 400	4,22	24 000	7,03	29 000	8,50	837	1 758	2 603		
5	7	24		36	14 400	4,22	24 000	7,03	29 000	8,50	837	1 758	2 603		
9	12	15		36	14 400	4,22	24 000	7,03	29 000	8,50	837	1 758	2 603		
12	12	12		36	14 400	4,22	24 000	7,03	29 000	8,50	837	1 758	2 603		
9	9	18		36	14 400	4,22	24 000	7,03	29 000	8,50	837	1 758	2 603		
7	12	18		37	14 400	4,22	24 000	7,03	29 000	8,50	837	1 758	2 603		
7	15	15		37	14 400	4,22	24 000	7,03	29 000	8,50	837	1 758	2 603		
5	9	24		38	14 400	4,22	24 000	7,03	29 000	8,50	837	1 758	2 603		
5	15	18		38	14 400	4,22	24 000	7,03	29 000	8,50	837	1 758	2 603		
7	7	24		38	14 400	4,22	24 000	7,03	29 000	8,50	837	1 758	2 603		
9	12	18		39	14 400	4,22	24 000	7,03	29 000	8,50	837	1 758	2 603		
9	15	15		39	14 400	4,22	24 000	7,03	29 000	8,50	837	1 758	2 603		
12	12	15		39	14 400	4,22	24 000	7,03	29 000	8,50	837	1 758	2 603		

※ Ze względu na politykę ciągłego ulepszania produktów specyfikacja, konstrukcja i funkcje mogą ulec zmianie bez wcześniejszego powiadomienia.

TABELE KOMBINACJI



Chłodzenie														
Praca	Kombinacja (kBtu/h)					Całkowita moc						Całkowita moc wejściowa (W)		
						Min		Nom.		Maks.				
	Jedn. A	Jedn. B	Jedn. C	Jedn. D	Razem	Btu/h	kW	Btu/h	kW	Btu/h	kW	Min	Nom.	Maks.
4 Jedn.	5	5	5	5	20	12 000	3,52	20 000	5,86	24 000	7,03	592	1265	1872
	5	5	5	7	22	13 200	3,87	22 000	6,45	29 000	8,50	659	1495	2212
	5	5	5	9	24	14 400	4,22	24 000	7,03	29 000	8,50	731	1758	2603
	5	5	7	7	24	14 400	4,22	24 000	7,03	29 000	8,50	731	1758	2603
	5	5	7	9	26	14 400	4,22	24 000	7,03	29 000	8,50	731	1758	2603
	5	7	7	7	26	14 400	4,22	24 000	7,03	29 000	8,50	731	1758	2603
	5	5	5	12	27	14 400	4,22	24 000	7,03	29 000	8,50	731	1758	2603
	5	5	9	9	28	14 400	4,22	24 000	7,03	29 000	8,50	731	1758	2603
	5	7	7	9	28	14 400	4,22	24 000	7,03	29 000	8,50	731	1758	2603
	7	7	7	7	28	14 400	4,22	24 000	7,03	29 000	8,50	731	1758	2603
	5	5	7	12	29	14 400	4,22	24 000	7,03	29 000	8,50	731	1758	2603
	5	5	5	15	30	14 400	4,22	24 000	7,03	29 000	8,50	731	1758	2603
	5	7	9	9	30	14 400	4,22	24 000	7,03	29 000	8,50	731	1758	2603
	7	7	7	9	30	14 400	4,22	24 000	7,03	29 000	8,50	731	1758	2603
	5	5	9	12	31	14 400	4,22	24 000	7,03	29 000	8,50	731	1758	2603
	5	7	7	12	31	14 400	4,22	24 000	7,03	29 000	8,50	731	1758	2603
	5	5	7	15	32	14 400	4,22	24 000	7,03	29 000	8,50	731	1758	2603
	7	7	9	9	32	14 400	4,22	24 000	7,03	29 000	8,50	731	1758	2603
	5	9	9	9	32	14 400	4,22	24 000	7,03	29 000	8,50	731	1758	2603
	5	5	5	18	33	14 400	4,22	24 000	7,03	29 000	8,50	731	1758	2603
	5	7	9	12	33	14 400	4,22	24 000	7,03	29 000	8,50	731	1758	2603
	7	7	7	12	33	14 400	4,22	24 000	7,03	29 000	8,50	731	1758	2603
	5	5	9	15	34	14 400	4,22	24 000	7,03	29 000	8,50	731	1758	2603
	5	5	12	12	34	14 400	4,22	24 000	7,03	29 000	8,50	731	1758	2603
	5	7	7	15	34	14 400	4,22	24 000	7,03	29 000	8,50	731	1758	2603
	7	9	9	9	34	14 400	4,22	24 000	7,03	29 000	8,50	731	1758	2603
	5	5	7	18	35	14 400	4,22	24 000	7,03	29 000	8,50	731	1758	2603
	5	9	9	12	35	14 400	4,22	24 000	7,03	29 000	8,50	731	1758	2603
	7	7	9	12	35	14 400	4,22	24 000	7,03	29 000	8,50	731	1758	2603
	5	7	9	15	36	14 400	4,22	24 000	7,03	29 000	8,50	731	1758	2603
	5	7	12	12	36	14 400	4,22	24 000	7,03	29 000	8,50	731	1758	2603
	7	7	7	15	36	14 400	4,22	24 000	7,03	29 000	8,50	731	1758	2603
	9	9	9	9	36	14 400	4,22	24 000	7,03	29 000	8,50	731	1758	2603
	5	5	9	18	37	14 400	4,22	24 000	7,03	29 000	8,50	731	1758	2603
	5	5	12	15	37	14 400	4,22	24 000	7,03	29 000	8,50	731	1758	2603
	5	7	7	18	37	14 400	4,22	24 000	7,03	29 000	8,50	731	1758	2603
	7	9	9	12	37	14 400	4,22	24 000	7,03	29 000	8,50	731	1758	2603
	5	9	9	15	38	14 400	4,22	24 000	7,03	29 000	8,50	731	1758	2603
	7	7	9	15	38	14 400	4,22	24 000	7,03	29 000	8,50	731	1758	2603
	7	7	12	12	38	14 400	4,22	24 000	7,03	29 000	8,50	731	1758	2603
5	5	5	24	39	14 400	4,22	24 000	7,03	29 000	8,50	731	1758	2603	
5	7	9	18	39	14 400	4,22	24 000	7,03	29 000	8,50	731	1758	2603	
5	7	12	15	39	14 400	4,22	24 000	7,03	29 000	8,50	731	1758	2603	
9	9	9	12	39	14 400	4,22	24 000	7,03	29 000	8,50	731	1758	2603	
7	7	7	18	39	14 400	4,22	24 000	7,03	29 000	8,50	731	1758	2603	

TABELE KOMBINACJI



MU4R25

Praca	Kombinacja (kBtu/h)				Ogrzewanie						Całkowita moc wejściowa (W)				
					Całkowita moc										
	Jedn. A	Jedn. B	Jedn. C	Jedn. D	Razem	Min		Nom.		Maks.		Min	Nom.	Maks.	
					Btu/h	kW	Btu/h	kW	Btu/h	kW	Btu/h	kW			
1 Jedn.	5				5	4 000	1,17	5 500	1,61	6 325	1,85	279	384	589	
	7				7	5 040	1,48	8 400	2,46	9 660	2,83	342	579	743	
	9				9	6 480	1,90	10 800	3,17	12 420	3,64	483	757	997	
	12				12	7 920	2,32	13 200	3,87	15 180	4,45	537	954	1 234	
	15				15	9 900	2,90	16 500	4,84	18 975	5,56	688	1 189	1 593	
	18				18	11 880	3,48	19 800	5,80	22 770	6,67	845	1 483	1 978	
	24				24	15 240	4,47	25 400	7,44	26 670	7,82	1 101	1 840	2 327	
	5	5			10	7 200	2,11	12 000	3,52	14 400	4,22	329	598	861	
	5	7			12	8 640	2,53	14 400	4,22	17 280	5,06	430	904	1 301	
	5	9			14	10 080	2,95	16 800	4,92	20 160	5,91	484	945	1 360	
2 Jedn.	7	7			14	10 080	2,95	16 800	4,92	20 160	5,91	484	945	1 360	
	7	9			16	11 520	3,38	19 200	5,63	23 040	6,75	540	1 118	1 610	
	5	12			17	12 240	3,59	20 400	5,98	24 480	7,17	598	1 319	1 899	
	9	9			18	12 960	3,80	21 600	6,33	25 920	7,60	660	1 430	2 059	
	7	12			19	13 680	4,01	22 800	6,68	27 360	8,02	725	1 543	2 221	
	5	15			20	14 400	4,22	24 000	7,03	28 800	8,44	764	1 662	2 393	
	9	12			21	15 120	4,43	25 200	7,39	29 000	8,50	793	1 749	2 518	
	7	15			22	15 840	4,64	26 400	7,74	29 000	8,50	867	1 836	2 644	
	5	18			23	16 560	4,85	27 600	8,09	29 000	8,50	945	1 977	2 850	
	9	15			24	16 560	4,85	27 600	8,09	29 000	8,50	945	1 977	2 850	
	12	12			24	16 560	4,85	27 600	8,09	29 000	8,50	945	1 977	2 850	
	7	18			25	16 560	4,85	27 600	8,09	29 000	8,50	945	1 977	2 850	
	9	18			27	16 560	4,85	27 600	8,09	29 000	8,50	945	1 977	2 850	
	12	15			27	16 560	4,85	27 600	8,09	29 000	8,50	945	1 977	2 850	
	5	24			29	16 560	4,85	27 600	8,09	29 000	8,50	945	1 977	2 850	
	12	18			30	16 560	4,85	27 600	8,09	29 000	8,50	945	1 977	2 850	
	15	15			30	16 560	4,85	27 600	8,09	29 000	8,50	945	1 977	2 850	
	7	24			31	16 560	4,85	27 600	8,09	29 000	8,50	945	1 977	2 850	
	9	24			33	16 560	4,85	27 600	8,09	29 000	8,50	945	1 977	2 850	
	15	18			33	16 560	4,85	27 600	8,09	29 000	8,50	945	1 977	2 850	
18	18			36	16 560	4,85	27 600	8,09	29 000	8,50	945	1 977	2 850		
12	24			36	16 560	4,85	27 600	8,09	29 000	8,50	945	1 977	2 850		
15	24			39	16 560	4,85	27 600	8,09	29 000	8,50	945	1 977	2 850		
5	5	5		15	10 800	3,17	18 000	5,28	21 600	6,33	497	946	1 363		
5	5	7		17	12 240	3,59	20 400	5,98	24 480	7,17	551	1 118	1 610		
5	5	9		19	13 680	4,01	22 800	6,68	27 360	8,02	725	1 419	2 044		
5	7	7		19	13 680	4,01	22 800	6,68	27 360	8,02	725	1 419	2 044		
5	7	9		21	15 120	4,43	25 200	7,39	30 240	8,86	730	1 610	2 319		
7	7	7		21	15 120	4,43	25 200	7,39	30 240	8,86	730	1 610	2 319		
5	5	12		22	15 840	4,64	26 400	7,74	31 000	9,09	798	1 697	2 444		
5	9	9		23	16 560	4,85	27 600	8,09	31 000	9,09	870	1 838	2 647		
7	7	9		23	16 560	4,85	27 600	8,09	31 000	9,09	870	1 838	2 647		
5	7	12		24	16 560	4,85	27 600	8,09	31 000	9,09	870	1 838	2 647		
5	5	15		25	16 560	4,85	27 600	8,09	31 000	9,09	870	1 838	2 647		
7	9	9		25	16 560	4,85	27 600	8,09	31 000	9,09	870	1 838	2 647		
5	9	12		26	16 560	4,85	27 600	8,09	31 000	9,09	870	1 838	2 647		
7	7	12		26	16 560	4,85	27 600	8,09	31 000	9,09	870	1 838	2 647		
5	7	15		27	16 560	4,85	27 600	8,09	31 000	9,09	870	1 838	2 647		
9	9	9		27	16 560	4,85	27 600	8,09	31 000	9,09	870	1 838	2 647		
7	9	12		28	16 560	4,85	27 600	8,09	31 000	9,09	870	1 838	2 647		
5	5	18		28	16 560	4,85	27 600	8,09	31 000	9,09	870	1 838	2 647		
5	9	15		29	16 560	4,85	27 600	8,09	31 000	9,09	870	1 838	2 647		
5	12	12		29	16 560	4,85	27 600	8,09	31 000	9,09	870	1 838	2 647		
7	7	15		29	16 560	4,85	27 600	8,09	31 000	9,09	870	1 838	2 647		
5	7	18		30	16 560	4,85	27 600	8,09	31 000	9,09	870	1 838	2 647		
9	9	12		30	16 560	4,85	27 600	8,09	31 000	9,09	870	1 838	2 647		
7	9	15		31	16 560	4,85	27 600	8,09	31 000	9,09	870	1 838	2 647		
5	12	12		31	16 560	4,85	27 600	8,09	31 000	9,09	870	1 838	2 647		
5	12	15		32	16 560	4,85	27 600	8,09	31 000	9,09	870	1 838	2 647		
5	9	18		32	16 560	4,85	27 600	8,09	31 000	9,09	870	1 838	2 647		
7	7	18		32	16 560	4,85	27 600	8,09	31 000	9,09	870	1 838	2 647		
9	9	15		33	16 560	4,85	27 600	8,09	31 000	9,09	870	1 838	2 647		
9	12	12		33	16 560	4,85	27 600	8,09	31 000	9,09	870	1 838	2 647		
7	9	18		34	16 560	4,85	27 600	8,09	31 000	9,09	870	1 838	2 647		
7	12	15		34	16 560	4,85	27 600	8,09	31 000	9,09	870	1 838	2 647		
5	5	24		34	16 560	4,85	27 600	8,09	31 000	9,09	870	1 838	2 647		
5	12	18		35	16 560	4,85	27 600	8,09	31 000	9,09	870	1 838	2 647		
5	15	15		35	16 560	4,85	27 600	8,09	31 000	9,09	870	1 838	2 647		
5	7	24		36	16 560	4,85	27 600	8,09	31 000	9,09	870	1 838	2 647		
9	12	15		36	16 560	4,85	27 600	8,09	31 000	9,09	870	1 838	2 647		
12	12	12		36	16 560	4,85	27 600	8,09	31 000	9,09	870	1 838	2 647		
9	9	18		36	16 560	4,85	27 600	8,09	31 000	9,09	870	1 838	2 647		
7	12	18		37	16 560	4,85	27 600	8,09	31 000	9,09	870	1 838	2 647		
7	15	15		37	16 560	4,85	27 600	8,09	31 000	9,09	870	1 838	2 647		
5	9	24		38	16 560	4,85	27 600	8,09	31 000	9,09	870	1 838	2 647		
5	15	18		38	16 560	4,85	27 600	8,09	31 000	9,09	870	1 838	2 647		
7	7	24		38	16 560	4,85	27 600	8,09	31 000	9,09	870	1 838	2 647		
9	12	18		39	16 560	4,85	27 600	8,09	31 000	9,09	870	1 838	2 647		
9	15	15		39	16 560	4,85	27 600	8,09	31 000	9,09	870	1 838	2 647		
12	12	15		39	16 560	4,85	27 600	8,09	31 000	9,09	870	1 838	2 647		

※ Ze względu na politykę ciągłego ulepszania produktów specyfikacja, konstrukcja i funkcje mogą ulec zmianie bez wcześniejszego powiadomienia.

TABELE KOMBINACJI



Ogrzewanie														
Praca	Kombinacja (kBtu/h)					Całkowita moc						Całkowita moc wejściowa (W)		
						Min		Nom.		Maks.				
	Jedn. A	Jedn. B	Jedn. C	Jedn. D	Razem	Btu/h	kW	Btu/h	kW	Btu/h	kW	Min	Nom.	Maks.
4 Jedn.	5	5	5	5	20	14 400	4,22	24 000	7,03	28800	8,44	700	1418	2041
	5	5	5	7	22	15 840	4,64	26 400	7,74	31000	9,09	795	1625	2339
	5	5	5	9	24	16 560	4,85	27 600	8,09	31000	9,09	832	1838	2647
	5	5	7	7	24	16 560	4,85	27 600	8,09	31000	9,09	832	1838	2647
	5	5	7	9	26	16 560	4,85	27 600	8,09	31000	9,09	832	1838	2647
	5	7	7	7	26	16 560	4,85	27 600	8,09	31000	9,09	832	1838	2647
	5	5	5	12	27	16 560	4,85	27 600	8,09	31000	9,09	832	1838	2647
	5	5	9	9	28	16 560	4,85	27 600	8,09	31000	9,09	832	1838	2647
	5	7	7	9	28	16 560	4,85	27 600	8,09	31000	9,09	832	1838	2647
	7	7	7	7	28	16 560	4,85	27 600	8,09	31000	9,09	832	1838	2647
	5	5	7	12	29	16 560	4,85	27 600	8,09	31000	9,09	832	1838	2647
	5	5	5	15	30	16 560	4,85	27 600	8,09	31000	9,09	832	1838	2647
	5	7	9	9	30	16 560	4,85	27 600	8,09	31000	9,09	832	1838	2647
	7	7	7	9	30	16 560	4,85	27 600	8,09	31000	9,09	832	1838	2647
	5	5	9	12	31	16 560	4,85	27 600	8,09	31000	9,09	832	1838	2647
	5	7	7	12	31	16 560	4,85	27 600	8,09	31000	9,09	832	1838	2647
	5	5	7	15	32	16 560	4,85	27 600	8,09	31000	9,09	832	1838	2647
	7	7	9	9	32	16 560	4,85	27 600	8,09	31000	9,09	832	1838	2647
	5	9	9	9	32	16 560	4,85	27 600	8,09	31000	9,09	832	1838	2647
	5	5	5	18	33	16 560	4,85	27 600	8,09	31000	9,09	832	1838	2647
	5	7	9	12	33	16 560	4,85	27 600	8,09	31000	9,09	832	1838	2647
	7	7	7	12	33	16 560	4,85	27 600	8,09	31000	9,09	832	1838	2647
	5	5	9	15	34	16 560	4,85	27 600	8,09	31000	9,09	832	1838	2647
	5	5	12	12	34	16 560	4,85	27 600	8,09	31000	9,09	832	1838	2647
	5	7	7	15	34	16 560	4,85	27 600	8,09	31000	9,09	832	1838	2647
	7	9	9	9	34	16 560	4,85	27 600	8,09	31000	9,09	832	1838	2647
	5	5	7	18	35	16 560	4,85	27 600	8,09	31000	9,09	832	1838	2647
	5	9	9	12	35	16 560	4,85	27 600	8,09	31000	9,09	832	1838	2647
	7	7	9	12	35	16 560	4,85	27 600	8,09	31000	9,09	832	1838	2647
	5	7	9	15	36	16 560	4,85	27 600	8,09	31000	9,09	832	1838	2647
	5	7	12	12	36	16 560	4,85	27 600	8,09	31000	9,09	832	1838	2647
	7	7	7	15	36	16 560	4,85	27 600	8,09	31000	9,09	832	1838	2647
	9	9	9	9	36	16 560	4,85	27 600	8,09	31000	9,09	832	1838	2647
	5	5	9	18	37	16 560	4,85	27 600	8,09	31000	9,09	832	1838	2647
	5	5	12	15	37	16 560	4,85	27 600	8,09	31000	9,09	832	1838	2647
	5	7	7	18	37	16 560	4,85	27 600	8,09	31000	9,09	832	1838	2647
	7	9	9	12	37	16 560	4,85	27 600	8,09	31000	9,09	832	1838	2647
	5	9	9	15	38	16 560	4,85	27 600	8,09	31000	9,09	832	1838	2647
	7	7	9	15	38	16 560	4,85	27 600	8,09	31000	9,09	832	1838	2647
	7	7	12	12	38	16 560	4,85	27 600	8,09	31000	9,09	832	1838	2647
5	5	5	24	39	16 560	4,85	27 600	8,09	31000	9,09	832	1838	2647	
5	7	9	18	39	16 560	4,85	27 600	8,09	31000	9,09	832	1838	2647	
5	7	12	15	39	16 560	4,85	27 600	8,09	31000	9,09	832	1838	2647	
9	9	9	12	39	16 560	4,85	27 600	8,09	31000	9,09	832	1838	2647	
7	7	7	18	39	16 560	4,85	27 600	8,09	31000	9,09	832	1838	2647	

TABELE KOMBINACJI



MU4R27

Chłodzenie														
Praca	Kombinacja (kBtu/h)					Całkowita moc						Całkowita moc wejściowa (W)		
						Min		Nom.		Maks.				
	Jedn. A	Jedn. B	Jedn. C	Jedn. D	Razem	Btu/h	kW	Btu/h	kW	Btu/h	kW	Min	Nom.	Maks.
1 Jedn.	5				5	4 500	1,32	5 000	1,47	6 000	1,76	416	418	612
	7				7	4 800	1,41	7 000	2,05	8 400	2,46	416	494	663
	9				9	5 400	1,58	9 000	2,64	10 800	3,17	416	617	861
	12				12	7 200	2,11	12 000	3,52	14 400	4,22	494	846	1 153
	15				15	8 520	2,50	14 200	4,16	17 040	4,99	592	1 029	1 395
	18				18	10 800	3,17	18 000	5,28	21 600	6,33	769	1 328	1 804
	24				24	14 400	4,22	24 000	7,03	25 500	7,47	1 029	1 815	2 536
	5	5			10	6 000	1,76	10 000	2,93	12 000	3,52	378	623	853
	5	7			12	7 200	2,11	12 000	3,52	14 400	4,22	444	761	1 038
	5	9			14	8 400	2,46	14 000	4,10	16 800	4,92	533	903	1 228
	7	7			14	8 400	2,46	14 000	4,10	16 800	4,92	533	903	1 228
	7	9			16	9 600	2,81	16 000	4,69	19 200	5,63	601	1 047	1 423
	5	12			17	10 200	2,99	17 000	4,98	20 400	5,98	646	1 121	1 537
	9	9			18	10 800	3,17	18 000	5,28	21 600	6,33	692	1 195	1 623
	7	12			19	11 400	3,34	19 000	5,57	22 800	6,68	715	1 270	1 740
5	15			20	12 000	3,52	20 000	5,86	24 000	7,03	761	1 347	1 829	
9	12			21	12 600	3,69	21 000	6,15	25 200	7,39	808	1 423	2 012	
7	15			22	13 200	3,87	22 000	6,45	26 400	7,74	855	1 475	2 154	
5	18			23	13 800	4,04	23 000	6,74	27 600	8,09	879	1 554	2 351	
9	15			24	14 400	4,22	24 000	7,03	28 800	8,44	927	1 633	2 505	
12	12			24	14 400	4,22	24 000	7,03	28 800	8,44	927	1 633	2 505	
7	18			25	15 000	4,40	25 000	7,33	30 000	8,79	975	1 755	2 721	
9	18			27	16 200	4,75	27 000	7,91	31 050	9,10	1 047	2 011	2 891	
12	15			27	16 200	4,75	27 000	7,91	31 050	9,10	1 047	2 011	2 891	
5	24			29	16 200	4,75	27 000	7,91	31 050	9,10	1 047	2 011	2 891	
12	18			30	16 200	4,75	27 000	7,91	31 050	9,10	1 047	2 011	2 891	
15	15			30	16 200	4,75	27 000	7,91	31 050	9,10	1 047	2 011	2 891	
7	24			31	16 200	4,75	27 000	7,91	31 050	9,10	1 047	2 011	2 891	
9	24			33	16 200	4,75	27 000	7,91	31 050	9,10	1 047	2 011	2 891	
15	18			33	16 200	4,75	27 000	7,91	31 050	9,10	1 047	2 011	2 891	
18	18			36	16 200	4,75	27 000	7,91	31 050	9,10	1 047	2 011	2 891	
12	24			36	16 200	4,75	27 000	7,91	31 050	9,10	1 047	2 011	2 891	
15	24			39	16 200	4,75	27 000	7,91	31 050	9,10	1 047	2 011	2 891	
5	5	5		15	9 000	2,64	15 000	4,40	18 000	5,28	522	916	1 258	
5	5	7		17	10 200	2,99	17 000	4,98	20 400	5,98	607	1 054	1 445	
5	5	9		19	11 400	3,34	19 000	5,57	22 800	6,68	672	1 194	1 636	
5	7	7		19	11 400	3,34	19 000	5,57	22 800	6,68	672	1 194	1 636	
5	7	9		21	12 600	3,69	21 000	6,15	25 200	7,39	760	1 338	1 891	
7	7	7		21	12 600	3,69	21 000	6,15	25 200	7,39	760	1 338	1 891	
5	5	12		22	13 200	3,87	22 000	6,45	26 400	7,74	804	1 387	2 025	
5	9	9		23	13 800	4,04	23 000	6,74	27 600	8,09	826	1 461	2 219	
7	7	9		23	13 800	4,04	23 000	6,74	27 600	8,09	826	1 461	2 219	
5	7	12		24	14 400	4,22	24 000	7,03	28 800	8,44	871	1 535	2 379	
5	5	15		25	15 000	4,40	25 000	7,33	30 000	8,79	916	1 650	2 605	
7	9	9		25	15 000	4,40	25 000	7,33	30 000	8,79	916	1 650	2 605	
5	9	12		26	15 600	4,57	26 000	7,62	31 200	9,14	962	1 767	2 784	
7	7	12		26	15 600	4,57	26 000	7,62	31 200	9,14	962	1 767	2 784	
5	7	15		27	16 200	4,75	27 000	7,91	31 050	9,10	984	1 890	2 784	
9	9	9		27	16 200	4,75	27 000	7,91	31 050	9,10	984	1 890	2 784	
7	9	12		28	16 200	4,75	27 000	7,91	31 050	9,10	984	1 890	2 784	
5	5	18		28	16 200	4,75	27 000	7,91	31 050	9,10	984	1 890	2 784	
5	9	15		29	16 200	4,75	27 000	7,91	31 050	9,10	984	1 890	2 784	
5	12	12		29	16 200	4,75	27 000	7,91	31 050	9,10	984	1 890	2 784	
7	7	15		29	16 200	4,75	27 000	7,91	31 050	9,10	984	1 890	2 784	
5	7	18		30	16 200	4,75	27 000	7,91	31 050	9,10	984	1 890	2 784	
9	9	12		30	16 200	4,75	27 000	7,91	31 050	9,10	984	1 890	2 784	
7	9	15		31	16 200	4,75	27 000	7,91	31 050	9,10	984	1 890	2 784	
7	12	12		31	16 200	4,75	27 000	7,91	31 050	9,10	984	1 890	2 784	
5	12	15		32	16 200	4,75	27 000	7,91	31 050	9,10	984	1 890	2 784	
5	9	18		32	16 200	4,75	27 000	7,91	31 050	9,10	984	1 890	2 784	
7	7	18		32	16 200	4,75	27 000	7,91	31 050	9,10	984	1 890	2 784	
9	9	15		33	16 200	4,75	27 000	7,91	31 050	9,10	984	1 890	2 784	
9	12	12		33	16 200	4,75	27 000	7,91	31 050	9,10	984	1 890	2 784	
7	9	18		34	16 200	4,75	27 000	7,91	31 050	9,10	984	1 890	2 784	
7	12	15		34	16 200	4,75	27 000	7,91	31 050	9,10	984	1 890	2 784	
5	5	24		34	16 200	4,75	27 000	7,91	31 050	9,10	984	1 890	2 784	
5	12	18		35	16 200	4,75	27 000	7,91	31 050	9,10	984	1 890	2 784	
5	15	15		35	16 200	4,75	27 000	7,91	31 050	9,10	984	1 890	2 784	
5	7	24		36	16 200	4,75	27 000	7,91	31 050	9,10	984	1 890	2 784	
9	12	15		36	16 200	4,75	27 000	7,91	31 050	9,10	984	1 890	2 784	
12	12	12		36	16 200	4,75	27 000	7,91	31 050	9,10	984	1 890	2 784	
9	9	18		36	16 200	4,75	27 000	7,91	31 050	9,10	984	1 890	2 784	
7	12	18		37	16 200	4,75	27 000	7,91	31 050	9,10	984	1 890	2 784	
7	15	15		37	16 200	4,75	27 000	7,91	31 050	9,10	984	1 890	2 784	
5	9	24		38	16 200	4,75	27 000	7,91	31 050	9,10	984	1 890	2 784	
5	15	18		38	16 200	4,75	27 000	7,91	31 050	9,10	984	1 890	2 784	
7	7	24		38	16 200	4,75	27 000	7,91	31 050	9,10	984	1 890	2 784	
9	12	18		39	16 200	4,75	27 000	7,91	31 050	9,10	984	1 890	2 784	
9	15	15		39	16 200	4,75	27 000	7,91	31 050	9,10	984	1 890	2 784	
12	12	15		39	16 200	4,75	27 000	7,91	31 050	9,10	984	1 890	2 784	
7	9	24		40	16 200	4,75	27 000	7,91	31 050	9,10	984	1 890	2 784	
7	15	18		40	16 200	4,75	27 000	7,91	31 050	9,10	984	1 890	2 784	
5	12	24		41	16 200	4,75	27 000	7,91	31 050	9,10	984	1 890	2 784	
5	18	18		41	16 200	4,75	27 000	7,91	31 050	9,10	984	1 890	2 784	

※ Ze względu na politykę ciągłego ulepszania produktów specyfikacja, konstrukcja i funkcje mogą ulec zmianie bez wcześniejszego powiadomienia.

TABELE KOMBINACJI



Praca	Chłodzenie													
	Kombinacja (kBtu/h)					Całkowita moc						Całkowita moc wejściowa (W)		
						Min		Nom.		Maks.				
Jedn. A	Jedn. B	Jedn. C	Jedn. D	Razem	Btu/h	kW	Btu/h	kW	Btu/h	kW	Min	Nom.	Maks.	
4 Jedn.	5	5	5	5	20	12 000	3,52	20 000	5,86	24 000	7,03	680	1 202	1 633
	5	5	5	7	22	13 200	3,87	22 000	6,45	26 400	7,74	764	1 317	1 923
	5	5	5	9	24	14 400	4,22	24 000	7,03	28 800	8,44	827	1 458	2 215
	5	5	7	7	24	14 400	4,22	24 000	7,03	28 800	8,44	827	1 458	2 215
	5	5	7	9	26	15 600	4,57	26 000	7,62	31 200	9,14	913	1 679	2 520
	5	7	7	7	26	15 600	4,57	26 000	7,62	31 200	9,14	913	1 679	2 520
	5	5	5	12	27	16 200	4,75	27 000	7,91	32 400	9,50	935	1 795	2 706
	5	5	9	9	28	16 200	4,75	27 000	7,91	32 400	9,50	935	1 795	2 706
	5	7	7	9	28	16 200	4,75	27 000	7,91	32 400	9,50	935	1 795	2 706
	7	7	7	7	28	16 200	4,75	27 000	7,91	32 400	9,50	935	1 795	2 706
	5	5	7	12	29	16 200	4,75	27 000	7,91	32 400	9,50	935	1 795	2 706
	5	5	5	15	30	16 200	4,75	27 000	7,91	32 400	9,50	935	1 795	2 706
	5	7	9	9	30	16 200	4,75	27 000	7,91	32 400	9,50	935	1 795	2 706
	7	7	7	9	30	16 200	4,75	27 000	7,91	32 400	9,50	935	1 795	2 706
	5	5	9	12	31	16 200	4,75	27 000	7,91	32 400	9,50	935	1 795	2 706
	5	7	7	12	31	16 200	4,75	27 000	7,91	32 400	9,50	935	1 795	2 706
	5	5	7	15	32	16 200	4,75	27 000	7,91	32 400	9,50	935	1 795	2 706
	7	7	9	9	32	16 200	4,75	27 000	7,91	32 400	9,50	935	1 795	2 706
	5	9	9	9	32	16 200	4,75	27 000	7,91	32 400	9,50	935	1 795	2 706
	5	5	5	18	33	16 200	4,75	27 000	7,91	32 400	9,50	935	1 795	2 706
	5	7	9	12	33	16 200	4,75	27 000	7,91	32 400	9,50	935	1 795	2 706
	7	7	7	12	33	16 200	4,75	27 000	7,91	32 400	9,50	935	1 795	2 706
	5	5	9	15	34	16 200	4,75	27 000	7,91	32 400	9,50	935	1 795	2 706
	5	5	12	12	34	16 200	4,75	27 000	7,91	32 400	9,50	935	1 795	2 706
	5	7	7	15	34	16 200	4,75	27 000	7,91	32 400	9,50	935	1 795	2 706
	7	9	9	9	34	16 200	4,75	27 000	7,91	32 400	9,50	935	1 795	2 706
	5	5	7	18	35	16 200	4,75	27 000	7,91	32 400	9,50	935	1 795	2 706
	5	9	9	12	35	16 200	4,75	27 000	7,91	32 400	9,50	935	1 795	2 706
	7	7	9	12	35	16 200	4,75	27 000	7,91	32 400	9,50	935	1 795	2 706
	5	7	9	15	36	16 200	4,75	27 000	7,91	32 400	9,50	935	1 795	2 706
	5	7	12	12	36	16 200	4,75	27 000	7,91	32 400	9,50	935	1 795	2 706
	7	7	7	15	36	16 200	4,75	27 000	7,91	32 400	9,50	935	1 795	2 706
	9	9	9	9	36	16 200	4,75	27 000	7,91	32 400	9,50	935	1 795	2 706
	5	5	9	18	37	16 200	4,75	27 000	7,91	32 400	9,50	935	1 795	2 706
	5	5	12	15	37	16 200	4,75	27 000	7,91	32 400	9,50	935	1 795	2 706
	5	7	7	18	37	16 200	4,75	27 000	7,91	32 400	9,50	935	1 795	2 706
	7	9	9	12	37	16 200	4,75	27 000	7,91	32 400	9,50	935	1 795	2 706
	5	9	9	15	38	16 200	4,75	27 000	7,91	32 400	9,50	935	1 795	2 706
	7	7	9	15	38	16 200	4,75	27 000	7,91	32 400	9,50	935	1 795	2 706
	7	7	12	12	38	16 200	4,75	27 000	7,91	32 400	9,50	935	1 795	2 706
	5	5	5	24	39	16 200	4,75	27 000	7,91	32 400	9,50	935	1 795	2 706
5	7	9	18	39	16 200	4,75	27 000	7,91	32 400	9,50	935	1 795	2 706	
5	7	12	15	39	16 200	4,75	27 000	7,91	32 400	9,50	935	1 795	2 706	
9	9	9	12	39	16 200	4,75	27 000	7,91	32 400	9,50	935	1 795	2 706	
7	7	7	18	39	16 200	4,75	27 000	7,91	32 400	9,50	935	1 795	2 706	
7	9	9	15	40	16 200	4,75	27 000	7,91	32 400	9,50	935	1 795	2 706	
7	9	12	12	40	16 200	4,75	27 000	7,91	32 400	9,50	935	1 795	2 706	
5	5	7	24	41	16 200	4,75	27 000	7,91	32 400	9,50	935	1 795	2 706	
5	9	12	15	41	16 200	4,75	27 000	7,91	32 400	9,50	935	1 795	2 706	
5	12	12	12	41	16 200	4,75	27 000	7,91	32 400	9,50	935	1 795	2 706	
7	7	12	15	41	16 200	4,75	27 000	7,91	32 400	9,50	935	1 795	2 706	
7	7	9	18	41	16 200	4,75	27 000	7,91	32 400	9,50	935	1 795	2 706	

TABELE KOMBINACJI



MU4R27

Praca	Kombinacja (kBtu/h)					Ogrzewanie						Całkowita moc wejściowa (W)			
						Całkowita moc									
	Jedn. A	Jedn. B	Jedn. C	Jedn. D	Razem	Min		Nom.		Maks.		Min	Nom.	Maks.	
					Btu/h	kW	Btu/h	kW	Btu/h	kW	Btu/h	kW			
1 Jedn.	5				5	5 000	1,47	5 500	1,61	6 325	1,85	610	610	714	
	7				7	5 400	1,58	8 400	2,46	9 660	2,83	610	636	825	
	9				9	6 480	1,90	10 800	3,17	12 420	3,64	610	826	1 077	
	12				12	7 920	2,32	13 200	3,87	15 180	4,45	583	1 021	1 338	
	15				15	9 900	2,90	16 500	4,84	18 975	5,56	744	1 279	1 744	
	18				18	11 880	3,48	19 800	5,80	22 770	6,67	909	1 577	2 133	
	24				24	15 240	4,47	25 400	7,44	26 670	7,82	1 192	2 077	2 538	
	5	5			10	7 200	2,11	12 000	3,52	14 400	4,22	451	773	1 081	
	5	7			12	8 640	2,53	14 400	4,22	17 280	5,06	541	940	1 337	
	5	9			14	10 080	2,95	16 800	4,92	20 160	5,91	656	1 112	1 571	
	7	7			14	10 080	2,95	16 800	4,92	20 160	5,91	656	1 112	1 571	
	7	9			16	11 520	3,38	19 200	5,63	23 040	6,75	749	1 289	1 844	
	5	12			17	12 240	3,59	20 400	5,98	24 480	7,17	796	1 392	1 968	
	9	9			18	12 960	3,80	21 600	6,33	25 920	7,60	844	1 471	2 094	
	7	12			19	13 680	4,01	22 800	6,68	27 360	8,02	892	1 577	2 222	
5	15			20	14 400	4,22	24 000	7,03	28 800	8,44	940	1 657	2 352		
9	12			21	15 120	4,43	25 200	7,39	30 240	8,86	989	1 766	2 568		
7	15			22	15 840	4,64	26 400	7,74	31 680	9,28	1 038	1 848	2 811		
5	18			23	16 560	4,85	27 600	8,09	33 120	9,71	1 112	1 960	3 127		
9	15			24	17 280	5,06	28 800	8,44	34 100	9,99	1 100	2 045	3 384		
12	12			24	17 280	5,06	28 800	8,44	34 100	9,99	1 100	2 045	3 384		
7	18			25	18 000	5,28	30 000	8,79	34 100	9,99	1 147	2 194	3 384		
9	18			27	18 600	5,45	31 000	9,09	34 100	9,99	1 194	2 157	3 384		
12	15			27	18 600	5,45	31 000	9,09	34 100	9,99	1 194	2 157	3 384		
5	24			29	18 600	5,45	31 000	9,09	34 100	9,99	1 194	2 157	3 384		
12	18			30	18 600	5,45	31 000	9,09	34 100	9,99	1 194	2 157	3 384		
15	15			30	18 600	5,45	31 000	9,09	34 100	9,99	1 194	2 157	3 384		
7	24			31	18 600	5,45	31 000	9,09	34 100	9,99	1 194	2 157	3 384		
9	24			33	18 600	5,45	31 000	9,09	34 100	9,99	1 194	2 157	3 384		
15	18			33	18 600	5,45	31 000	9,09	34 100	9,99	1 194	2 157	3 384		
18	18			36	18 600	5,45	31 000	9,09	34 100	9,99	1 194	2 157	3 384		
12	24			36	18 600	5,45	31 000	9,09	34 100	9,99	1 194	2 157	3 384		
15	24			39	18 600	5,45	31 000	9,09	34 100	9,99	1 194	2 157	3 384		
5	5	5		15	10 800	3,17	18 000	5,28	21 600	6,33	660	1 140	1 590		
5	5	7		17	12 240	3,59	20 400	5,98	24 480	7,17	748	1 309	1 850		
5	5	9		19	13 680	4,01	22 800	6,68	27 360	8,02	838	1 482	2 089		
5	7	7		19	13 680	4,01	22 800	6,68	27 360	8,02	838	1 482	2 089		
5	7	9		21	15 120	4,43	25 200	7,39	30 240	8,86	930	1 660	2 414		
7	7	7		21	15 120	4,43	25 200	7,39	30 240	8,86	930	1 660	2 414		
5	5	12		22	15 840	4,64	26 400	7,74	31 680	9,28	976	1 738	2 590		
5	9	9		23	16 560	4,85	27 600	8,09	33 120	9,71	1 046	1 842	2 767		
7	7	9		23	16 560	4,85	27 600	8,09	33 120	9,71	1 046	1 842	2 767		
5	7	12		24	17 280	5,06	28 800	8,44	34 560	10,13	1 093	1 922	2 951		
5	5	15		25	18 000	5,28	30 000	8,79	34 720	10,18	1 140	2 063	2 998		
7	9	9		25	18 000	5,28	30 000	8,79	34 720	10,18	1 140	2 063	2 998		
5	9	12		26	18 720	5,49	31 200	9,14	34 720	10,18	1 188	2 177	2 998		
7	7	12		26	18 720	5,49	31 200	9,14	34 720	10,18	1 188	2 177	2 998		
5	7	15		27	18 600	5,45	31 000	9,09	34 720	10,18	1 188	2 177	2 998		
9	9	9		27	18 600	5,45	31 000	9,09	34 720	10,18	1 188	2 177	2 998		
7	9	12		28	18 600	5,45	31 000	9,09	34 720	10,18	1 188	2 177	2 998		
5	5	18		28	18 600	5,45	31 000	9,09	34 720	10,18	1 188	2 177	2 998		
5	9	15		29	18 600	5,45	31 000	9,09	34 720	10,18	1 188	2 177	2 998		
5	12	12		29	18 600	5,45	31 000	9,09	34 720	10,18	1 188	2 177	2 998		
7	7	15		29	18 600	5,45	31 000	9,09	34 720	10,18	1 188	2 177	2 998		
5	7	18		30	18 600	5,45	31 000	9,09	34 720	10,18	1 188	2 177	2 998		
9	9	12		30	18 600	5,45	31 000	9,09	34 720	10,18	1 188	2 177	2 998		
7	9	15		31	18 600	5,45	31 000	9,09	34 720	10,18	1 188	2 177	2 998		
7	12	12		31	18 600	5,45	31 000	9,09	34 720	10,18	1 188	2 177	2 998		
5	12	15		32	18 600	5,45	31 000	9,09	34 720	10,18	1 188	2 177	2 998		
5	9	18		32	18 600	5,45	31 000	9,09	34 720	10,18	1 188	2 177	2 998		
7	7	18		32	18 600	5,45	31 000	9,09	34 720	10,18	1 188	2 177	2 998		
9	9	15		33	18 600	5,45	31 000	9,09	34 720	10,18	1 188	2 177	2 998		
9	12	12		33	18 600	5,45	31 000	9,09	34 720	10,18	1 188	2 177	2 998		
7	9	18		34	18 600	5,45	31 000	9,09	34 720	10,18	1 188	2 177	2 998		
7	12	15		34	18 600	5,45	31 000	9,09	34 720	10,18	1 188	2 177	2 998		
5	5	24		34	18 600	5,45	31 000	9,09	34 720	10,18	1 188	2 177	2 998		
5	12	18		35	18 600	5,45	31 000	9,09	34 720	10,18	1 188	2 177	2 998		
5	15	15		35	18 600	5,45	31 000	9,09	34 720	10,18	1 188	2 177	2 998		
5	7	24		36	18 600	5,45	31 000	9,09	34 720	10,18	1 188	2 177	2 998		
9	12	15		36	18 600	5,45	31 000	9,09	34 720	10,18	1 188	2 177	2 998		
12	12	12		36	18 600	5,45	31 000	9,09	34 720	10,18	1 188	2 177	2 998		
9	9	18		36	18 600	5,45	31 000	9,09	34 720	10,18	1 188	2 177	2 998		
7	12	18		37	18 600	5,45	31 000	9,09	34 720	10,18	1 188	2 177	2 998		
7	15	15		37	18 600	5,45	31 000	9,09	34 720	10,18	1 188	2 177	2 998		
5	9	24		38	18 600	5,45	31 000	9,09	34 720	10,18	1 188	2 177	2 998		
5	15	18		38	18 600	5,45	31 000	9,09	34 720	10,18	1 188	2 177	2 998		
7	7	24		38	18 600	5,45	31 000	9,09	34 720	10,18	1 188	2 177	2 998		
9	12	18		39	18 600	5,45	31 000	9,09	34 720	10,18	1 188	2 177	2 998		
9	15	15		39	18 600	5,45	31 000	9,09	34 720	10,18	1 188	2 177	2 998		
12	12	15		39	18 600	5,45	31 000	9,09	34 720	10,18	1 188	2 177	2 998		
7	9	24		40	18 600	5,45	31 000	9,09	34 720	10,18	1 188	2 177	2 998		
7	15	18		40	18 600	5,45	31 000	9,09	34 720	10,18	1 188	2 177	2 998		
5	12	24		41	18 600	5,45	31 000	9,09	34 720	10,18	1 188	2 177	2 998		
5	18	18		41	18 600	5,45	31 000	9,09	34 720	10,18	1 188	2 177	2 998		

※ Ze względu na politykę ciągłego ulepszania produktów specyfikacja, konstrukcja i funkcje mogą ulec zmianie bez wcześniejszego powiadomienia.

TABELE KOMBINACJI



Praca	Ogrzewanie													
	Kombinacja (kBtu/h)					Całkowita moc						Całkowita moc wejściowa (W)		
						Min		Nom.		Maks.				
Jedn. A	Jedn. B	Jedn. C	Jedn. D	Razem	Btu/h	kW	Btu/h	kW	Btu/h	kW	Min	Nom.	Maks.	
4 Jedn.	5	5	5	5	20	14 400	4,22	24 000	7,03	28 800	8,44	840	1 480	2 100
	5	5	5	7	22	15 840	4,64	26 400	7,74	31 680	9,28	927	1 651	2 470
	5	5	5	9	24	17 280	5,06	28 800	8,44	34 560	10,13	1 038	1 826	2 861
	5	5	7	7	24	17 280	5,06	28 800	8,44	34 560	10,13	1 038	1 826	2 861
	5	5	7	9	26	18 000	5,28	30 000	8,79	36 000	10,55	1 083	1 960	3 125
	5	7	7	7	26	18 000	5,28	30 000	8,79	36 000	10,55	1 083	1 960	3 125
	5	5	5	12	27	18 600	5,45	31 000	9,09	36 000	10,55	1 128	2 068	3 125
	5	5	9	9	28	18 600	5,45	31 000	9,09	36 000	10,55	1 128	2 068	3 125
	5	7	7	9	28	18 600	5,45	31 000	9,09	36 000	10,55	1 128	2 068	3 125
	7	7	7	7	28	18 600	5,45	31 000	9,09	36 000	10,55	1 128	2 068	3 125
	5	5	7	12	29	18 600	5,45	31 000	9,09	36 000	10,55	1 128	2 068	3 125
	5	5	5	15	30	18 600	5,45	31 000	9,09	36 000	10,55	1 128	2 068	3 125
	5	7	9	9	30	18 600	5,45	31 000	9,09	36 000	10,55	1 128	2 068	3 125
	7	7	7	9	30	18 600	5,45	31 000	9,09	36 000	10,55	1 128	2 068	3 125
	5	5	9	12	31	18 600	5,45	31 000	9,09	36 000	10,55	1 128	2 068	3 125
	5	7	7	12	31	18 600	5,45	31 000	9,09	36 000	10,55	1 128	2 068	3 125
	5	5	7	15	32	18 600	5,45	31 000	9,09	36 000	10,55	1 128	2 068	3 125
	7	7	9	9	32	18 600	5,45	31 000	9,09	36 000	10,55	1 128	2 068	3 125
	5	9	9	9	32	18 600	5,45	31 000	9,09	36 000	10,55	1 128	2 068	3 125
	5	5	5	18	33	18 600	5,45	31 000	9,09	36 000	10,55	1 128	2 068	3 125
	5	7	9	12	33	18 600	5,45	31 000	9,09	36 000	10,55	1 128	2 068	3 125
	7	7	7	12	33	18 600	5,45	31 000	9,09	36 000	10,55	1 128	2 068	3 125
	5	5	9	15	34	18 600	5,45	31 000	9,09	36 000	10,55	1 128	2 068	3 125
	5	5	12	12	34	18 600	5,45	31 000	9,09	36 000	10,55	1 128	2 068	3 125
	5	7	7	15	34	18 600	5,45	31 000	9,09	36 000	10,55	1 128	2 068	3 125
	7	9	9	9	34	18 600	5,45	31 000	9,09	36 000	10,55	1 128	2 068	3 125
	5	5	7	18	35	18 600	5,45	31 000	9,09	36 000	10,55	1 128	2 068	3 125
	5	9	9	12	35	18 600	5,45	31 000	9,09	36 000	10,55	1 128	2 068	3 125
	7	7	9	12	35	18 600	5,45	31 000	9,09	36 000	10,55	1 128	2 068	3 125
	5	7	9	15	36	18 600	5,45	31 000	9,09	36 000	10,55	1 128	2 068	3 125
	5	7	12	12	36	18 600	5,45	31 000	9,09	36 000	10,55	1 128	2 068	3 125
	7	7	7	15	36	18 600	5,45	31 000	9,09	36 000	10,55	1 128	2 068	3 125
	9	9	9	9	36	18 600	5,45	31 000	9,09	36 000	10,55	1 128	2 068	3 125
	5	5	9	18	37	18 600	5,45	31 000	9,09	36 000	10,55	1 128	2 068	3 125
	5	5	12	15	37	18 600	5,45	31 000	9,09	36 000	10,55	1 128	2 068	3 125
	5	7	7	18	37	18 600	5,45	31 000	9,09	36 000	10,55	1 128	2 068	3 125
	7	9	9	12	37	18 600	5,45	31 000	9,09	36 000	10,55	1 128	2 068	3 125
	5	9	9	15	38	18 600	5,45	31 000	9,09	36 000	10,55	1 128	2 068	3 125
	7	7	9	15	38	18 600	5,45	31 000	9,09	36 000	10,55	1 128	2 068	3 125
	7	7	12	12	38	18 600	5,45	31 000	9,09	36 000	10,55	1 128	2 068	3 125
	5	5	5	24	39	18 600	5,45	31 000	9,09	36 000	10,55	1 128	2 068	3 125
5	7	9	18	39	18 600	5,45	31 000	9,09	36 000	10,55	1 128	2 068	3 125	
5	7	12	15	39	18 600	5,45	31 000	9,09	36 000	10,55	1 128	2 068	3 125	
9	9	9	12	39	18 600	5,45	31 000	9,09	36 000	10,55	1 128	2 068	3 125	
7	7	7	18	39	18 600	5,45	31 000	9,09	36 000	10,55	1 128	2 068	3 125	
7	9	9	15	40	18 600	5,45	31 000	9,09	36 000	10,55	1 128	2 068	3 125	
7	9	12	12	40	18 600	5,45	31 000	9,09	36 000	10,55	1 128	2 068	3 125	
5	5	7	24	41	18 600	5,45	31 000	9,09	36 000	10,55	1 128	2 068	3 125	
5	9	12	15	41	18 600	5,45	31 000	9,09	36 000	10,55	1 128	2 068	3 125	
5	12	12	12	41	18 600	5,45	31 000	9,09	36 000	10,55	1 128	2 068	3 125	
7	7	12	15	41	18 600	5,45	31 000	9,09	36 000	10,55	1 128	2 068	3 125	
7	7	9	18	41	18 600	5,45	31 000	9,09	36 000	10,55	1 128	2 068	3 125	

TABELE KOMBINACJI



MU5R30

Praca	Kombinacja (kBtu/h)						Chłodzenie						Całkowita moc wejściowa (W)		
							Całkowita moc								
	Jedn. A	Jedn. B	Jedn. C	Jedn. D	Jedn. E	Razem	Min		Nom.		Maks.		Min	Nom.	Maks.
Btu/h							kW	Btu/h	kW	Btu/h	kW				
1 Jedn.	5					5	4 500	1,32	5 000	1,47	6 000	1,76	416	418	629
	7					7	4 800	1,41	7 000	2,05	8 400	2,46	416	494	681
	9					9	5 400	1,58	9 000	2,64	10 800	3,17	416	617	884
	12					12	7 200	2,11	12 000	3,52	14 400	4,22	494	846	1 184
	15					15	8 520	2,50	14 200	4,16	17 040	4,99	592	1 029	1 432
	18					18	10 800	3,17	18 000	5,28	21 600	6,33	769	1 328	1 852
	24					24	14 400	4,22	24 000	7,03	25 500	7,47	1 029	1 815	2 604
	5	5				10	6 000	1,76	10 000	2,93	12 000	3,52	378	623	876
	5	7				12	7 200	2,11	12 000	3,52	14 400	4,22	444	761	1 066
	5	9				14	8 400	2,46	14 000	4,10	16 800	4,92	533	903	1 261
2 Jedn.	7	7				14	8 400	2,46	14 000	4,10	16 800	4,92	533	903	1 261
	7	9				16	9 600	2,81	16 000	4,69	19 200	5,63	601	1 047	1 461
	5	12				17	10 200	2,99	17 000	4,98	20 400	5,98	646	1 121	1 578
	9	9				18	10 800	3,17	18 000	5,28	21 600	6,33	692	1 195	1 667
	7	12				19	11 400	3,34	19 000	5,57	22 800	6,68	715	1 270	1 787
	5	15				20	12 000	3,52	20 000	5,86	24 000	7,03	761	1 347	1 878
	9	12				21	12 600	3,69	21 000	6,15	25 200	7,39	808	1 423	2 066
	7	15				22	13 200	3,87	22 000	6,45	26 400	7,74	855	1 475	2 211
	5	18				23	13 800	4,04	23 000	6,74	27 600	8,09	879	1 554	2 414
	9	15				24	14 400	4,22	24 000	7,03	28 800	8,44	927	1 633	2 572
3 Jedn.	12	12				24	14 400	4,22	24 000	7,03	28 800	8,44	927	1 633	2 572
	7	18				25	15 000	4,40	25 000	7,33	30 000	8,79	975	1 755	2 794
	9	18				27	16 200	4,75	27 000	7,91	32 400	9,50	1 047	2 011	3 213
	12	15				27	16 200	4,75	27 000	7,91	32 400	9,50	1 047	2 011	3 213
	5	24				29	17 400	5,10	29 000	8,50	33 000	9,67	1 145	2 284	3 341
	12	18				30	18 000	5,28	30 000	8,79	33 000	9,67	1 195	2 429	3 341
	15	15				30	18 000	5,28	30 000	8,79	33 000	9,67	1 195	2 429	3 341
	7	24				31	18 000	5,28	30 000	8,79	33 000	9,67	1 195	2 429	3 341
	9	24				33	18 000	5,28	30 000	8,79	33 000	9,67	1 195	2 429	3 341
	15	18				33	18 000	5,28	30 000	8,79	33 000	9,67	1 195	2 429	3 341
4 Jedn.	18	18				36	18 000	5,28	30 000	8,79	33 000	9,67	1 195	2 429	3 341
	12	24				36	18 000	5,28	30 000	8,79	33 000	9,67	1 195	2 429	3 341
	15	24				39	18 000	5,28	30 000	8,79	33 000	9,67	1 195	2 429	3 341
	18	24				42	18 000	5,28	30 000	8,79	33 000	9,67	1 195	2 429	3 341
	24	24				48	18 000	5,28	30 000	8,79	33 000	9,67	1 195	2 429	3 341
	5	5	5			15	9 000	2,64	15 000	4,40	18 000	5,28	522	916	1 292
	5	5	7			17	10 200	2,99	17 000	4,98	20 400	5,98	607	1 054	1 483
	5	5	9			19	11 400	3,34	19 000	5,57	22 800	6,68	672	1 194	1 680
	5	7	7			19	11 400	3,34	19 000	5,57	22 800	6,68	672	1 194	1 680
	5	7	9			21	12 600	3,69	21 000	6,15	25 200	7,39	760	1 338	1 942
5 Jedn.	5	5	12			21	12 600	3,69	21 000	6,15	25 200	7,39	760	1 338	1 942
	5	5	9			22	13 200	3,87	22 000	6,45	26 400	7,74	804	1 387	2 079
	5	9	9			23	13 800	4,04	23 000	6,74	27 600	8,09	826	1 461	2 278
	7	7	9			23	13 800	4,04	23 000	6,74	27 600	8,09	826	1 461	2 278
	5	7	12			24	14 400	4,22	24 000	7,03	28 800	8,44	871	1 535	2 442
	5	5	15			25	15 000	4,40	25 000	7,33	30 000	8,79	916	1 650	2 674
	7	9	9			25	15 000	4,40	25 000	7,33	30 000	8,79	916	1 650	2 674
	5	9	12			26	15 600	4,57	26 000	7,62	31 200	9,14	962	1 767	2 859
	7	7	12			26	15 600	4,57	26 000	7,62	31 200	9,14	962	1 767	2 859
	5	7	15			27	16 200	4,75	27 000	7,91	32 400	9,50	984	1 890	3 120
6 Jedn.	9	9	9			27	16 200	4,75	27 000	7,91	32 400	9,50	984	1 890	3 120
	7	9	12			28	16 800	4,92	28 000	8,21	33 600	9,85	1 030	2 028	3 327
	5	5	18			28	16 800	4,92	28 000	8,21	33 600	9,85	1 030	2 028	3 327
	5	9	15			29	17 400	5,10	29 000	8,50	33 600	9,85	1 077	2 173	3 327
	5	12	12			29	17 400	5,10	29 000	8,50	33 600	9,85	1 077	2 173	3 327
	7	7	15			29	17 400	5,10	29 000	8,50	33 600	9,85	1 077	2 173	3 327
	5	7	18			30	18 000	5,28	30 000	8,79	33 600	9,85	1 123	2 326	3 327
	9	9	12			30	18 000	5,28	30 000	8,79	33 600	9,85	1 123	2 326	3 327
	7	9	15			31	18 000	5,28	30 000	8,79	33 600	9,85	1 123	2 326	3 327
	7	12	12			31	18 000	5,28	30 000	8,79	33 600	9,85	1 123	2 326	3 327
7 Jedn.	5	12	15			32	18 000	5,28	30 000	8,79	33 600	9,85	1 123	2 326	3 327
	5	9	18			32	18 000	5,28	30 000	8,79	33 600	9,85	1 123	2 326	3 327
	7	7	18			32	18 000	5,28	30 000	8,79	33 600	9,85	1 123	2 326	3 327
	9	9	15			33	18 000	5,28	30 000	8,79	33 600	9,85	1 123	2 326	3 327
	9	12	12			33	18 000	5,28	30 000	8,79	33 600	9,85	1 123	2 326	3 327
	7	9	18			34	18 000	5,28	30 000	8,79	33 600	9,85	1 123	2 326	3 327
	7	12	15			34	18 000	5,28	30 000	8,79	33 600	9,85	1 123	2 326	3 327
	5	5	24			34	18 000	5,28	30 000	8,79	33 600	9,85	1 123	2 326	3 327
	5	12	18			35	18 000	5,28	30 000	8,79	33 600	9,85	1 123	2 326	3 327
	5	15	15			35	18 000	5,28	30 000	8,79	33 600	9,85	1 123	2 326	3 327
8 Jedn.	5	7	24			36	18 000	5,28	30 000	8,79	33 600	9,85	1 123	2 326	3 327
	9	12	15			36	18 000	5,28	30 000	8,79	33 600	9,85	1 123	2 326	3 327
	12	12	12			36	18 000	5,28	30 000	8,79	33 600	9,85	1 123	2 326	3 327
	9	9	18			36	18 000	5,28	30 000	8,79	33 600	9,85	1 123	2 326	3 327
	7	12	18			37	18 000	5,28	30 000	8,79	33 600	9,85	1 123	2 326	3 327
	7	15	15			37	18 000	5,28	30 000	8,79	33 600	9,85	1 123	2 326	3 327
	5	9	24			38	18 000	5,28	30 000	8,79	33 600	9,85	1 123	2 326	3 327
	5	15	18			38	18 000	5,28	30 000	8,79	33 600	9,85	1 123	2 326	3 327
	7	7	24			38	18 000	5,28	30 000	8,79	33 600	9,85	1 123	2 326	3 327
	9	12	18			39	18 000	5,28	30 000	8,79	33 600	9,85	1 123	2 326	3 327
9 Jedn.	9	15	15			39	18 000	5,28	30 000	8,79	33 600	9,85	1 123	2 326	3 327
	12	12	15			39	18 000	5,28	30 000	8,79	33 600	9,85	1 123	2 326	3 327
	7	9	24			40	18 000	5,28	30 000	8,79	33 600	9,85	1 123	2 326	3 327
	7	15	18			40	18 000	5,28	30 000	8,79	33 600	9,85	1 123	2 326	3 327
	5	12	24			41	18 000	5,28	30 000	8,79	33 600	9,85	1 123	2 326	3 327
	5	18	18			41	18 000	5,28	30 000	8,79	33 600	9,85	1 123	2 326	3 327
	12	12	18			42	18 000	5,28	30 000	8,79	33 600	9,85	1 123	2 326	3 327
	9	9	24			42	18 000	5,28	30 000	8,79	33 600	9,85	1 123	2 326	3 327
	9	15	18			42	18 000	5,28	30 000	8,79	33 600	9,85	1 123	2 326	3 327
	12	15	15			42	18 000	5,28	30 000	8,79	33 600	9,85	1 123	2 326	3 327

※ Ze względu na politykę ciągłego ulepszania produktów specyfikacja, konstrukcja i funkcje mogą ulec zmianie bez wcześniejszego powiadomienia.

TABELE KOMBINACJI



Praca	Chłodzenie														
	Kombinacja (kBtu/h)					Całkowita moc						Całkowita moc wejściowa (W)			
						Min		Nom.		Maks.					
Jedn. A	Jedn. B	Jedn. C	Jedn. D	Jedn. E	Razem	Btu/h	kW	Btu/h	kW	Btu/h	kW	Min	Nom.	Maks.	
3 Jedn.	7	18	18			43	18 000	5,28	30 000	8,79	33 600	9,85	1 123	2 326	3 327
	7	12	24			43	18 000	5,28	30 000	8,79	33 600	9,85	1 123	2 326	3 327
	5	15	24			44	18 000	5,28	30 000	8,79	33 600	9,85	1 123	2 326	3 327
	9	18	18			45	18 000	5,28	30 000	8,79	33 600	9,85	1 123	2 326	3 327
	9	12	24			45	18 000	5,28	30 000	8,79	33 600	9,85	1 123	2 326	3 327
	12	15	18			45	18 000	5,28	30 000	8,79	33 600	9,85	1 123	2 326	3 327
	15	15	15			45	18 000	5,28	30 000	8,79	33 600	9,85	1 123	2 326	3 327
	7	15	24			46	18 000	5,28	30 000	8,79	33 600	9,85	1 123	2 326	3 327
	5	18	24			47	18 000	5,28	30 000	8,79	33 600	9,85	1 123	2 326	3 327
	9	15	24			48	18 000	5,28	30 000	8,79	33 600	9,85	1 123	2 326	3 327
	12	18	18			48	18 000	5,28	30 000	8,79	33 600	9,85	1 123	2 326	3 327
	12	12	24			48	18 000	5,28	30 000	8,79	33 600	9,85	1 123	2 326	3 327
	15	15	18			48	18 000	5,28	30 000	8,79	33 600	9,85	1 123	2 326	3 327
	5	5	5	5		20	12 000	3,52	20 000	5,86	24 000	7,03	680	1 202	1 677
	5	5	5	7		22	13 200	3,87	22 000	6,45	26 400	7,74	764	1 317	1 975
5	5	5	9		24	14 400	4,22	24 000	7,03	28 800	8,44	827	1 458	2 274	
5	5	7	7		24	14 400	4,22	24 000	7,03	28 800	8,44	827	1 458	2 274	
5	5	7	9		26	15 600	4,57	26 000	7,62	31 200	9,14	913	1 679	2 588	
5	5	7	7		26	15 600	4,57	26 000	7,62	31 200	9,14	913	1 679	2 588	
5	5	5	12		27	16 200	4,75	27 000	7,91	32 400	9,50	935	1 795	2 778	
5	5	5	9		28	16 800	4,92	28 000	8,21	33 600	9,85	979	1 903	2 927	
5	5	7	9		28	16 800	4,92	28 000	8,21	33 600	9,85	979	1 903	2 927	
7	7	7	7		28	16 800	4,92	28 000	8,21	33 600	9,85	979	1 903	2 927	
5	5	7	12		29	17 400	5,10	29 000	8,50	34 800	10,20	1 023	2 015	3 133	
5	5	5	15		30	18 000	5,28	30 000	8,79	36 000	10,55	1 067	2 131	3 349	
5	7	9	9		30	18 000	5,28	30 000	8,79	36 000	10,55	1 067	2 131	3 349	
7	7	7	9		30	18 000	5,28	30 000	8,79	36 000	10,55	1 067	2 131	3 349	
5	5	9	12		31	18 000	5,28	30 000	8,79	36 000	10,55	1 067	2 131	3 349	
5	5	7	12		31	18 000	5,28	30 000	8,79	36 000	10,55	1 067	2 131	3 349	
5	5	7	15		32	18 000	5,28	30 000	8,79	36 000	10,55	1 067	2 131	3 349	
7	7	9	9		32	18 000	5,28	30 000	8,79	36 000	10,55	1 067	2 131	3 349	
5	9	9	9		32	18 000	5,28	30 000	8,79	36 000	10,55	1 067	2 131	3 349	
5	5	5	18		33	18 000	5,28	30 000	8,79	36 000	10,55	1 067	2 131	3 349	
5	7	9	12		33	18 000	5,28	30 000	8,79	36 000	10,55	1 067	2 131	3 349	
7	7	7	12		33	18 000	5,28	30 000	8,79	36 000	10,55	1 067	2 131	3 349	
5	5	9	15		34	18 000	5,28	30 000	8,79	36 000	10,55	1 067	2 131	3 349	
5	5	12	12		34	18 000	5,28	30 000	8,79	36 000	10,55	1 067	2 131	3 349	
5	7	7	15		34	18 000	5,28	30 000	8,79	36 000	10,55	1 067	2 131	3 349	
7	9	9	9		34	18 000	5,28	30 000	8,79	36 000	10,55	1 067	2 131	3 349	
5	5	7	18		35	18 000	5,28	30 000	8,79	36 000	10,55	1 067	2 131	3 349	
5	9	9	12		35	18 000	5,28	30 000	8,79	36 000	10,55	1 067	2 131	3 349	
7	7	9	12		35	18 000	5,28	30 000	8,79	36 000	10,55	1 067	2 131	3 349	
5	7	9	15		36	18 000	5,28	30 000	8,79	36 000	10,55	1 067	2 131	3 349	
5	7	12	12		36	18 000	5,28	30 000	8,79	36 000	10,55	1 067	2 131	3 349	
7	7	7	15		36	18 000	5,28	30 000	8,79	36 000	10,55	1 067	2 131	3 349	
9	9	9	9		36	18 000	5,28	30 000	8,79	36 000	10,55	1 067	2 131	3 349	
5	5	9	18		37	18 000	5,28	30 000	8,79	36 000	10,55	1 067	2 131	3 349	
5	5	12	15		37	18 000	5,28	30 000	8,79	36 000	10,55	1 067	2 131	3 349	
5	7	7	18		37	18 000	5,28	30 000	8,79	36 000	10,55	1 067	2 131	3 349	
7	9	9	12		37	18 000	5,28	30 000	8,79	36 000	10,55	1 067	2 131	3 349	
5	9	9	15		38	18 000	5,28	30 000	8,79	36 000	10,55	1 067	2 131	3 349	
7	7	9	15		38	18 000	5,28	30 000	8,79	36 000	10,55	1 067	2 131	3 349	
7	7	12	12		38	18 000	5,28	30 000	8,79	36 000	10,55	1 067	2 131	3 349	
5	5	5	24		39	18 000	5,28	30 000	8,79	36 000	10,55	1 067	2 131	3 349	
5	7	9	18		39	18 000	5,28	30 000	8,79	36 000	10,55	1 067	2 131	3 349	
5	7	12	15		39	18 000	5,28	30 000	8,79	36 000	10,55	1 067	2 131	3 349	
9	9	9	12		39	18 000	5,28	30 000	8,79	36 000	10,55	1 067	2 131	3 349	
7	7	7	18		39	18 000	5,28	30 000	8,79	36 000	10,55	1 067	2 131	3 349	
5	5	12	18		40	18 000	5,28	30 000	8,79	36 000	10,55	1 067	2 131	3 349	
7	9	9	15		40	18 000	5,28	30 000	8,79	36 000	10,55	1 067	2 131	3 349	
7	9	12	12		40	18 000	5,28	30 000	8,79	36 000	10,55	1 067	2 131	3 349	
5	5	7	24		41	18 000	5,28	30 000	8,79	36 000	10,55	1 067	2 131	3 349	
5	9	12	15		41	18 000	5,28	30 000	8,79	36 000	10,55	1 067	2 131	3 349	
5	12	12	12		41	18 000	5,28	30 000	8,79	36 000	10,55	1 067	2 131	3 349	
7	7	12	15		41	18 000	5,28	30 000	8,79	36 000	10,55	1 067	2 131	3 349	
7	7	9	18		41	18 000	5,28	30 000	8,79	36 000	10,55	1 067	2 131	3 349	
5	7	15	15		42	18 000	5,28	30 000	8,79	36 000	10,55	1 067	2 131	3 349	
9	9	9	15		42	18 000	5,28	30 000	8,79	36 000	10,55	1 067	2 131	3 349	
9	9	12	12		42	18 000	5,28	30 000	8,79	36 000	10,55	1 067	2 131	3 349	
7	9	12	15		43	18 000	5,28	30 000	8,79	36 000	10,55	1 067	2 131	3 349	
7	12	12	12		43	18 000	5,28	30 000	8,79	36 000	10,55	1 067	2 131	3 349	
7	9	9	18		43	18 000	5,28	30 000	8,79	36 000	10,55	1 067	2 131	3 349	
5	9	15	15		44	18 000	5,28	30 000	8,79	36 000	10,55	1 067	2 131	3 349	
7	7	12	18		44	18 000	5,28	30 000	8,79	36 000	10,55	1 067	2 131	3 349	
7	7	15	15		44	18 000	5,28	30 000	8,79	36 000	10,55	1 067	2 131	3 349	
5	7	18	15		45	18 000	5,28	30 000	8,79	36 000	10,55	1 067	2 131	3 349	
9	9	12	15		45	18 000	5,28	30 000	8,79	36 000	10,55	1 067	2 131	3 349	
9	12	12	12		45	18 000	5,28	30 000	8,79	36 000	10,55	1 067	2 131	3 349	
9	9	9	18		45	18 000	5,28	30 000	8,79	36 000	10,55	1 067	2 131	3 349	
7	7	7	24		45	18 000	5,28	30 000	8,79	36 000	10,55	1 067	2 131	3 349	
7	9	12	18		46	18 000	5,28	30 000	8,79	36 000	10,55	1 067	2 131	3 349	
7	9	15	15		46	18 000	5,28	30 000	8,79	36 000	10,55	1 067	2 131	3 349	
7	12	12	15		46	18 000	5,28	30 000	8,79	36 000	10,55	1 067	2 131	3 349	
5	12	12	18		47	18 000	5,28	30 000	8,79	36 000	10,55	1 067	2 131	3 349	
7	7	9	24		47	18 000	5,28	30 000	8,79	36 000	10,55	1 067	2 131	3 349	
7	7	15	18		47	18 000	5,28	30 000	8,79	36 000	10,55	1 067	2 131	3 349	
5	9	15	18		47	18 000	5,28	30 000	8,79	36 000	10,55	1 067	2 131	3 349	
5	12	15	15		47	18 000	5,28	30 000	8,79	36 000	10,55	1 067	2 131	3 349	
9	9	15	15		48	18 000	5,28	30 000	8,79	36 000	10,55	1 067	2 131	3 349	
12	12	12	12		48	18 000	5,28	30 000	8,79	36 000	10,55	1 067	2 131	3 349	
9	9	12	18</												

TABELE KOMBINACJI



MU5R30

Praca	Chłodzenie														
	Kombinacja (kBtu/h)					Całkowita moc						Całkowita moc wejściowa (W)			
	Jedn. A	Jedn. B	Jedn. C	Jedn. D	Jedn. E	Razem	Min		Nom.		Maks.		Min	Nom.	Maks.
Btu/h							kW	Btu/h	kW	Btu/h	kW				
5 Jedn.	5	5	5	5	5	25	15 000	4,40	25 000	7,33	30 000	8,79	841	1 517	2 300
	5	5	5	5	7	27	16 200	4,75	27 000	7,91	32 400	9,50	906	1 701	2 645
	5	5	5	5	9	29	17 400	5,10	29 000	8,50	34 800	10,20	993	1 897	3 026
	5	5	5	5	7	29	17 400	5,10	29 000	8,50	34 800	10,20	993	1 897	3 026
	5	5	5	7	9	31	18 000	5,28	30 000	8,79	36 000	10,55	1 037	2 000	3 260
	5	5	7	7	7	31	18 000	5,28	30 000	8,79	36 000	10,55	1 037	2 000	3 260
	5	5	5	5	12	32	18 000	5,28	30 000	8,79	36 000	10,55	1 037	2 000	3 260
	5	5	5	5	9	33	18 000	5,28	30 000	8,79	36 000	10,55	1 037	2 000	3 260
	5	5	7	7	9	33	18 000	5,28	30 000	8,79	36 000	10,55	1 037	2 000	3 260
	5	7	7	7	7	33	18 000	5,28	30 000	8,79	36 000	10,55	1 037	2 000	3 260
	5	5	5	5	12	34	18 000	5,28	30 000	8,79	36 000	10,55	1 037	2 000	3 260
	5	5	5	5	15	35	18 000	5,28	30 000	8,79	36 000	10,55	1 037	2 000	3 260
	5	5	7	9	9	35	18 000	5,28	30 000	8,79	36 000	10,55	1 037	2 000	3 260
	5	7	7	7	7	35	18 000	5,28	30 000	8,79	36 000	10,55	1 037	2 000	3 260
	5	5	5	9	12	36	18 000	5,28	30 000	8,79	36 000	10,55	1 037	2 000	3 260
	5	5	7	7	12	36	18 000	5,28	30 000	8,79	36 000	10,55	1 037	2 000	3 260
	5	5	5	7	15	37	18 000	5,28	30 000	8,79	36 000	10,55	1 037	2 000	3 260
	5	5	9	9	9	37	18 000	5,28	30 000	8,79	36 000	10,55	1 037	2 000	3 260
	5	7	7	9	9	37	18 000	5,28	30 000	8,79	36 000	10,55	1 037	2 000	3 260
	5	7	7	7	9	37	18 000	5,28	30 000	8,79	36 000	10,55	1 037	2 000	3 260
	5	5	5	5	18	38	18 000	5,28	30 000	8,79	36 000	10,55	1 037	2 000	3 260
	5	7	7	7	12	38	18 000	5,28	30 000	8,79	36 000	10,55	1 037	2 000	3 260
	5	5	5	9	15	39	18 000	5,28	30 000	8,79	36 000	10,55	1 037	2 000	3 260
	5	5	5	12	12	39	18 000	5,28	30 000	8,79	36 000	10,55	1 037	2 000	3 260
	5	5	7	7	15	39	18 000	5,28	30 000	8,79	36 000	10,55	1 037	2 000	3 260
	5	7	7	9	9	39	18 000	5,28	30 000	8,79	36 000	10,55	1 037	2 000	3 260
	5	5	7	9	9	39	18 000	5,28	30 000	8,79	36 000	10,55	1 037	2 000	3 260
	5	5	5	7	18	40	18 000	5,28	30 000	8,79	36 000	10,55	1 037	2 000	3 260
	5	5	9	9	12	40	18 000	5,28	30 000	8,79	36 000	10,55	1 037	2 000	3 260
	5	7	7	7	12	40	18 000	5,28	30 000	8,79	36 000	10,55	1 037	2 000	3 260
	5	5	7	9	15	41	18 000	5,28	30 000	8,79	36 000	10,55	1 037	2 000	3 260
	5	5	7	7	15	41	18 000	5,28	30 000	8,79	36 000	10,55	1 037	2 000	3 260
	5	9	9	9	9	41	18 000	5,28	30 000	8,79	36 000	10,55	1 037	2 000	3 260
	5	7	7	9	9	41	18 000	5,28	30 000	8,79	36 000	10,55	1 037	2 000	3 260
	5	5	5	9	18	42	18 000	5,28	30 000	8,79	36 000	10,55	1 037	2 000	3 260
	5	5	5	12	15	42	18 000	5,28	30 000	8,79	36 000	10,55	1 037	2 000	3 260
	5	5	7	7	18	42	18 000	5,28	30 000	8,79	36 000	10,55	1 037	2 000	3 260
	5	7	9	9	12	42	18 000	5,28	30 000	8,79	36 000	10,55	1 037	2 000	3 260
	5	5	9	9	15	43	18 000	5,28	30 000	8,79	36 000	10,55	1 037	2 000	3 260
	5	5	7	9	15	43	18 000	5,28	30 000	8,79	36 000	10,55	1 037	2 000	3 260
	5	7	7	12	12	43	18 000	5,28	30 000	8,79	36 000	10,55	1 037	2 000	3 260
	5	7	7	7	15	43	18 000	5,28	30 000	8,79	36 000	10,55	1 037	2 000	3 260
	5	7	9	9	9	43	18 000	5,28	30 000	8,79	36 000	10,55	1 037	2 000	3 260
	5	5	7	12	15	44	18 000	5,28	30 000	8,79	36 000	10,55	1 037	2 000	3 260
	5	5	5	5	24	44	18 000	5,28	30 000	8,79	36 000	10,55	1 037	2 000	3 260
	5	7	7	7	18	44	18 000	5,28	30 000	8,79	36 000	10,55	1 037	2 000	3 260
	5	9	9	9	12	44	18 000	5,28	30 000	8,79	36 000	10,55	1 037	2 000	3 260
	5	7	9	9	12	44	18 000	5,28	30 000	8,79	36 000	10,55	1 037	2 000	3 260
	5	5	5	12	18	45	18 000	5,28	30 000	8,79	36 000	10,55	1 037	2 000	3 260
	5	5	5	15	15	45	18 000	5,28	30 000	8,79	36 000	10,55	1 037	2 000	3 260
5	7	9	9	15	45	18 000	5,28	30 000	8,79	36 000	10,55	1 037	2 000	3 260	
5	7	9	12	12	45	18 000	5,28	30 000	8,79	36 000	10,55	1 037	2 000	3 260	
5	7	7	9	15	45	18 000	5,28	30 000	8,79	36 000	10,55	1 037	2 000	3 260	
5	7	7	12	12	45	18 000	5,28	30 000	8,79	36 000	10,55	1 037	2 000	3 260	
5	9	9	9	9	45	18 000	5,28	30 000	8,79	36 000	10,55	1 037	2 000	3 260	
5	5	5	7	24	46	18 000	5,28	30 000	8,79	36 000	10,55	1 037	2 000	3 260	
5	5	9	9	18	46	18 000	5,28	30 000	8,79	36 000	10,55	1 037	2 000	3 260	
5	5	5	9	12	46	18 000	5,28	30 000	8,79	36 000	10,55	1 037	2 000	3 260	
5	5	5	12	12	46	18 000	5,28	30 000	8,79	36 000	10,55	1 037	2 000	3 260	
5	7	7	9	18	46	18 000	5,28	30 000	8,79	36 000	10,55	1 037	2 000	3 260	
5	7	7	12	15	46	18 000	5,28	30 000	8,79	36 000	10,55	1 037	2 000	3 260	
5	7	9	9	12	46	18 000	5,28	30 000	8,79	36 000	10,55	1 037	2 000	3 260	
5	5	7	15	15	47	18 000	5,28	30 000	8,79	36 000	10,55	1 037	2 000	3 260	
5	9	9	9	15	47	18 000	5,28	30 000	8,79	36 000	10,55	1 037	2 000	3 260	
5	7	9	9	15	47	18 000	5,28	30 000	8,79	36 000	10,55	1 037	2 000	3 260	
5	7	9	12	12	47	18 000	5,28	30 000	8,79	36 000	10,55	1 037	2 000	3 260	
5	5	5	9	24	48	18 000	5,28	30 000	8,79	36 000	10,55	1 037	2 000	3 260	
5	5	5	18	15	48	18 000	5,28	30 000	8,79	36 000	10,55	1 037	2 000	3 260	
5	5	7	7	24	48	18 000	5,28	30 000	8,79	36 000	10,55	1 037	2 000	3 260	
5	7	9	9	18	48	18 000	5,28	30 000	8,79	36 000	10,55	1 037	2 000	3 260	
5	7	9	12	15	48	18 000	5,28	30 000	8,79	36 000	10,55	1 037	2 000	3 260	
5	7	12	12	12	48	18 000	5,28	30 000	8,79	36 000	10,55	1 037	2 000	3 260	
5	7	7	12	15	48	18 000	5,28	30 000	8,79	36 000	10,55	1 037	2 000	3 260	
5	9	9	9	12	48	18 000	5,28	30 000	8,79	36 000	10,55	1 037	2 000	3 260	
5	7	7	9	18	48	18 000	5,28	30 000	8,79	36 000	10,55	1 037	2 000	3 260	

※ Ze względu na politykę ciągłego ulepszania produktów specyfikacja, konstrukcja i funkcje mogą ulec zmianie bez wcześniejszego powiadomienia.

TABELE KOMBINACJI



Praca	Ogrzewanie															
	Kombinacja (kBtu/h)						Całkowita moc						Całkowita moc wejściowa (W)			
							Min		Nom.		Maks.					
Jedn. A	Jedn. B	Jedn. C	Jedn. D	Jedn. E	Razem	Btu/h	kW	Btu/h	kW	Btu/h	kW	Min	Nom.	Maks.		
1 Jedn.	5					5	5 000	1,47	5 500	1,61	6 325	1,85	610	610	714	
	7					7	5 500	1,61	8 400	2,46	9 660	2,83	610	636	825	
	9					9	6 480	1,90	10 800	3,17	12 420	3,64	610	826	1 077	
	12					12	7 920	2,32	13 200	3,87	15 180	4,45	583	1 021	1 338	
	15					15	9 900	2,90	16 500	4,84	18 975	5,56	744	1 279	1 744	
	18					18	11 880	3,48	19 800	5,80	22 770	6,67	909	1 577	2 133	
	24					24	15 240	4,47	25 400	7,44	26 670	7,82	1 192	2 077	2 538	
	5	5				10	7 200	2,11	12 000	3,52	14 400	4,22	451	773	1 081	
	5	7				12	8 640	2,53	14 400	4,22	17 280	5,06	541	940	1 337	
	5	9				14	10 080	2,95	16 800	4,92	20 160	5,91	656	1 112	1 571	
2 Jedn.	7	7				14	10 080	2,95	16 800	4,92	20 160	5,91	656	1 112	1 571	
	7	9				16	11 520	3,38	19 200	5,63	23 040	6,75	749	1 289	1 844	
	5	12				17	12 240	3,59	20 400	5,98	24 480	7,17	796	1 392	1 968	
	9	9				18	12 960	3,80	21 600	6,33	25 920	7,60	844	1 471	2 094	
	7	12				19	13 680	4,01	22 800	6,68	27 360	8,02	892	1 577	2 222	
	5	15				20	14 400	4,22	24 000	7,03	28 800	8,44	940	1 657	2 352	
	9	12				21	15 120	4,43	25 200	7,39	30 240	8,86	989	1 766	2 568	
	7	15				22	15 840	4,64	26 400	7,74	31 680	9,28	1 038	1 848	2 811	
	5	18				23	16 560	4,85	27 600	8,09	33 120	9,71	1 112	1 960	3 127	
	9	15				24	17 280	5,06	28 800	8,44	34 560	10,13	1 162	2 045	3 473	
	12	12				24	17 280	5,06	28 800	8,44	34 560	10,13	1 162	2 045	3 473	
	7	18				25	18 000	5,28	30 000	8,79	34 560	10,13	1 213	2 194	3 473	
	9	18				27	19 440	5,70	32 400	9,50	34 560	10,13	1 315	2 579	3 473	
	12	15				27	19 440	5,70	32 400	9,50	34 560	10,13	1 315	2 579	3 473	
	5	24				29	20 700	6,07	34 500	10,11	34 560	10,13	1 418	3 020	3 473	
	12	18				30	20 700	6,07	34 500	10,11	34 560	10,13	1 418	3 020	3 473	
	15	15				30	20 700	6,07	34 500	10,11	34 560	10,13	1 418	3 020	3 473	
	7	24				31	20 700	6,07	34 500	10,11	34 560	10,13	1 418	3 020	3 473	
	9	24				33	20 700	6,07	34 500	10,11	34 560	10,13	1 418	3 020	3 473	
	15	18				33	20 700	6,07	34 500	10,11	34 560	10,13	1 418	3 020	3 473	
	18	18				36	20 700	6,07	34 500	10,11	34 560	10,13	1 418	3 020	3 473	
	12	24				36	20 700	6,07	34 500	10,11	34 560	10,13	1 418	3 020	3 473	
	15	24				39	20 700	6,07	34 500	10,11	34 560	10,13	1 418	3 020	3 473	
	18	24				42	20 700	6,07	34 500	10,11	34 560	10,13	1 418	3 020	3 473	
	24	24				48	20 700	6,07	34 500	10,11	34 560	10,13	1 418	3 020	3 473	
	3 Jedn.	5	5	5			15	10 800	3,17	18 000	5,28	21 600	6,33	660	1 140	1 590
		5	5	7			17	12 240	3,59	20 400	5,98	24 480	7,17	748	1 309	1 850
		5	5	9			19	13 680	4,01	22 800	6,68	27 360	8,02	838	1 482	2 089
		5	7	7			19	13 680	4,01	22 800	6,68	27 360	8,02	838	1 482	2 089
		5	7	9			21	15 120	4,43	25 200	7,39	30 240	8,86	930	1 660	2 414
7		7	7			21	15 120	4,43	25 200	7,39	30 240	8,86	930	1 660	2 414	
5		5	12			22	15 840	4,64	26 400	7,74	31 680	9,28	976	1 738	2 590	
5		9	9			23	16 560	4,85	27 600	8,09	33 120	9,71	1 046	1 842	2 767	
7		7	9			23	16 560	4,85	27 600	8,09	33 120	9,71	1 046	1 842	2 767	
5		7	12			24	17 280	5,06	28 800	8,44	34 560	10,13	1 093	1 922	2 951	
5		5	15			25	18 000	5,28	30 000	8,79	36 000	10,55	1 140	2 063	3 192	
7		9	9			25	18 000	5,28	30 000	8,79	36 000	10,55	1 140	2 063	3 192	
5		9	12			26	18 720	5,49	31 200	9,14	37 440	10,97	1 188	2 177	3 393	
7		7	12			26	18 720	5,49	31 200	9,14	37 440	10,97	1 188	2 177	3 393	
5		7	15			27	19 440	5,70	32 400	9,50	38 640	11,32	1 236	2 328	3 602	
9		9	9			27	19 440	5,70	32 400	9,50	38 640	11,32	1 236	2 328	3 602	
7		9	12			28	20 160	5,91	33 600	9,85	38 640	11,32	1 284	2 445	3 602	
5		5	18			28	20 160	5,91	33 600	9,85	38 640	11,32	1 284	2 445	3 602	
5		9	15			29	20 700	6,07	34 500	10,11	38 640	11,32	1 333	2 566	3 602	
5		12	12			29	20 700	6,07	34 500	10,11	38 640	11,32	1 333	2 566	3 602	
7		7	15			29	20 700	6,07	34 500	10,11	38 640	11,32	1 333	2 566	3 602	
5		7	18			30	20 700	6,07	34 500	10,11	38 640	11,32	1 333	2 566	3 602	
9		9	12			30	20 700	6,07	34 500	10,11	38 640	11,32	1 333	2 566	3 602	
7		9	15			31	20 700	6,07	34 500	10,11	38 640	11,32	1 333	2 566	3 602	
7		12	12			31	20 700	6,07	34 500	10,11	38 640	11,32	1 333	2 566	3 602	
5		12	15			32	20 700	6,07	34 500	10,11	38 640	11,32	1 333	2 566	3 602	
5		9	18			32	20 700	6,07	34 500	10,11	38 640	11,32	1 333	2 566	3 602	
7		7	18			32	20 700	6,07	34 500	10,11	38 640	11,32	1 333	2 566	3 602	
9		9	15			33	20 700	6,07	34 500	10,11	38 640	11,32	1 333	2 566	3 602	
9		12	12			33	20 700	6,07	34 500	10,11	38 640	11,32	1 333	2 566	3 602	
7		9	18			34	20 700	6,07	34 500	10,11	38 640	11,32	1 333	2 566	3 602	
7		12	15			34	20 700	6,07	34 500	10,11	38 640	11,32	1 333	2 566	3 602	
5		5	24			34	20 700	6,07	34 500	10,11	38 640	11,32	1 333	2 566	3 602	
5		12	18			35	20 700	6,07	34 500	10,11	38 640	11,32	1 333	2 566	3 602	
5		15	15			35	20 700	6,07	34 500	10,11	38 640	11,32	1 333	2 566	3 602	
5		7	24			36	20 700	6,07	34 500	10,11	38 640	11,32	1 333	2 566	3 602	
9		12	15			36	20 700	6,07	34 500	10,11	38 640	11,32	1 333	2 566	3 602	
12		12	12			36	20 700	6,07	34 500	10,11	38 640	11,32	1 333	2 566	3 602	
9		9	18			36	20 700	6,07	34 500	10,11	38 640	11,32	1 333	2 566	3 602	
7		12	18			37	20 700	6,07	34 500	10,11	38 640	11,32	1 333	2 566	3 602	
7	15	15			37	20 700	6,07	34 500	10,11	38 640	11,32	1 333	2 566	3 602		
5	9	24			38	20 700	6,07	34 500	10,11	38 640	11,32	1 333	2 566	3 602		
5	15	18			38	20 700	6,07	34 500	10,11	38 640	11,32	1 333	2 566	3 602		
7	7	24			38	20 700	6,07	34 500	10,11	38 640	11,32	1 333	2 566	3 602		
9	12	18			39	20 700	6,07	34 500	10,11	38 640	11,32	1 333	2 566	3 602		
9	15	15			39	20 700	6,07	34 500	10,11	38 640	11,32	1 333	2 566	3 602		
12	12	15			39	20 700	6,07	34 500	10,11	38 640	11,32	1 333	2 566	3 602		
7	9	24			40	20 700	6,07	34 500	10,11	38 640	11,32	1 333	2 566	3 602		
7	15	18			40	20 700	6,07	34 500	10,11	38 640	11,32	1 333	2 566	3 602		
5	12	24			41	20 700	6,07	34 500	10,11	38 640	11,32	1 333	2 566	3 602		
5	18	18			41	20 700	6,07	34 500	10,11	38 640	11,32	1 333	2 566	3 602		
12	12	18			42	20 700	6,07	34 500	10,11	38 640	11,32	1 333	2 566	3 602		
9	9	24			42	20 700	6,07	34 500	10,11	38 640	11,32	1 333	2 566	3 602		
9	15	18			42	20 700	6,07	34 500	10,11	38 640	11,32	1 333	2 566	3 602		
12	15	15			42	20 700	6,07	34 500	10,11	38 640	11,32	1 333				

TABELE KOMBINACJI



MU5R30

Praca	Ogrzewanie														
	Kombinacja (kBtu/h)						Całkowita moc						Całkowita moc wejściowa (W)		
	Jedn. A	Jedn. B	Jedn. C	Jedn. D	Jedn. E	Razem	Min		Nom.		Maks.		Min	Nom.	Maks.
Btu/h							kW	Btu/h	kW	Btu/h	kW				
3 Jedn.	7	18	18			43	20 700	6,07	34 500	10,11	38 640	11,32	1 333	2 566	3 602
	7	12	24			43	20 700	6,07	34 500	10,11	38 640	11,32	1 333	2 566	3 602
	5	15	24			44	20 700	6,07	34 500	10,11	38 640	11,32	1 333	2 566	3 602
	9	18	18			45	20 700	6,07	34 500	10,11	38 640	11,32	1 333	2 566	3 602
	9	12	24			45	20 700	6,07	34 500	10,11	38 640	11,32	1 333	2 566	3 602
	12	15	18			45	20 700	6,07	34 500	10,11	38 640	11,32	1 333	2 566	3 602
	15	15	15			45	20 700	6,07	34 500	10,11	38 640	11,32	1 333	2 566	3 602
	7	15	24			46	20 700	6,07	34 500	10,11	38 640	11,32	1 333	2 566	3 602
	5	18	24			47	20 700	6,07	34 500	10,11	38 640	11,32	1 333	2 566	3 602
	9	15	24			48	20 700	6,07	34 500	10,11	38 640	11,32	1 333	2 566	3 602
	12	18	18			48	20 700	6,07	34 500	10,11	38 640	11,32	1 333	2 566	3 602
	12	12	24			48	20 700	6,07	34 500	10,11	38 640	11,32	1 333	2 566	3 602
	15	15	18			48	20 700	6,07	34 500	10,11	38 640	11,32	1 333	2 566	3 602
	5	5	5	5		20	14 400	4,22	24 000	7,03	28 800	8,44	840	1 480	2 100
	5	5	5	7		22	15 840	4,64	26 400	7,74	31 680	9,28	927	1 651	2 470
5	5	5	9		24	17 280	5,06	28 800	8,44	34 560	10,13	1 038	1 826	2 861	
5	5	7	7		24	17 280	5,06	28 800	8,44	34 560	10,13	1 038	1 826	2 861	
5	5	7	9		26	18 720	5,49	31 200	9,14	37 440	10,97	1 128	2 068	3 349	
5	7	7	7		26	18 720	5,49	31 200	9,14	37 440	10,97	1 128	2 068	3 349	
5	5	5	12		27	19 440	5,70	32 400	9,50	38 640	11,32	1 174	2 230	3 524	
5	5	9	9		28	20 160	5,91	33 600	9,85	38 640	11,32	1 220	2 356	3 524	
5	7	7	9		28	20 160	5,91	33 600	9,85	38 640	11,32	1 220	2 356	3 524	
7	7	7	7		28	20 160	5,91	33 600	9,85	38 640	11,32	1 220	2 356	3 524	
5	5	7	12		29	20 700	6,07	34 500	10,11	38 640	11,32	1 267	2 487	3 524	
5	5	5	15		30	20 700	6,07	34 500	10,11	38 640	11,32	1 267	2 487	3 524	
5	7	9	9		30	20 700	6,07	34 500	10,11	38 640	11,32	1 267	2 487	3 524	
7	7	7	9		30	20 700	6,07	34 500	10,11	38 640	11,32	1 267	2 487	3 524	
5	5	9	12		31	20 700	6,07	34 500	10,11	38 640	11,32	1 267	2 487	3 524	
5	7	7	12		31	20 700	6,07	34 500	10,11	38 640	11,32	1 267	2 487	3 524	
5	5	7	15		32	20 700	6,07	34 500	10,11	38 640	11,32	1 267	2 487	3 524	
7	7	9	9		32	20 700	6,07	34 500	10,11	38 640	11,32	1 267	2 487	3 524	
5	9	9	9		32	20 700	6,07	34 500	10,11	38 640	11,32	1 267	2 487	3 524	
5	5	5	18		33	20 700	6,07	34 500	10,11	38 640	11,32	1 267	2 487	3 524	
5	7	9	12		33	20 700	6,07	34 500	10,11	38 640	11,32	1 267	2 487	3 524	
7	7	7	12		33	20 700	6,07	34 500	10,11	38 640	11,32	1 267	2 487	3 524	
5	5	9	15		34	20 700	6,07	34 500	10,11	38 640	11,32	1 267	2 487	3 524	
5	5	12	12		34	20 700	6,07	34 500	10,11	38 640	11,32	1 267	2 487	3 524	
5	7	7	15		34	20 700	6,07	34 500	10,11	38 640	11,32	1 267	2 487	3 524	
7	9	9	9		34	20 700	6,07	34 500	10,11	38 640	11,32	1 267	2 487	3 524	
5	5	7	18		35	20 700	6,07	34 500	10,11	38 640	11,32	1 267	2 487	3 524	
5	9	9	12		35	20 700	6,07	34 500	10,11	38 640	11,32	1 267	2 487	3 524	
7	7	9	12		35	20 700	6,07	34 500	10,11	38 640	11,32	1 267	2 487	3 524	
5	7	9	15		36	20 700	6,07	34 500	10,11	38 640	11,32	1 267	2 487	3 524	
5	7	12	12		36	20 700	6,07	34 500	10,11	38 640	11,32	1 267	2 487	3 524	
7	7	7	15		36	20 700	6,07	34 500	10,11	38 640	11,32	1 267	2 487	3 524	
9	9	9	9		36	20 700	6,07	34 500	10,11	38 640	11,32	1 267	2 487	3 524	
5	5	9	18		37	20 700	6,07	34 500	10,11	38 640	11,32	1 267	2 487	3 524	
5	5	12	15		37	20 700	6,07	34 500	10,11	38 640	11,32	1 267	2 487	3 524	
5	7	7	18		37	20 700	6,07	34 500	10,11	38 640	11,32	1 267	2 487	3 524	
7	9	9	12		37	20 700	6,07	34 500	10,11	38 640	11,32	1 267	2 487	3 524	
5	9	9	15		38	20 700	6,07	34 500	10,11	38 640	11,32	1 267	2 487	3 524	
7	7	9	15		38	20 700	6,07	34 500	10,11	38 640	11,32	1 267	2 487	3 524	
7	7	12	12		38	20 700	6,07	34 500	10,11	38 640	11,32	1 267	2 487	3 524	
5	5	5	24		39	20 700	6,07	34 500	10,11	38 640	11,32	1 267	2 487	3 524	
5	7	9	18		39	20 700	6,07	34 500	10,11	38 640	11,32	1 267	2 487	3 524	
5	7	12	15		39	20 700	6,07	34 500	10,11	38 640	11,32	1 267	2 487	3 524	
9	9	9	12		39	20 700	6,07	34 500	10,11	38 640	11,32	1 267	2 487	3 524	
7	7	7	18		39	20 700	6,07	34 500	10,11	38 640	11,32	1 267	2 487	3 524	
5	5	12	18		40	20 700	6,07	34 500	10,11	38 640	11,32	1 267	2 487	3 524	
7	9	9	15		40	20 700	6,07	34 500	10,11	38 640	11,32	1 267	2 487	3 524	
7	9	12	12		40	20 700	6,07	34 500	10,11	38 640	11,32	1 267	2 487	3 524	
5	5	7	24		41	20 700	6,07	34 500	10,11	38 640	11,32	1 267	2 487	3 524	
5	9	12	15		41	20 700	6,07	34 500	10,11	38 640	11,32	1 267	2 487	3 524	
5	12	12	12		41	20 700	6,07	34 500	10,11	38 640	11,32	1 267	2 487	3 524	
7	7	12	15		41	20 700	6,07	34 500	10,11	38 640	11,32	1 267	2 487	3 524	
7	7	9	18		41	20 700	6,07	34 500	10,11	38 640	11,32	1 267	2 487	3 524	
5	7	15	15		42	20 700	6,07	34 500	10,11	38 640	11,32	1 267	2 487	3 524	
9	9	9	15		42	20 700	6,07	34 500	10,11	38 640	11,32	1 267	2 487	3 524	
9	9	12	12		42	20 700	6,07	34 500	10,11	38 640	11,32	1 267	2 487	3 524	
7	9	12	15		43	20 700	6,07	34 500	10,11	38 640	11,32	1 267	2 487	3 524	
7	12	12	12		43	20 700	6,07	34 500	10,11	38 640	11,32	1 267	2 487	3 524	
7	9	9	18		43	20 700	6,07	34 500	10,11	38 640	11,32	1 267	2 487	3 524	
5	9	15	15		44	20 700	6,07	34 500	10,11	38 640	11,32	1 267	2 487	3 524	
7	7	12	18		44	20 700	6,07	34 500	10,11	38 640	11,32	1 267	2 487	3 524	
7	7	15	15		44	20 700	6,07	34 500	10,11	38 640	11,32	1 267	2 487	3 524	
5	7	18	15		45	20 700	6,07	34 500	10,11	38 640	11,32	1 267	2 487	3 524	
9	9	12	15		45	20 700	6,07	34 500	10,11	38 640	11,32	1 267	2 487	3 524	
9	12	12	12		45	20 700	6,07	34 500	10,11	38 640	11,32	1 267	2 487	3 524	
9	9	9	18		45	20 700	6,07	34 500	10,11	38 640	11,32	1 267	2 487	3 524	
7	7	7	24		45	20 700	6,07	34 500	10,11	38 640	11,32	1 267	2 487	3 524	
7	9	12	18		46	20 700	6,07	34 500	10,11	38 640	11,32	1 267	2 487	3 524	
7	9	15	15		46	20 700	6,07	34 500	10,11	38 640	11,32	1 267	2 487	3 524	
7	12	12	15		46	20 700	6,07	34 500	10,11	38 640	11,32	1 267	2 487	3 524	
5	12	12	18		47	20 700	6,07	34 500	10,11	38 640	11,32	1 267	2 487	3 524	
7	7	9	24		47	20 700	6,07	34 500	10,11	38 640	11,32	1 267	2 487	3 524	
7	7	15	18		47	20 700	6,07	34 500	10,11	38 640	11,32	1 267	2 487	3 524	
5	9	15	18		47	20 700	6,07	34 500	10,11	38 640	11,32	1 267	2 487	3 524	
5	12	15	15		47	20 700	6,07	34 500	10,11	38 640	11,32	1 267	2 487	3 524	
9	9	15	15		48	20 700	6,07	34 500	10,11	38 640	11,32	1 267	2 487	3 524	
12	12	12	12		48	20 700									

TABELE KOMBINACJI



Praca	Ogrzewanie														
	Kombinacja (kBtu/h)						Całkowita moc						Całkowita moc wejściowa (W)		
							Min		Nom.		Maks.				
Jedn. A	Jedn. B	Jedn. C	Jedn. D	Jedn. E	Razem	Btu/h	kW	Btu/h	kW	Btu/h	kW	Min	Nom.	Maks.	
5 Jedn.	5	5	5	5	5	25	18 000	5,28	30 000	8,79	36 000	10,55	1 025	1 824	2 700
	5	5	5	5	7	27	19 440	5,70	32 400	9,50	38 880	11,40	1 111	1 997	3 096
	5	5	5	5	9	29	20 700	6,07	34 500	10,11	41 400	12,13	1 198	2 149	3 477
	5	5	5	7	7	29	20 700	6,07	34 500	10,11	41 400	12,13	1 198	2 149	3 477
	5	5	5	7	9	31	20 700	6,07	34 500	10,11	41 400	12,13	1 198	2 149	3 477
	5	5	7	7	7	31	20 700	6,07	34 500	10,11	41 400	12,13	1 198	2 149	3 477
	5	5	5	5	12	32	20 700	6,07	34 500	10,11	41 400	12,13	1 198	2 149	3 477
	5	5	5	5	9	33	20 700	6,07	34 500	10,11	41 400	12,13	1 198	2 149	3 477
	5	5	7	7	9	33	20 700	6,07	34 500	10,11	41 400	12,13	1 198	2 149	3 477
	5	5	7	7	7	33	20 700	6,07	34 500	10,11	41 400	12,13	1 198	2 149	3 477
	5	5	5	7	12	34	20 700	6,07	34 500	10,11	41 400	12,13	1 198	2 149	3 477
	5	5	5	5	15	35	20 700	6,07	34 500	10,11	41 400	12,13	1 198	2 149	3 477
	5	5	7	9	9	35	20 700	6,07	34 500	10,11	41 400	12,13	1 198	2 149	3 477
	5	7	7	7	9	35	20 700	6,07	34 500	10,11	41 400	12,13	1 198	2 149	3 477
	5	7	7	7	7	35	20 700	6,07	34 500	10,11	41 400	12,13	1 198	2 149	3 477
	5	5	5	5	9	36	20 700	6,07	34 500	10,11	41 400	12,13	1 198	2 149	3 477
	5	5	5	7	12	36	20 700	6,07	34 500	10,11	41 400	12,13	1 198	2 149	3 477
	5	5	5	7	15	37	20 700	6,07	34 500	10,11	41 400	12,13	1 198	2 149	3 477
	5	5	5	9	9	37	20 700	6,07	34 500	10,11	41 400	12,13	1 198	2 149	3 477
	5	7	7	7	9	37	20 700	6,07	34 500	10,11	41 400	12,13	1 198	2 149	3 477
	5	7	7	7	9	37	20 700	6,07	34 500	10,11	41 400	12,13	1 198	2 149	3 477
	5	5	5	5	18	38	20 700	6,07	34 500	10,11	41 400	12,13	1 198	2 149	3 477
	5	5	7	7	12	38	20 700	6,07	34 500	10,11	41 400	12,13	1 198	2 149	3 477
	5	5	5	9	15	39	20 700	6,07	34 500	10,11	41 400	12,13	1 198	2 149	3 477
	5	5	5	5	12	39	20 700	6,07	34 500	10,11	41 400	12,13	1 198	2 149	3 477
	5	5	7	7	15	39	20 700	6,07	34 500	10,11	41 400	12,13	1 198	2 149	3 477
	5	7	7	7	9	39	20 700	6,07	34 500	10,11	41 400	12,13	1 198	2 149	3 477
	5	7	9	9	9	39	20 700	6,07	34 500	10,11	41 400	12,13	1 198	2 149	3 477
	5	5	5	5	7	40	20 700	6,07	34 500	10,11	41 400	12,13	1 198	2 149	3 477
	5	5	5	9	9	40	20 700	6,07	34 500	10,11	41 400	12,13	1 198	2 149	3 477
	5	7	7	7	9	40	20 700	6,07	34 500	10,11	41 400	12,13	1 198	2 149	3 477
	5	5	5	7	15	41	20 700	6,07	34 500	10,11	41 400	12,13	1 198	2 149	3 477
	5	7	7	7	15	41	20 700	6,07	34 500	10,11	41 400	12,13	1 198	2 149	3 477
	5	9	9	9	9	41	20 700	6,07	34 500	10,11	41 400	12,13	1 198	2 149	3 477
	5	7	7	9	9	41	20 700	6,07	34 500	10,11	41 400	12,13	1 198	2 149	3 477
	5	5	5	5	9	42	20 700	6,07	34 500	10,11	41 400	12,13	1 198	2 149	3 477
	5	5	5	5	12	42	20 700	6,07	34 500	10,11	41 400	12,13	1 198	2 149	3 477
	5	5	7	7	18	42	20 700	6,07	34 500	10,11	41 400	12,13	1 198	2 149	3 477
	5	7	7	9	12	42	20 700	6,07	34 500	10,11	41 400	12,13	1 198	2 149	3 477
	5	5	5	9	15	43	20 700	6,07	34 500	10,11	41 400	12,13	1 198	2 149	3 477
	5	7	7	7	15	43	20 700	6,07	34 500	10,11	41 400	12,13	1 198	2 149	3 477
	5	7	7	7	12	43	20 700	6,07	34 500	10,11	41 400	12,13	1 198	2 149	3 477
	5	7	7	7	15	43	20 700	6,07	34 500	10,11	41 400	12,13	1 198	2 149	3 477
	5	9	9	9	9	43	20 700	6,07	34 500	10,11	41 400	12,13	1 198	2 149	3 477
	5	5	5	7	12	44	20 700	6,07	34 500	10,11	41 400	12,13	1 198	2 149	3 477
	5	5	5	5	24	44	20 700	6,07	34 500	10,11	41 400	12,13	1 198	2 149	3 477
	5	7	7	7	18	44	20 700	6,07	34 500	10,11	41 400	12,13	1 198	2 149	3 477
	5	9	9	9	12	44	20 700	6,07	34 500	10,11	41 400	12,13	1 198	2 149	3 477
5	7	7	9	12	44	20 700	6,07	34 500	10,11	41 400	12,13	1 198	2 149	3 477	
5	5	5	5	12	45	20 700	6,07	34 500	10,11	41 400	12,13	1 198	2 149	3 477	
5	5	5	5	15	45	20 700	6,07	34 500	10,11	41 400	12,13	1 198	2 149	3 477	
5	7	9	9	15	45	20 700	6,07	34 500	10,11	41 400	12,13	1 198	2 149	3 477	
5	7	9	12	12	45	20 700	6,07	34 500	10,11	41 400	12,13	1 198	2 149	3 477	
7	7	7	7	15	45	20 700	6,07	34 500	10,11	41 400	12,13	1 198	2 149	3 477	
7	7	7	7	12	45	20 700	6,07	34 500	10,11	41 400	12,13	1 198	2 149	3 477	
9	9	9	9	9	45	20 700	6,07	34 500	10,11	41 400	12,13	1 198	2 149	3 477	
5	5	5	5	7	46	20 700	6,07	34 500	10,11	41 400	12,13	1 198	2 149	3 477	
5	5	5	9	9	46	20 700	6,07	34 500	10,11	41 400	12,13	1 198	2 149	3 477	
5	5	5	12	12	46	20 700	6,07	34 500	10,11	41 400	12,13	1 198	2 149	3 477	
5	7	7	7	18	46	20 700	6,07	34 500	10,11	41 400	12,13	1 198	2 149	3 477	
5	7	7	7	12	46	20 700	6,07	34 500	10,11	41 400	12,13	1 198	2 149	3 477	
7	9	9	9	12	46	20 700	6,07	34 500	10,11	41 400	12,13	1 198	2 149	3 477	
5	5	7	15	15	47	20 700	6,07	34 500	10,11	41 400	12,13	1 198	2 149	3 477	
5	9	9	9	15	47	20 700	6,07	34 500	10,11	41 400	12,13	1 198	2 149	3 477	
5	9	9	12	12	47	20 700	6,07	34 500	10,11	41 400	12,13	1 198	2 149	3 477	
7	7	9	9	15	47	20 700	6,07	34 500	10,11	41 400	12,13	1 198	2 149	3 477	
7	7	9	12	12	47	20 700	6,07	34 500	10,11	41 400	12,13	1 198	2 149	3 477	
5	5	5	5	9	48	20 700	6,07	34 500	10,11	41 400	12,13	1 198	2 149	3 477	
5	5	5	7	7	48	20 700	6,07	34 500	10,11	41 400	12,13	1 198	2 149	3 477	
5	7	9	9	18	48	20 700	6,07	34 500	10,11	41 400	12,13	1 198	2 149	3 477	
5	7	9	12	15	48	20 700	6,07	34 500	10,11	41 400	12,13	1 198	2 149	3 477	
7	7	7	7	12	48	20 700	6,07	34 500	10,11	41 400	12,13	1 198	2 149	3 477	
9	9	9	9	12	48	20 700	6,07	34 500	10,11	41 400	12,13	1 198	2 149	3 477	
7	7	7	7	9	48	20 700	6,07	34 500	10,11	41 400	12,13	1 198	2 149	3 477	

—
R410A
MULTI SPLIT



JEDNOSTKI ZEWNĘTRZNE



MU5M40

(Jednostki: mm)

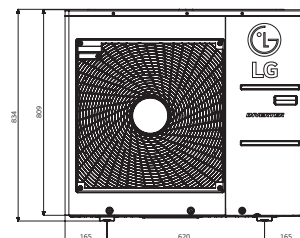
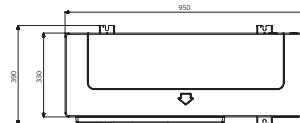

JEDNOSTKA ZEWNĘTRZNA				MU5M40.U44	
Sprężarka	Rodzaj			R-Scroll	
Wydajność *	Chłodzenie	Min. / Nom. / Maks.	kW	1,3 / 11,2 / 14,7	
	Ogrzewanie	Min. / Nom. / Maks.	kW	1,5 / 12,5 / 16,0	
Wydajność w niskich temp.	Ogrzewanie -7°C	Maks.	kW	11,0	
Pobór mocy *	Chłodzenie	Min. / Nom. / Maks.	kW	0,4 / 3,3 / 5,5	
	Ogrzewanie	Min. / Nom. / Maks.	kW	0,4 / 3,8 / 5,6	
Prąd roboczy*	Chłodzenie	Min. / Nom. / Maks.	A	1,8 / 14,9 / 24,9	
	Ogrzewanie	Min. / Nom. / Maks.	A	1,9 / 17,0 / 25,4	
EER				3,40	
COP				3,33	
SEER				7,10	
SCOP				4,00	
Wydajność projektowa ERP (przy -10°C)			kW	8,90	
Klasa sezonowej efektywności energetycznej	Chłodzenie / Ogrzewanie		skala od A+++ do D	A++ / A+	
Roczne zużycie energii	Chłodzenie / Ogrzewanie		kWh	552 / 3 114	
Przepływ powietrza		Nom.	m ³ /min	80	
Poziom ciśnienia akustycznego	Chłodzenie	Nom.	dB(A)	53	
	Ogrzewanie	Nom.	dB(A)	55	
Poziom mocy akustycznej	Chłodzenie	Maks.	dB(A)	67	
Wymiary	Szer. x wys. x głęb.		mm	950 x 834 x 330	
Ciężar netto			kg	73	
Czynnik chłodniczy	Rodzaj			R410A	
	Dawka (dł. 37,5 m)		kg	3,4	
	Dawka dodatkowa		g/m	20	
	GWP			2 087,5	
Zakres pracy (temp. zewn.)	Chłodzenie	Min / Maks.	°C DB	-10 - 48	
	Ogrzewanie	Min / Maks.	°C WB	-25 - 18	
Zasilanie			V, Ø, Hz	220-240, 1, 50	
Przewody zasilające			N x mm ²	3 x 4,0	
Przewody sterowania			N x mm ²	4 x 1,5	
Zabezpieczenie			A	40	
Całkowita długość orurowania			m	85	
Długość pojedynczego odgałęzienia		Maks.	m	25	
Różnica wysokości	Jedn. wewn. - Jedn. zewn.	Maks.	m	15	
	Jedn. wewn. - Jedn. wewn.	Maks.	m	7,5	
Przyłącza rur	Ciecz		mm (cale) x N	Ø 6,35 (1/4) x 5	
	Gaz		mm (cale) x N	Ø 9,52 (3/8) x 5	

Uwagi:

1. Wydajności zmierzone w następujących warunkach:

- Chłodzenie: - Temp. wewn. 27°C termometr suchy (DB) / 19°C termometr mokry (WB)
- Temp. zewn. 35°C termometr suchy (DB) / 24°C termometr mokry (WB)
- Ogrzewanie: - Temp. wewn. 20°C termometr suchy (DB) / 15°C termometr mokry (WB)
- Temp. zewn. 7°C termometr suchy (DB) / 6°C termometr mokry (WB)
- Długość orurowania - Długość odgałęzień 7,5m - Zerowa różnica poziomów

2. * : Patrz "Tabela kombinacji".

3. Ze względu na naszą politykę innowacji niektóre dane techniczne mogą ulec zmianie bez powiadomienia.

4. Podłączone powinny być co najmniej dwie jednostki wewnętrzne.

5. Minimalny współczynnik wydajności kombinacji powinien być powyżej 40%.

6. Produkt zawiera fluorowane gazy cieplarniane (R410A).

JEDNOSTKI ZEWNĘTRZNE



FM41AH
FM49AH
FM57AH

(Jednostki: mm)

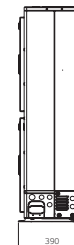
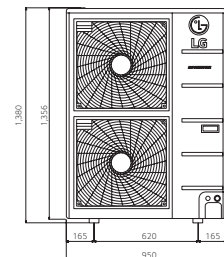
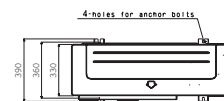

JEDNOSTKA ZEWNĘTRZNA				FM41AH.U34	FM49AH.U34	FM57AH.U34
Sprężarka	Rodzaj			R-Scroll	R-Scroll	R-Scroll
Wydajność *	Chłodzenie	Min. / Nom. / Maks.	kW	2,8 / 12,3 / 15,4	3,3 / 14,0 / 17,0	4,0 / 15,5 / 18,5
	Ogrzewanie	Min. / Nom. / Maks.	kW	3,1 / 13,5 / 16,2	3,7 / 16,0 / 17,3	4,5 / 17,4 / 18,8
Wydajność w niskich temp.	Ogrzewanie -7°C	Maks.	kW	12,5	14,5	15,5
Pobór mocy *	Chłodzenie	Min. / Nom. / Maks.	kW	0,82 / 2,42 / 4,90	0,96 / 3,12 / 5,30	1,18 / 3,87 / 5,60
	Ogrzewanie	Min. / Nom. / Maks.	kW	0,89 / 2,87 / 5,10	1,06 / 3,76 / 5,40	1,29 / 4,34 / 5,80
Prąd roboczy	Chłodzenie	Min. / Nom. / Maks.	A	1,2 / 3,6 / 7,4	1,4 / 4,7 / 8,0	1,8 / 5,8 / 8,4
	Ogrzewanie	Min. / Nom. / Maks.	A	1,3 / 4,3 / 7,7	1,6 / 5,7 / 8,1	1,9 / 6,5 / 8,7
EER				5,08	4,51	4,01
COP				4,70	4,25	4,01
SEER				7,40	7,20	6,90
SCOP				4,2	4,2	4,2
Wydajność projektowa ERP (przy -10°C)	kW			8,6	9,5	9,5
Klasa sezonowej efektywności energetycznej	Chłodzenie / Ogrzewanie	skala od A+++ do D		- / -	- / -	- / -
Roczne zużycie energii	Chłodzenie / Ogrzewanie	kWh/rok		981 / 2 867	1 167 / 3 167	1 348 / 3 167
Przepływ powietrza	Nom.	m³/min		110	110	110
Poziom ciśnienia akustycznego	Chłodzenie	Nom.	dB(A)	51	53	53
	Ogrzewanie	Nom.	dB(A)	53	55	55
Poziom mocy akustycznej	Chłodzenie / Ogrzewanie	Maks.	dB(A)	69/70	71/71	73/74
Wymiary	Szer. x wys. x głęb.	mm		950 x 1 380 x 330	950 x 1 380 x 330	950 x 1 380 x 330
Ciężar netto			kg	87	87	87
Czynnik chłodniczy	Rodzaj			R410A	R410A	R410A
	Dawka	kg		4,2	4,2	4,2
	Dawka dodatkowa	g/m		20	20	20
	GWP			2 087,5	2 087,5	2 087,5
Zakres pracy (temp. zewn.)	Chłodzenie	Min. - Maks.	°C DB	-10 ~ 48	-10 ~ 48	-10 ~ 48
	Ogrzewanie	Min. - Maks.	°C WB	-25 ~ 18	-25 ~ 18	-25 ~ 18
Zasilanie			Ø / V / Hz	3 / 380-415 / 50	3 / 380-415 / 50	3 / 380-415 / 50
Przewody zasilające			N x mm²	5 x 4,0	5 x 4,0	5 x 4,0
Przewody sterowania	Jedn zewn. - dystrybutor	N x mm²		4x 2,5	4x 2,5	4x 2,5
	Dystrybutor - jedn. wewn.	N x mm²		4x 1,5	4x 1,5	4x 1,5
Zabezpieczenie			A	20	20	20
Maks. długość orurowania	Całkowita (Główne + wszystkie odgałęzienia)		m	125	135	145
	Rura główna		m	55	55	55
	Wszystkie odgałęzienia		m	70	80	90
	Pojedyncze odgałęzienie		m	15	15	15
Różnica wysokości	jedn. wewn. - jedn. zewn.	Maks.	m	30	30	30
	jedn. wewn. - jedn. wewn.	Maks.	m	15	15	15
Przyłącza rur	Ciecz	mm (cale)		Ø9,52 (3/8)	Ø9,52 (3/8)	Ø9,52 (3/8)
	Gaz	mm (cale)		Ø19,05 (3/4)	Ø19,05 (3/4)	Ø19,05 (3/4)

Uwagi:

- Wydajności zmierzone w następujących warunkach:
Chłodzenie: - Temp. wewn. 27°C termometr suchy (DB) / 19°C termometr mokry (WB)
- Temp. zewn. 35°C termometr suchy (DB) / 24°C termometr mokry (WB)
Ogrzewanie: - Temp. wewn. 20°C termometr suchy (DB) / 15°C termometr mokry (WB)
- Temp. zewn. 7°C termometr suchy (DB) / 6°C termometr mokry (WB)
Długość orurowania - Długość odgałęzień 7,5m - Zerowa różnica poziomów

- * : Patrz "Tabela kombinacji".
- Ze względu na naszą politykę innowacji niektóre dane techniczne mogą ulec zmianie bez powiadomienia.
- Podłączone powinny być co najmniej dwie jednostki wewnętrzne.
- Minimalny współczynnik wydajności kombinacji powinien być powyżej 40%.
- Produkt zawiera fluorowane gazy cieplarniane (R410A).



PRZYPODŁOGOWO-SUFITOWE

Elastyczna instalacja

Modele przypodłogowo-sufitowe mogą być instalowane zarówno na suficie, jak i nad podłogą. Pozwala to zaoszczędzić miejsca przy instalacji w sklepach lub biurach.

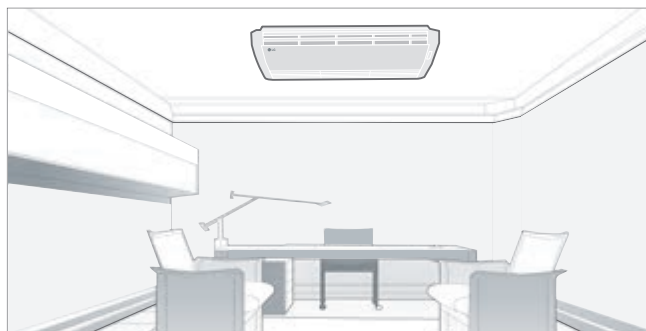
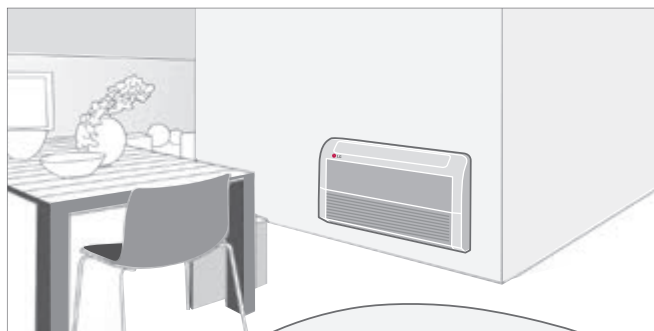

* Przypodłogowo-sufitowe: CV09 NE2 / CV12 NE2

Sterowanie nawiewem powietrza

Kierunek nawiewu powietrza w pionie można regulować za pomocą zdalnego sterownika, a kierunek nawiewu w poziomie może być ustawiany ręcznie.

W poziomie

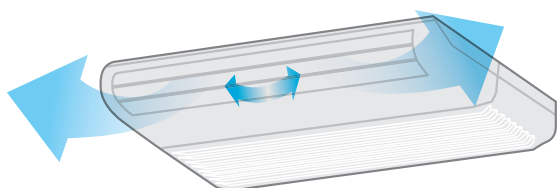

W pionie

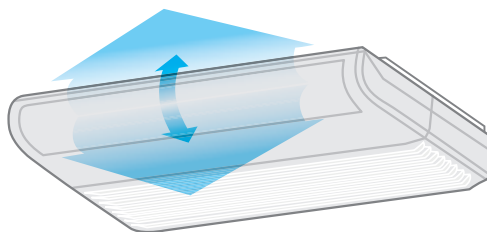

Cooling

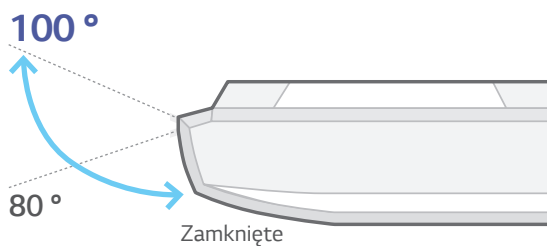

Heating

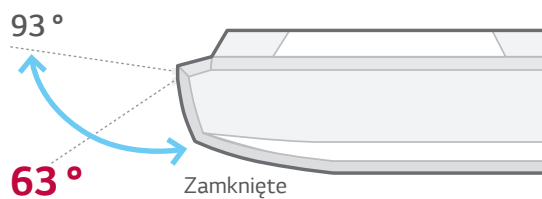

PRZYPODŁOGOWO-SUFITOWE

WYDAJNOŚĆ (KW)		2,6	3,5	5,3	7,0
Przy podłogowo-sufitowe		CV09.NE2	CV12.NE2	-	-

Przy podłogowo-sufitowe

JEDNOSTKA WEWNĘTRZNA				CV09.NE2	CV12.NE2
Wydajność	Chłodzenie / Ogrzewanie	Nom.	kW	2,6 / 2,9	3,5 / 3,9
Pobór mocy		Nom.	W	30	40
Prąd roboczy		Nom.	A	0,4	0,4
Zasilanie			Ø / V / Hz	1 / 220-240 / 50	1 / 220-240 / 50
Przepływ powietrza		W / Ś / N	m³/min	7,6 / 6,9 / 6,2	9,2 / 7,6 / 6,6
Poziom ciśnienia akustycznego	Chłodzenie	W / Ś / N	dB(A)	38 / 35 / 32	40 / 36 / 31
Poziom mocy akustycznej	Chłodzenie		dB(A)	52	56
Wydajność osuszania			l/h	1,2	1,2
Wymiary	Korpus	S x W x G	mm	900 x 490 x 200	900 x 490 x 200
Waga	Korpus		kg	13,7	13,7
Przyłącza rur	Ciecz		mm (cale)	Ø6,35 (1/4)	Ø6,35 (1/4)
	Gaz		mm (cale)	Ø9,52 (3/8)	Ø9,52 (3/8)

Uwaga: 1. Wydajności zostały zmierzone w następujących warunkach:

Chłodzenie: - Temp. wewn. 27°C termometr suchy (DB) / 19°C termometr mokry (WB) - Temp. zewn. 35°C termometr suchy (DB) / 24°C termometr mokry (WB)

Ogrzewanie: - Temp. wewn. 20°C termometr suchy (DB) / 15°C termometr mokry (WB) - Temp. zewn. 7°C termometr suchy (DB) / 6°C termometr mokry (WB)

Ogrzewanie: Długość orurowania - Długość odgałęzień 7,5m - Zerowa różnica poziomów

2. Definicja warunków dla nominalnego poboru mocy - wydajność badana wg PN-EN14511.

3. Ze względu na naszą politykę innowacji niektóre dane techniczne mogą ulec zmianie bez powiadomienia.

4. Produkt ten zawiera fluorowane gazy cieplarniane (R410A).

* Modele CV09, CV12 są kompatybilne z systemem SCAC, MULTI i MULTI F-DX.

KONSOLE

Optymalny przepływ powietrza przy chłodzeniu i ogrzewaniu

W trybie chłodzenia żaluzje ustawiają się w górnym położeniu, aby kierować nawiew powietrza w kierunku sufitu. Podczas ogrzewania żaluzje kierują ciepłe powietrze w dół, aby uzyskać równomierną temperaturę pomieszczenia, zwłaszcza przy podłodze.

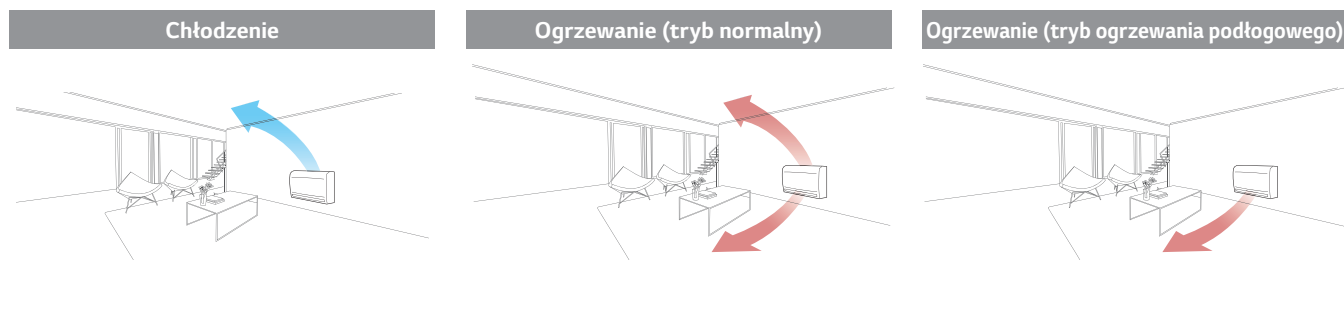

Szybkie ogrzewanie podłogi

Konsole charakteryzują się potężną wydajnością i skutecznością ogrzewania. W trybie ogrzewania podłogowego zapewniają szybkie ogrzanie podłogi i osiągnięcie żądanej temperatury pomieszczenia.

		Firma A	Grzejnik elektryczny	LG	LG Tryb ogrzewania podłogowego
27°C W pionie					
15°C W poziomie					
Czas ogrzewania (13°C - 21°C)		12 minut 30 sekund	50 minut	9 minut 30 sekund	8 minut 40 sekund



(Warunki testu: Temp. zadana 23°C, temp. wewn. 13°C, temp. zewn. 7°C)

5-stopniowe sterowanie nawiewem

Istnieje 5 różnych pozycji sterowania kierunkiem przepływu powietrza.



KONSOLE

CAPACITY (KW)	2,6	3,5	5,3	
Console	 	CQ09.NA0	CQ12.NA0	CQ18.NA0

Konsole

JEDNOSTKA WEWNĘTRZNA				CQ09.NA0
Wydajność	Chłodzenie / Ogrzewanie	Nom.	kW	2,6 / 2,9
Pobór mocy		Nom.	W	20
Prąd roboczy		Nom.	A	0,6
Zasilanie			V, Ø, Hz	220-240, 1, 50
Przepływ powietrza		W / Ś / N	m ³ /min	8,5 / 6,7 / 5,0
Poziom ciśnienia akustycznego	Chłodzenie	W / Ś / N	dB(A)	38 / 32 / 27
Poziom mocy akustycznej	Chłodzenie		dB(A)	53
Wydajność osuszania			l/h	1,2
Wymiary	Korpus	S x W x G	mm	700 x 600 x 210
Waga	Korpus		kg	14,0
Przyłącza rur	Ciecz		mm (cale)	Ø6,35 (1/4)
	Gaz		mm (cale)	Ø9,52 (3/8)

* Modele CQ09, CQ12, CQ18 są kompatybilne z systemem SCAC i MULTI.

JEDNOSTKA WEWNĘTRZNA				CQ12.NA0	CQ18.NA0
Wydajność	Chłodzenie / Ogrzewanie	Nom.	kW	3,5 / 3,9	5,3 / 5,8
Pobór mocy		Nom.	W	20	40
Prąd roboczy		Nom.	A	0,6	0,7
Zasilanie			V, Ø, Hz	220-240, 1, 50	220-240, 1, 50
Przepływ powietrza		W / Ś / N	m ³ /min	9,0 / 6,9 / 5,2	10,1 / 8,6 / 7,2
Poziom ciśnienia akustycznego	Chłodzenie	W / Ś / N	dB(A)	39 / 32 / 27	44 / 39 / 35
Poziom mocy akustycznej	Chłodzenie		dB(A)	56	60
Wydajność osuszania			l/h	1,4	2,3
Wymiary	Korpus	S x W x G	mm	700 x 600 x 210	700 x 600 x 210
Waga	Korpus		kg	14,0	14,0
Przyłącza rur	Ciecz		mm (cale)	Ø6,35 (1/4)	Ø6,35 (1/4)
	Gaz		mm (cale)	Ø9,52 (3/8)	Ø12,7 (1/2)

Uwaga: 1. Wydajności zostały zmierzone w następujących warunkach:

Chłodzenie: - Temp. wewn. 27°C termometr suchy (DB) / 19°C termometr mokry (WB) - Temp. zewn. 35°C termometr suchy (DB) / 24°C termometr mokry (WB)

Ogrzewanie: - Temp. wewn. 20°C termometr suchy (DB) / 15°C termometr mokry (WB) - Temp. zewn. 7°C termometr suchy (DB) / 6°C termometr mokry (WB)

Ogrzewanie: Długość orurowania - Długość odgałęzień 7,5m - Zerowa różnica poziomów

2. Definicja warunków dla nominalnego poboru mocy – wydajność badana wg PN-EN14511.

3. Ze względu na naszą politykę innowacji niektóre dane techniczne mogą ulec zmianie bez powiadomienia.

4. Produkt ten zawiera fluorowane gazy cieplarniane (R410A).

TABELE KOMBINACJI



MU5M40

Praca	Kombinacja (kBtu/h)						Chłodzenie														
							Wydajność jednostki (kW)					Wydajność całkowita						Całkowita moc wejściowa (W)			
	Jedn. A	Jedn. B	Jedn. C	Jedn. D	Jedn. E	Razem	Jedn. A	Jedn. B	Jedn. C	Jedn. D	Jedn. E	Min. Btu/h	Nom. kW	Maks. Btu/h	Maks. kW	Min.	Nom.	Maks.			
1 jedn.	5	-	-	-	-	5	1.5	-	-	-	-	4 500	1.3	5 000	1.5	6 000	1.8	780	1 120	1 703	
	7	-	-	-	-	7	2.1	-	-	-	-	4 800	1.4	7 000	2.1	8 400	2.5	780	1 120	1 703	
	9	-	-	-	-	9	2.6	-	-	-	-	5 400	1.6	9 000	2.6	10 800	3.2	780	1 120	1 703	
	12	-	-	-	-	12	3.5	-	-	-	-	7 200	2.1	12 000	3.5	14 400	4.2	780	1 120	1 703	
	15	-	-	-	-	15	4.4	-	-	-	-	8 520	2.5	14 200	4.2	17 040	5.0	780	1 120	1 809	
	18	-	-	-	-	18	5.3	-	-	-	-	10 800	3.2	18 000	5.3	21 600	6.3	800	1 260	1 915	
	24	-	-	-	-	24	7.0	-	-	-	-	14 400	4.2	24 000	7.0	25 500	7.5	1 042	1 680	2 280	
	5	5	-	-	-	-	10	1.5	1.5	-	-	-	6 000	1.8	10 000	2.9	12 000	3.5	780	1 120	1 703
	5	7	-	-	-	-	12	1.5	2.1	-	-	-	7 200	2.1	12 000	3.5	14 400	4.2	780	1 120	1 703
	5	9	-	-	-	-	14	1.5	2.6	-	-	-	8 400	2.5	14 000	4.1	16 800	4.9	780	1 120	1 703
	7	7	-	-	-	-	14	2.1	2.1	-	-	-	8 400	2.5	14 000	4.1	16 800	4.9	780	1 120	1 703
	7	9	-	-	-	-	16	2.1	2.6	-	-	-	9 600	2.8	16 000	4.7	19 200	5.6	780	1 120	1 703
5	12	-	-	-	-	17	1.5	3.5	-	-	-	10 200	3.0	17 000	5.0	20 400	6.0	780	1 120	1 809	
9	9	-	-	-	-	18	2.6	2.6	-	-	-	10 800	3.2	18 000	5.3	21 600	6.3	800	1 260	1 915	
7	12	-	-	-	-	19	2.1	3.5	-	-	-	11 400	3.3	19 000	5.6	22 800	6.7	825	1 330	2 022	
5	15	-	-	-	-	20	1.5	4.4	-	-	-	12 000	3.5	20 000	5.9	24 000	7.0	868	1 400	2 128	
9	12	-	-	-	-	21	2.6	3.5	-	-	-	12 600	3.7	21 000	6.2	25 200	7.4	911	1 470	2 235	
7	15	-	-	-	-	22	2.1	4.4	-	-	-	13 200	3.8	22 000	6.4	26 400	7.7	954	1 540	2 341	
5	18	-	-	-	-	23	1.5	5.3	-	-	-	13 800	4.0	23 000	6.7	27 600	8.1	998	1 610	2 447	
9	15	-	-	-	-	24	2.6	4.4	-	-	-	14 400	4.2	24 000	7.0	28 800	8.5	1 020	1 645	2 500	
12	12	-	-	-	-	24	3.5	3.5	-	-	-	14 400	4.2	24 000	7.0	28 800	8.4	1 042	1 680	2 554	
7	18	-	-	-	-	25	2.1	5.3	-	-	-	15 000	4.4	25 000	7.3	30 000	8.8	1 085	1 750	2 660	
9	18	-	-	-	-	27	2.6	5.3	-	-	-	16 200	4.7	27 000	7.9	32 400	9.5	1 172	1 890	2 873	
12	15	-	-	-	-	27	3.5	4.4	-	-	-	16 200	4.7	27 000	7.9	32 400	9.5	1 215	1 960	2 979	
5	24	-	-	-	-	29	1.5	7.0	-	-	-	17 400	5.1	29 000	8.5	34 800	10.2	1 259	2 030	3 086	
12	18	-	-	-	-	30	3.5	5.3	-	-	-	18 000	5.3	30 000	8.8	36 000	10.6	1 302	2 100	3 192	
15	15	-	-	-	-	30	4.4	4.4	-	-	-	18 000	5.3	30 000	8.8	36 000	10.6	1 324	2 135	3 245	
7	24	-	-	-	-	31	2.1	7.0	-	-	-	18 600	5.5	31 000	9.1	37 200	10.9	1 345	2 170	3 299	
9	24	-	-	-	-	33	2.6	7.0	-	-	-	19 800	5.8	33 000	9.7	39 600	11.6	1 432	2 310	3 512	
15	18	-	-	-	-	33	4.4	5.3	-	-	-	19 800	5.8	33 000	9.7	39 600	11.6	1 497	2 415	3 672	
18	18	-	-	-	-	36	5.3	5.3	-	-	-	21 600	6.3	36 000	10.6	43 200	12.7	1 562	2 520	3 831	
12	24	-	-	-	-	36	3.5	7.0	-	-	-	21 600	6.3	36 000	10.6	43 200	12.7	1 562	2 520	3 831	
15	24	-	-	-	-	39	4.4	6.0	-	-	-	19 800	5.7	33 000	9.7	39 600	11.6	1 627	2 625	3 991	
18	24	-	-	-	-	42	5.0	7.0	-	-	-	24 000	7.0	40 000	11.7	46 000	13.5	1 693	2 730	4 150	
24	24	-	-	-	-	48	5.9	5.9	-	-	-	24 000	7.0	40 000	11.7	46 000	13.5	1 693	2 730	4 150	
2 jedn.	5	5	-	-	-	15	1.5	1.5	1.5	-	-	9 000	2.6	15 000	4.4	18 000	5.3	780	1 120	1 703	
	5	5	7	-	-	17	1.5	1.5	2.1	-	-	10 200	3.0	17 000	5.0	20 400	6.0	780	1 120	1 809	
	5	5	9	-	-	19	1.5	1.5	2.6	-	-	11 400	3.3	19 000	5.6	22 800	6.7	825	1 330	2 022	
	5	7	7	-	-	19	1.5	2.1	2.1	-	-	11 400	3.3	19 000	5.6	22 800	6.7	825	1 330	2 022	
	5	7	9	-	-	21	1.5	2.1	2.6	-	-	12 600	3.7	21 000	6.2	25 200	7.4	911	1 470	2 235	
	7	7	7	-	-	21	2.1	2.1	2.1	-	-	12 600	3.7	21 000	6.2	25 200	7.4	911	1 470	2 235	
	5	7	9	12	-	22	1.5	1.5	3.7	-	-	13 800	4.0	23 000	6.7	27 600	8.1	998	1 610	2 447	
	5	7	9	9	-	23	1.5	2.1	2.6	-	-	13 800	4.0	23 000	6.7	27 600	8.1	998	1 610	2 447	
	5	7	9	12	-	24	1.5	2.1	3.5	-	-	14 400	4.2	24 000	7.0	28 800	8.4	1 042	1 680	2 554	
	5	5	15	-	-	25	1.5	1.5	4.4	-	-	15 000	4.4	25 000	7.3	30 000	8.8	1 064	1 715	2 607	
	7	9	9	-	-	25	2.1	2.6	2.6	-	-	15 000	4.4	25 000	7.3	30 000	8.8	1 085	1 750	2 660	
	5	9	12	-	-	26	1.5	2.6	3.5	-	-	15 600	4.6	26 000	7.6	31 200	9.1	1 128	1 820	2 767	
7	7	12	-	-	26	2.1	2.1	3.5	-	-	15 600	4.6	26 000	7.6	31 200	9.1	1 128	1 820	2 767		
5	7	15	-	-	27	1.5	2.1	4.4	-	-	16 200	4.8	27 000	7.9	32 400	9.5	1 150	1 855	2 820		
9	9	12	-	-	27	2.6	2.6	2.6	-	-	16 200	4.7	27 000	7.9	32 400	9.5	1 172	1 890	2 873		
7	9	18	-	-	28	2.1	2.6	3.5	-	-	16 800	4.9	28 000	8.2	33 600	9.8	1 215	1 960	2 979		
5	9	15	-	-	28	1.5	1.5	5.3	-	-	16 800	4.9	28 000	8.2	33 600	9.8	1 215	1 960	2 979		
5	9	15	-	-	29	1.5	2.6	4.4	-	-	17 400	5.1	29 000	8.5	34 800	10.2	1 237	1 995	3 032		
5	12	12	-	-	29	1.5	3.5	3.5	-	-	17 400	5.1	29 000	8.5	34 800	10.2	1 259	2 030	3 086		
7	7	15	-	-	29	2.1	2.1	4.4	-	-	17 400	5.1	29 000	8.5	34 800	10.2	1 281	2 065	3 139		
5	7	18	-	-	30	1.5	2.1	5.3	-	-	18 000	5.3	30 000	8.8	36 000	10.6	1 302	2 100	3 192		
9	9	12	-	-	30	2.6	2.6	3.5	-	-	18 000	5.3	30 000	8.8	36 000	10.6	1 302	2 100	3 192		
7	9	15	-	-	31	2.0	2.6	4.3	-	-	18 000	5.3	30 000	8.8	36 000	10.6	1 324	2 135	3 245		
7	12	12	-	-	31	2.1	3.5	3.5	-	-	18 600	5.5	31 000	9.1	37 200	10.9	1 345	2 170	3 299		
5	12	15	-	-	32	1.5	3.5	4.4	-	-	19 200	5.6	32 000	9.4	38 400	11.2	1 367	2 205	3 352		
5	7	18	-	-	32	1.5	2.6	5.3	-	-	19 200	5.6	32 000	9.4	38 400	11.2	1 399	2 240	3 405		
9	9	15	-	-	33	2.1	2.6	4.4	-	-	19 200	5.6	32 000	9.4	38 400	11.3	1 389	2 240	3 405		
9	9	15	-	-	33	2.6	2.6	4.4	-	-	19 800	5.8	33 000	9.7	39 600	11.6	1 411	2 275	3 458		
9	12	12	-	-	33	2.6	3.5	3.5	-	-	19 800	5.8	33 000	9.7	39 600	11.6	1 432	2 310	3 512		
7	9	18	-	-	34	2.1	2.6	5.3	-	-	20 400	6.0	34 000	10.0	40 800	12.0	1 476	2 380	3 618		
7	12	15	-	-	34	2.1	3.5	4.4	-	-	20 400	6.0	34 000	10.0	40 800	12.0	1 476	2 380	3 618		
5	5	24	-	-	34	1.5	1.5	7.0	-	-	20 400	6.0	34 000	10.0	40 800	12.0	1 476	2 380	3 618		
5	12	18	-	-	35	1.5	3.5	5.3	-	-	21 000	6.2	35 000	10.3	42 000	12.3	1 519	2 450	3 724		
5	15	15	-	-	35	1.5	4.4	4.4	-	-	21 000	6.2	35 000	10.3	42 000	12.3	1 541	2 485	3 777		
9	7	24	-	-	36	1.5	2.1	7.0	-	-	21 600	6.3	36 000	10.6	43 200	12.7	1 562	2 520	3 831		
9	12	15	-	-	36	2.6	3.5	4.4	-	-	21 600	6.3	36 000	10.6	43 200	12.7	1 562	2 520	3 831		
12	12	12	-	-	36	3.5	3.5	3.5	-	-	21 600	6.3	36 000	10.6	43 200	12.7	1 562	2 520	3 831		
9	9	18	-	-	36	2.6	2.6	5.3	-	-	21 600	6.3	36 000	10.6	43 200	12.7	1 562	2 520	3 831		
7	12	18	-	-	37	2.1	3.5	5.3	-	-	22										

TABELE KOMBINACJI



POKOJOWE

MULTI SPLIT

Praca	Kombinacja (kBtu/h)						Chłodzenie																
							Wydajność jednostki (kW)					Wydajność całkowita						Całkowita moc wejściowa (W)					
	Jedn. A	Jedn. B	Jedn. C	Jedn. D	Jedn. E	Razem	Jedn. A	Jedn. B	Jedn. C	Jedn. D	Jedn. E	Min.		Nom.		Maks.		Min.	Nom.	Maks.			
												Btu/h	kW	Btu/h	kW	Btu/h	kW				Min.	Nom.	Maks.
4 jedn.	5	5	5	5	-	20	1.5	1.5	1.5	1.5	-	12 000	3.5	20 000	5.9	24 000	7.0	868	1 400	2 128			
	5	5	5	7	-	22	1.5	1.5	1.5	2.1	-	13 200	3.9	22 000	6.4	26 400	7.7	955	1 540	2 341			
	5	5	5	9	-	24	1.5	1.5	1.5	2.6	-	14 400	4.2	24 000	7.0	28 800	8.4	1 042	1 680	2 554			
	5	5	5	7	7	-	24	1.5	1.5	2.1	2.1	-	14 400	4.2	24 000	7.0	28 800	8.4	1 042	1 680	2 554		
	5	5	5	7	9	-	26	1.5	1.5	2.1	2.6	-	15 600	4.6	26 000	7.6	31 200	9.1	1 128	1 820	2 767		
	5	5	5	7	12	-	26	1.5	1.5	2.1	3.5	-	15 600	4.6	26 000	7.6	31 200	9.1	1 128	1 820	2 767		
	5	5	5	9	9	-	28	1.5	1.5	2.6	2.6	-	16 800	4.9	28 000	8.2	33 600	9.8	1 215	1 960	2 979		
	5	5	5	7	7	9	-	28	1.5	2.1	2.1	2.6	-	16 800	4.9	28 000	8.2	33 600	9.8	1 215	1 960	2 979	
	5	5	5	7	7	12	-	28	1.5	2.1	2.1	3.5	-	16 800	4.9	28 000	8.2	33 600	9.8	1 215	1 960	2 979	
	5	5	5	5	15	-	30	1.5	1.5	1.5	4.4	-	18 000	5.3	30 000	8.8	36 000	10.6	1 281	2 065	3 192		
	5	5	5	7	9	9	-	30	1.5	2.1	2.6	2.6	-	18 000	5.3	30 000	8.8	36 000	10.6	1 302	2 100	3 192	
	5	5	5	7	9	12	-	30	1.5	2.1	2.1	2.6	-	18 000	5.3	30 000	8.8	36 000	10.6	1 302	2 100	3 192	
	5	5	5	9	12	-	31	1.5	1.5	2.6	3.5	-	18 600	5.5	31 000	9.1	37 200	10.9	1 345	2 170	3 299		
	5	5	5	7	15	-	31	1.5	1.5	2.1	3.5	-	18 600	5.5	31 000	9.1	37 200	10.9	1 345	2 170	3 299		
	5	5	5	7	15	9	-	32	1.5	1.5	2.1	4.4	-	19 200	5.6	32 000	9.4	38 400	11.2	1 367	2 205	3 352	
	5	5	5	7	9	9	-	32	1.5	2.1	2.6	2.6	-	19 200	5.6	32 000	9.4	38 400	11.3	1 389	2 240	3 405	
	5	5	5	9	9	9	-	32	1.5	2.6	2.6	2.6	-	19 200	5.6	32 000	9.4	38 400	11.3	1 389	2 240	3 405	
	5	5	5	5	18	-	33	1.5	1.5	1.5	5.3	-	19 800	5.8	33 000	9.7	39 600	11.6	1 432	2 310	3 512		
	5	5	5	7	9	12	-	33	1.5	2.1	2.6	3.5	-	19 800	5.8	33 000	9.7	39 600	11.6	1 432	2 310	3 512	
	5	5	5	7	9	12	9	-	33	2.1	2.1	2.1	3.5	-	19 800	5.8	33 000	9.7	39 600	11.6	1 432	2 310	3 512
	5	5	5	9	15	-	34	1.5	1.5	2.6	4.4	-	20 400	6.0	34 000	10.0	40 800	12.0	1 476	2 380	3 618		
	5	5	5	7	12	-	34	1.5	1.5	3.5	3.5	-	20 400	6.0	34 000	10.0	40 800	12.0	1 476	2 380	3 618		
	5	5	5	7	15	-	34	1.5	1.5	2.1	4.4	-	20 400	6.0	34 000	10.0	40 800	12.0	1 476	2 380	3 618		
	5	5	5	9	9	9	-	34	1.5	2.6	2.6	2.6	-	20 400	6.0	34 000	10.0	40 800	12.0	1 476	2 380	3 618	
	5	5	5	7	18	-	35	1.5	1.5	1.5	5.3	-	21 000	6.2	35 000	10.3	42 000	12.3	1 519	2 450	3 724		
	5	5	5	9	9	12	-	35	1.5	2.6	2.6	3.5	-	21 000	6.2	35 000	10.3	42 000	12.3	1 519	2 450	3 724	
	5	5	5	7	9	12	-	35	2.1	2.1	2.6	3.5	-	21 000	6.2	35 000	10.3	42 000	12.3	1 519	2 450	3 724	
	5	5	5	9	15	-	36	1.5	1.5	2.6	4.4	-	21 600	6.4	36 000	10.6	43 200	12.6	1 541	2 485	3 777		
	5	5	5	7	12	-	36	1.5	1.5	2.1	3.5	3.5	-	21 600	6.3	36 000	10.6	43 200	12.6	1 562	2 520	3 831	
	5	5	5	7	15	-	36	2.1	2.1	2.1	4.4	-	21 600	6.3	36 000	10.6	43 200	12.6	1 562	2 520	3 831		
	5	5	5	9	9	9	-	36	2.6	2.6	2.6	2.6	-	21 600	6.3	36 000	10.6	43 200	12.6	1 562	2 520	3 831	
	5	5	5	9	18	-	37	1.5	1.5	2.6	5.3	-	22 200	6.5	37 000	10.8	44 400	13.0	1 606	2 590	3 937		
	5	5	5	12	15	-	37	1.5	1.5	3.5	4.4	-	22 200	6.5	37 000	10.8	44 400	13.0	1 606	2 590	3 937		
	5	5	5	7	18	-	37	1.5	1.5	2.1	5.3	-	22 200	6.5	37 000	10.8	44 400	13.0	1 606	2 590	3 937		
	5	5	5	9	9	15	-	38	1.5	2.6	2.6	3.5	-	22 200	6.5	37 000	10.8	44 400	13.0	1 606	2 590	3 937	
	5	5	5	9	9	15	-	38	1.5	2.6	2.6	4.4	-	22 800	6.7	38 000	11.1	45 600	13.4	1 693	2 730	4 150	
	5	5	5	7	9	15	-	38	2.1	2.1	2.6	4.4	-	22 800	6.7	38 000	11.1	45 600	13.4	1 693	2 730	4 150	
	5	5	5	7	12	-	38	2.1	2.1	3.5	3.5	-	22 800	6.7	38 000	11.1	45 600	13.4	1 693	2 730	4 150		
	5	5	5	5	24	-	39	1.4	1.4	1.4	6.9	-	22 920	6.7	38 200	11.2	46 000	13.5	1 693	2 730	4 150		
	5	5	5	7	9	18	-	39	1.4	2.0	2.6	5.2	-	22 920	6.7	38 200	11.2	46 000	13.5	1 693	2 730	4 150	
	5	5	5	7	12	-	39	1.4	2.0	3.4	4.3	-	22 920	6.7	38 200	11.2	46 000	13.5	1 693	2 730	4 150		
	5	5	5	9	9	18	-	39	2.6	2.6	2.6	3.4	-	22 920	6.7	38 200	11.2	46 000	13.5	1 693	2 730	4 150	
	5	5	5	7	18	-	39	2.0	2.0	2.0	5.2	-	22 920	6.7	38 200	11.2	46 000	13.5	1 693	2 730	4 150		
	5	5	5	9	12	-	40	1.4	1.4	3.4	5.0	-	22 920	6.7	38 200	11.2	46 000	13.5	1 693	2 730	4 150		
	5	5	5	9	15	-	40	2.0	2.5	2.5	4.2	-	22 920	6.7	38 200	11.2	46 000	13.5	1 693	2 730	4 150		
	5	5	5	9	12	-	40	2.0	2.5	3.4	3.4	-	22 920	6.7	38 200	11.2	46 000	13.5	1 693	2 730	4 150		
	5	5	5	7	24	-	41	1.4	1.4	1.9	6.6	-	22 920	6.7	38 200	11.2	46 000	13.5	1 693	2 730	4 150		
	5	5	5	9	12	-	41	1.4	1.4	2.5	3.3	4.1	-	22 920	6.7	38 200	11.2	46 000	13.5	1 693	2 730	4 150	
5	5	5	12	12	-	41	1.4	3.3	3.3	3.3	-	22 920	6.7	38 200	11.2	46 000	13.5	1 693	2 730	4 150			
5	5	5	7	9	18	-	41	1.9	1.9	2.5	4.9	-	22 920	6.7	38 200	11.2	46 000	13.5	1 693	2 730	4 150		
5	5	5	7	12	-	41	1.9	1.9	3.3	4.1	-	22 920	6.7	38 200	11.2	46 000	13.5	1 693	2 730	4 150			
5	5	5	9	15	-	42	1.3	1.9	4.0	4.0	-	22 920	6.7	38 200	11.2	46 000	13.5	1 693	2 730	4 150			
5	5	5	7	15	-	42	2.4	2.4	2.4	4.0	-	22 920	6.7	38 200	11.2	46 000	13.5	1 693	2 730	4 150			
5	5	5	9	12	-	42	2.4	2.4	3.2	3.2	-	22 920	6.7	38 200	11.2	46 000	13.5	1 693	2 730	4 150			
5	5	5	9	12	-	43	1.8	2.3	3.1	3.9	-	22 920	6.7	38 200	11.2	46 000	13.5	1 693	2 730	4 150			
5	5	5	7	12	-	43	1.8	3.1	3.1	3.1	-	22 920	6.7	38 200	11.2	46 000	13.5	1 693	2 730	4 150			
5	5	5	9	9	18	-	43	1.8	2.3	2.3	4.7	-	22 920	6.7	38 200	11.2	46 000	13.5	1 693	2 730	4 150		
5	5	5	9	15	-	44	1.3	2.3	3.8	3.8	-	22 920	6.7	38 200	11.2	46 000	13.5	1 693	2 730	4 150			
5	5	5	7	12	-	44	1.8	1.8	3.1	4.6	-	22 920	6.7	38 200	11.2	46 000	13.5	1 693	2 730	4 150			
5	5	5	7	15	-	44	1.8	1.8	3.8	3.8	-	22 920	6.7	38 200	11.2	46 000	13.5	1 693	2 730	4 150			
5	5	5	9	18	-	45	1.2	1.7	4.5	3.7	-	22 920	6.7	38 200	11.2	46 000	13.5	1 693	2 730	4 150			
5	5	5	9	12	-	45	2.2	2.2	3.0	3.0	-	22 920	6.7	38 200	11.2	46 000	13.5	1 693	2 730	4 150			
5	5	5	9	12	-	45	2.2	2.2	3.0	3.0	-	22 920	6.7	38 200	11.2	46 000	13.5	1 693	2 730	4 150			
5	5	5	7	9	18	-	45	2.2	2.2	4.5	4.5	-	22 920	6.7	38 200	11.2	46 000	13.5	1 693	2 730	4 150		
5	5	5	7	7	24	-	45	1.7	1.7	1.7	6.0	-	22 920	6.7	38 200	11.2	46 000	13.5	1 693	2 730	4 150		
5	5	5	9	12	-	46	1.7	2.2	2.9	4.4	-	22 920	6.7	38 200	11.2	46 000	13.5	1 693	2 730	4 150			
5	5	5	9	15	-	46	1.7	2.2	3.7	3.7	-	22 920	6.7	38 200	11.2	46 000							

TABELE KOMBINACJI



MU5M40

Praca	Kombinacja (kBtu/h)						Chłodzenie														
							Wydajność jednostki (kW)					Wydajność całkowita						Całkowita moc wejściowa (W)			
	Jedn. A	Jedn. B	Jedn. C	Jedn. D	Jedn. E	Razem	Jedn. A	Jedn. B	Jedn. C	Jedn. D	Jedn. E	Min. Btu/h	kW	Nom. Btu/h	kW	Maks. Btu/h	kW	Min.	Nom.	Maks.	
5 jedn.	5	7	7	7	7	33	1.5	2.1	2.1	2.1	2.1	19800	5.8	33000	9.7	39600	11.6	1432	2310	3512	
	5	5	7	12	34	1.5	1.5	1.5	1.5	2.1	3.5	20400	6.0	34000	10.0	40800	12.0	1476	2380	3618	
	5	5	5	15	35	1.5	1.5	1.5	1.5	4.4	21000	6.2	35000	10.3	42000	12.3	1498	2415	3671		
	5	7	7	7	7	35	2.1	2.1	2.1	2.1	2.1	21000	6.2	35000	10.3	42000	12.3	1519	2450	3724	
	5	5	5	9	12	36	1.5	1.5	1.5	2.1	2.5	21600	6.3	36000	10.6	43200	12.7	1562	2520	3831	
	5	5	5	7	12	36	1.5	1.5	1.5	2.1	2.1	3.5	21600	6.3	36000	10.6	43200	12.7	1562	2520	3831
	5	5	5	7	15	37	1.5	1.5	1.5	1.5	2.1	4.4	22200	6.4	37000	10.8	44400	13.0	1584	2555	3884
	5	5	5	9	9	37	1.5	1.5	1.5	2.6	2.6	2.6	22200	6.5	37000	10.8	44400	13.0	1606	2590	3937
	5	7	7	7	9	37	1.5	2.1	2.1	2.1	2.6	2.6	22200	6.5	37000	10.8	44400	13.0	1606	2590	3937
	5	7	7	7	7	37	2.1	2.1	2.1	2.1	2.1	2.6	22200	6.5	37000	10.8	44400	13.0	1606	2590	3937
	5	5	5	5	18	38	1.5	1.5	1.5	1.5	5.3	22800	6.7	38000	11.1	45600	13.4	1649	2660	4044	
	5	5	7	7	9	38	1.5	2.1	2.1	2.1	3.5	22800	6.7	38000	11.1	45600	13.4	1649	2660	4044	
	5	5	5	9	15	39	1.4	1.4	1.4	1.4	2.6	4.3	22920	6.8	38200	11.2	45840	13.5	1671	2695	4097
	5	5	5	12	12	39	1.4	1.4	1.4	1.4	3.4	3.4	22920	6.7	38200	11.2	46000	13.5	1693	2730	4150
	5	5	5	7	15	39	1.4	1.4	2.0	2.0	4.3	22920	6.7	38200	11.2	46000	13.5	1693	2730	4150	
	5	7	7	7	9	39	2.0	2.0	2.0	2.6	2.6	2.6	22920	6.7	38200	11.2	46000	13.5	1693	2730	4150
	5	7	9	9	9	39	1.4	2.0	2.6	2.6	2.6	2.6	22920	6.7	38200	11.2	46000	13.5	1693	2730	4150
	5	5	5	7	18	40	1.4	1.4	1.4	2.0	5.0	22920	6.7	38200	11.2	46000	13.5	1693	2730	4150	
	5	5	5	9	12	40	1.4	1.4	1.4	2.5	2.5	3.4	22920	6.7	38200	11.2	46000	13.5	1693	2730	4150
	5	7	7	7	9	40	1.4	2.0	2.0	2.5	3.4	22920	6.7	38200	11.2	46000	13.5	1693	2730	4150	
	5	7	7	7	12	40	2.0	2.0	2.0	2.0	3.4	22920	6.7	38200	11.2	46000	13.5	1693	2730	4150	
	5	5	5	7	9	41	1.4	1.4	1.9	2.5	4.1	22920	6.7	38200	11.2	46000	13.5	1693	2730	4150	
	5	5	7	7	15	41	1.4	1.9	1.9	1.9	2.5	4.1	22920	6.7	38200	11.2	46000	13.5	1693	2730	4150
	5	5	9	9	9	41	1.4	2.5	2.5	2.5	2.5	2.5	22920	6.7	38200	11.2	46000	13.5	1693	2730	4150
	5	7	7	9	9	41	1.9	1.9	2.5	2.5	2.5	2.5	22920	6.7	38200	11.2	46000	13.5	1693	2730	4150
	5	5	5	5	18	42	1.3	1.3	1.3	2.4	4.8	22920	6.7	38200	11.2	46000	13.5	1693	2730	4150	
	5	5	5	12	15	42	1.3	1.3	1.3	3.2	4.0	22920	6.7	38200	11.2	46000	13.5	1693	2730	4150	
	5	5	5	7	18	42	1.3	1.3	1.3	1.9	1.9	4.8	22920	6.7	38200	11.2	46000	13.5	1693	2730	4150
	5	7	7	9	12	42	1.3	1.9	2.4	2.4	3.2	22920	6.7	38200	11.2	46000	13.5	1693	2730	4150	
	5	7	7	7	9	42	1.9	1.9	1.9	2.4	3.2	22920	6.7	38200	11.2	46000	13.5	1693	2730	4150	
	5	5	5	9	9	43	1.3	1.3	2.3	2.3	3.9	22920	6.7	38200	11.2	46000	13.5	1693	2730	4150	
	5	5	7	9	15	43	1.3	1.8	1.8	2.3	3.9	22920	6.7	38200	11.2	46000	13.5	1693	2730	4150	
	5	5	7	7	12	43	1.3	1.8	1.8	3.1	3.1	22920	6.7	38200	11.2	46000	13.5	1693	2730	4150	
	5	7	7	7	15	43	1.8	1.8	1.8	1.8	3.9	22920	6.7	38200	11.2	46000	13.5	1693	2730	4150	
	5	7	9	9	9	43	1.8	2.3	2.3	2.3	2.3	22920	6.7	38200	11.2	46000	13.5	1693	2730	4150	
	5	5	5	7	12	44	1.3	1.3	1.8	3.1	3.8	22920	6.7	38200	11.2	46000	13.5	1693	2730	4150	
	5	5	5	5	24	44	1.3	1.3	1.3	1.3	6.1	22920	6.7	38200	11.2	46000	13.5	1693	2730	4150	
	5	7	7	7	18	44	1.3	1.8	1.8	1.8	4.6	22920	6.7	38200	11.2	46000	13.5	1693	2730	4150	
	5	9	9	9	12	44	1.3	2.3	2.3	2.3	3.1	22920	6.7	38200	11.2	46000	13.5	1693	2730	4150	
	5	7	7	9	9	44	1.8	1.8	2.3	2.3	3.1	22920	6.7	38200	11.2	46000	13.5	1693	2730	4150	
	5	5	5	5	12	45	1.2	1.2	1.2	3.0	4.5	22920	6.7	38200	11.2	46000	13.5	1693	2730	4150	
	5	5	5	5	15	45	1.2	1.2	1.2	3.7	3.7	22920	6.7	38200	11.2	46000	13.5	1693	2730	4150	
	5	5	7	9	9	45	1.2	1.7	2.2	2.2	3.7	22920	6.7	38200	11.2	46000	13.5	1693	2730	4150	
	5	5	7	9	12	45	1.2	1.7	2.2	3.0	3.0	22920	6.7	38200	11.2	46000	13.5	1693	2730	4150	
	5	7	7	7	9	45	1.7	1.7	1.7	2.2	3.7	22920	6.7	38200	11.2	46000	13.5	1693	2730	4150	
	5	7	7	7	12	45	1.7	1.7	1.7	3.0	3.0	22920	6.7	38200	11.2	46000	13.5	1693	2730	4150	
	5	9	9	9	9	45	2.2	2.2	2.2	2.2	2.2	22920	6.7	38200	11.2	46000	13.5	1693	2730	4150	
	5	5	5	5	7	46	1.2	1.2	1.2	1.7	5.8	22920	6.7	38200	11.2	46000	13.5	1693	2730	4150	
	5	5	5	9	18	46	1.2	1.2	2.2	2.2	4.4	22920	6.7	38200	11.2	46000	13.5	1693	2730	4150	
	5	5	5	9	12	46	1.2	1.2	2.2	2.9	3.7	22920	6.7	38200	11.2	46000	13.5	1693	2730	4150	
	5	5	5	12	12	46	1.2	1.2	2.9	2.9	2.9	22920	6.7	38200	11.2	46000	13.5	1693	2730	4150	
	5	5	7	9	18	46	1.2	1.7	1.7	2.9	4.4	22920	6.7	38200	11.2	46000	13.5	1693	2730	4150	
5	5	7	7	12	46	1.2	1.7	1.7	2.9	3.7	22920	6.7	38200	11.2	46000	13.5	1693	2730	4150		
5	7	7	7	18	46	1.7	1.7	1.7	1.7	4.4	22920	6.7	38200	11.2	46000	13.5	1693	2730	4150		
5	7	9	9	9	46	1.7	2.2	2.2	2.2	2.9	22920	6.7	38200	11.2	46000	13.5	1693	2730	4150		
5	5	5	7	15	47	1.2	1.2	1.7	3.6	3.6	22920	6.7	38200	11.2	46000	13.5	1693	2730	4150		
5	5	9	9	9	47	1.2	2.1	2.1	2.1	3.6	22920	6.7	38200	11.2	46000	13.5	1693	2730	4150		
5	5	9	12	12	47	1.2	2.1	2.1	2.9	2.9	22920	6.7	38200	11.2	46000	13.5	1693	2730	4150		
5	7	7	9	9	47	1.7	1.7	2.1	2.1	3.6	22920	6.7	38200	11.2	46000	13.5	1693	2730	4150		
5	7	7	9	12	47	1.7	1.7	2.1	2.1	3.6	22920	6.7	38200	11.2	46000	13.5	1693	2730	4150		
5	7	7	9	12	47	1.7	1.7	2.1	2.9	2.9	22920	6.7	38200	11.2	46000	13.5	1693	2730	4150		
5	5	5	5	9	48	1.2	1.2	1.2	2.1	5.6	22920	6.7	38200	11.2	46000	13.5	1693	2730	4150		
5	5	5	7	15	48	1.2	1.2	1.2	3.5	4.2	22920	6.7	38200	11.2	46000	13.5	1693	2730	4150		
5	5	7	9	9	48	1.2	1.6	1.6	1.6	5.6	22920	6.7	38200	11.2	46000	13.5	1693	2730	4150		
5	5	7	9	18	48	1.2	1.6	2.1	2.1	4.2	22920	6.7	38200	11.2	46000	13.5	1693	2730	4150		
5	7	9	12	15	48	1.2	1.6	2.1	2.8	3.5	22920	6.7	38200	11.2	46000	13.5	1693	2730	4150		
5	7	7	12	12	48	1.2	1.6	2.8	2.8	2.8	22920	6.7	38200	11.2	46000	13.5	1693	2730	4150		
5	7	7	7	12	48	1.6	1.6	1.6	2.8	3.5	22920	6.7	38200	11.2	46000	13.5	1693	2730	4150		
5	9	9	9	9	48	2.1	2.1	2.1	2.1	2.8	22920	6.7	38200	11.2	46000	13.5	1693	2730	4150		
5	7	7	7	9	48	1.6	1.6	1.6	2.1	4.2	22920	6.7	38200	11.2	46000	13.5	1693	2730	4150		
5	5	5	9	15	49	1.1	1.1	1.1	3.4	3.4	22920	6.7	38200	11.2	46000	13.5	1693				

TABELE KOMBINACJI



Praca	Kombinacja (kBtu/h)						Ogrzewanie													
							Wydajność jednostki (kW)					Wydajność całkowita						Całkowita moc wejściowa (W)		
	Jedn. A	Jedn. B	Jedn. C	Jedn. D	Jedn. E	Razem	Jedn. A	Jedn. B	Jedn. C	Jedn. D	Jedn. E	Min.		Nom.		Maks.		Min.	Nom.	Maks.
												Btu/h	kW	Btu/h	kW	Btu/h	kW			
1 jedn.	5	-	-	-	-	5	1.6	-	-	-	-	5 000	1.5	5 500	1.6	6 600	1.9	820	1 120	1 826
	7	-	-	-	-	7	2.5	-	-	-	-	5 500	1.6	8 400	2.5	9 660	2.8	820	1 120	1 826
	9	-	-	-	-	9	3.2	-	-	-	-	6 480	1.9	10 800	3.2	12 420	3.6	820	1 120	1 826
	12	-	-	-	-	12	3.9	-	-	-	-	7 920	2.3	13 200	3.9	15 840	4.6	820	1 120	1 826
	15	-	-	-	-	15	4.8	-	-	-	-	9 900	2.9	16 500	4.8	18 975	5.6	820	1 190	1 826
	18	-	-	-	-	18	5.8	-	-	-	-	11 880	3.5	19 800	5.8	22 770	6.7	820	1 260	1 968
	24	-	-	-	-	24	7.4	-	-	-	-	15 240	4.5	25 400	7.4	26 670	7.8	1 042	1 680	2 296
	5	5	-	-	-	10	1.6	1.6	-	-	-	6 600	1.9	11 000	3.2	13 200	3.9	820	1 120	1 826
	5	7	-	-	-	12	1.6	2.3	-	-	-	7 920	2.3	13 200	3.9	15 840	4.6	820	1 120	1 826
	5	9	-	-	-	14	1.6	2.9	-	-	-	9 240	2.7	15 400	4.5	18 480	5.4	820	1 120	1 826
	7	7	-	-	-	14	2.3	2.3	-	-	-	9 240	2.7	15 400	4.5	18 480	5.4	820	1 120	1 826
	7	9	-	-	-	16	2.3	2.9	-	-	-	10 560	3.1	17 600	5.2	21 120	6.2	820	1 120	1 826
	5	9	9	-	-	17	1.6	3.9	-	-	-	11 220	3.3	18 700	5.5	22 440	6.6	820	1 190	1 940
	5	12	-	-	-	18	2.9	2.9	-	-	-	11 880	3.5	19 800	5.8	23 760	7.0	820	1 260	2 054
	7	12	-	-	-	19	2.3	3.9	-	-	-	12 540	3.7	20 900	6.1	25 080	7.4	825	1 330	2 168
5	15	-	-	-	20	1.6	4.8	-	-	-	13 200	3.9	22 000	6.4	26 400	7.8	868	1 400	2 282	
9	12	-	-	-	21	2.9	3.9	-	-	-	13 860	4.1	23 100	6.8	27 720	8.1	911	1 470	2 396	
7	15	-	-	-	22	2.3	4.8	-	-	-	14 520	4.3	24 200	7.1	29 040	8.4	954	1 540	2 510	
5	18	-	-	-	23	1.6	5.8	-	-	-	15 180	4.4	25 300	7.4	30 360	8.9	998	1 610	2 624	
9	15	-	-	-	24	2.9	4.8	-	-	-	15 840	4.6	26 400	7.7	31 680	9.3	1 020	1 645	2 681	
12	12	-	-	-	24	3.9	3.9	-	-	-	15 840	4.6	26 400	7.7	31 680	9.3	1 042	1 680	2 738	
7	18	-	-	-	25	2.3	5.8	-	-	-	16 500	4.8	27 500	8.1	33 000	9.7	1 085	1 750	2 853	
9	18	-	-	-	27	2.9	5.8	-	-	-	17 820	5.2	29 700	8.7	35 640	10.4	1 172	1 890	3 081	
15	24	-	-	-	27	3.9	4.8	-	-	-	18 480	5.4	30 800	9.0	36 960	10.8	1 215	1 960	3 195	
5	24	-	-	-	29	1.6	7.7	-	-	-	19 140	5.6	31 900	9.3	38 280	11.2	1 259	2 030	3 309	
12	18	-	-	-	30	3.9	5.8	-	-	-	19 800	5.8	33 000	9.7	39 600	11.6	1 302	2 100	3 423	
15	15	-	-	-	30	4.8	4.8	-	-	-	19 800	5.8	33 000	9.7	39 600	11.6	1 324	2 135	3 480	
7	24	-	-	-	31	2.3	7.7	-	-	-	20 460	6.0	34 100	10.0	40 920	12.0	1 345	2 170	3 537	
9	24	-	-	-	33	2.9	7.7	-	-	-	21 780	6.4	36 300	10.6	43 560	12.8	1 432	2 310	3 765	
15	18	-	-	-	33	4.8	5.8	-	-	-	21 780	6.4	36 300	10.6	43 560	12.8	1 497	2 415	3 936	
18	18	-	-	-	36	5.8	5.8	-	-	-	23 760	7.0	39 600	11.6	47 520	13.9	1 562	2 520	4 108	
12	24	-	-	-	36	3.9	7.7	-	-	-	23 760	7.0	39 600	11.6	47 520	13.9	1 562	2 520	4 108	
15	24	-	-	-	39	4.8	7.7	-	-	-	25 620	7.5	42 700	12.5	51 200	15.0	1 742	2 810	4 450	
18	24	-	-	-	42	5.8	7.7	-	-	-	25 620	7.5	42 700	12.5	51 200	15.0	1 742	2 810	4 450	
24	24	-	-	-	48	6.3	6.3	-	-	-	25 620	7.5	42 700	12.5	51 200	15.0	1 742	2 810	4 450	
5	5	5	-	-	15	1.6	1.6	1.6	-	-	9 900	2.9	16 500	4.8	19 800	5.8	820	1 120	1 826	
5	5	7	-	-	17	1.6	1.6	2.3	-	-	11 220	3.3	18 700	5.5	22 440	6.6	820	1 190	1 940	
5	5	9	-	-	19	1.6	1.6	2.9	-	-	12 540	3.7	20 900	6.1	25 080	7.4	825	1 330	2 168	
5	7	7	-	-	19	1.6	2.3	2.3	-	-	12 540	3.7	20 900	6.1	25 080	7.4	825	1 330	2 168	
5	7	9	-	-	21	1.6	2.3	2.9	-	-	13 860	4.1	23 100	6.8	27 720	8.1	911	1 470	2 396	
7	7	7	-	-	21	2.3	2.3	2.3	-	-	13 860	4.1	23 100	6.8	27 720	8.1	911	1 470	2 396	
5	7	12	-	-	22	1.6	1.6	3.9	-	-	14 520	4.3	24 200	7.1	29 040	8.5	954	1 540	2 510	
7	7	9	-	-	23	2.3	2.3	2.9	-	-	15 180	4.4	25 300	7.4	30 360	8.9	998	1 610	2 624	
5	9	9	-	-	23	1.6	2.9	2.9	-	-	15 180	4.4	25 300	7.4	30 360	8.9	998	1 610	2 624	
5	7	12	-	-	24	1.6	2.3	3.9	-	-	15 840	4.6	26 400	7.7	31 680	9.3	1 042	1 680	2 738	
5	5	15	-	-	25	1.6	1.6	4.8	-	-	16 500	4.8	27 500	8.1	33 000	9.7	1 064	1 715	2 795	
7	9	9	-	-	25	2.3	2.9	2.9	-	-	16 500	4.8	27 500	8.1	33 000	9.7	1 085	1 750	2 853	
5	9	12	-	-	26	1.6	2.9	3.9	-	-	17 160	5.0	28 600	8.4	34 320	10.1	1 128	1 820	2 967	
7	7	12	-	-	26	2.3	2.3	3.9	-	-	17 160	5.0	28 600	8.4	34 320	10.1	1 128	1 820	2 967	
5	7	15	-	-	27	1.6	2.3	4.8	-	-	17 820	5.2	29 700	8.7	35 640	10.5	1 150	1 855	3 024	
9	9	9	-	-	27	2.9	2.9	2.9	-	-	17 820	5.2	29 700	8.7	35 640	10.4	1 172	1 890	3 081	
7	9	12	-	-	28	2.3	2.9	3.9	-	-	18 480	5.4	30 800	9.0	36 960	10.8	1 215	1 960	3 195	
5	5	12	-	-	28	1.6	1.6	3.9	-	-	18 480	5.4	30 800	9.0	36 960	10.8	1 215	1 960	3 195	
5	9	15	-	-	29	1.6	2.9	4.8	-	-	19 140	5.6	31 900	9.3	38 280	11.2	1 237	1 995	3 252	
5	12	12	-	-	29	1.6	3.9	3.9	-	-	19 140	5.6	31 900	9.3	38 280	11.2	1 259	2 030	3 309	
7	7	15	-	-	29	2.3	2.3	4.8	-	-	19 140	5.6	31 900	9.3	38 280	11.2	1 259	2 030	3 309	
5	7	18	-	-	30	1.6	2.3	5.8	-	-	19 800	5.8	33 000	9.7	39 600	11.6	1 302	2 100	3 423	
9	9	12	-	-	30	2.9	2.9	3.9	-	-	19 800	5.8	33 000	9.7	39 600	11.6	1 302	2 100	3 423	
7	9	15	-	-	31	2.3	2.9	4.8	-	-	20 460	6.0	34 100	10.0	40 920	12.0	1 345	2 170	3 537	
7	12	12	-	-	31	2.3	3.9	3.9	-	-	20 460	6.0	34 100	10.0	40 920	12.0	1 345	2 170	3 537	
5	12	15	-	-	32	1.6	3.9	4.8	-	-	21 120	6.2	35 200	10.3	42 240	12.4	1 389	2 240	3 651	
5	7	18	-	-	32	1.6	2.9	5.8	-	-	21 120	6.2	35 200	10.3	42 240	12.4	1 389	2 240	3 651	
9	9	15	-	-	33	2.9	2.9	4.8	-	-	21 780	6.4	36 300	10.6	43 560	12.8	1 433	2 310	3 765	
9	12	12	-	-	33	2.9	3.9	3.9	-	-	21 780	6.4	36 300	10.6	43 560	12.8	1 433	2 310	3 765	
7	9	18	-	-	34	2.3	2.9	5.8	-	-	22 440	6.6	37 400	11.0	44 880	13.2	1 476	2 380	3 879	
7	12	15	-	-	34	2.3	3.9	4.8	-	-	22 440	6.6	37 400	11.0	44 880	13.2	1 476	2 380	3 879	
5	5	24	-	-	34	1.6	1.6	7.7	-	-	22 440	6.6	37 400	11.0	44 880	13.2	1 476	2 380	3 879	
5	12	18	-	-	35	1.6	3.9	5.8	-	-	23 100	6.8	38 500	11.3	46 200	13.5	1 519	2 450	3 994	
5	15	15	-	-	35	1.6	4.8	4.8	-	-	23 100	6.8	38 500	11.3	46 200	13.5	1 519	2 450	3 994	
9	7	24	-	-	36	1.6	2.3	7.7	-	-	23 760	7.0	39 600	11.6	47 520	13.9	1 562	2 520	4 108	
9	12	15	-	-	36	2.9	3.9	4.8	-	-	23 760	7.0	39 600	11.6	47 520	13.9	1 562	2 520	4 108	
12	12	12	-	-	36	3.9	3.9	3.9	-	-	23 760	7.0	39 600	11.6	47 520	13.9	1 562	2 520	4 108	
9	9	18	-	-	36	2.9	2.9	5.8	-	-	23 760	7.0	39 600	11.6	47 520	13.9	1 562	2 520	4 108	
7	12	18	-	-	37	2.3	3.9	5.8	-	-	24 420</									

TABELE KOMBINACJI



MU5M40

Praca	Kombinacja (kBtu/h)						Ogrzewanie															
							Wydajność jednostki (kW)					Wydajność całkowita						Całkowita moc wejściowa (W)				
	Jedn. A	Jedn. B	Jedn. C	Jedn. D	Jedn. E	Razem	Jedn. A	Jedn. B	Jedn. C	Jedn. D	Jedn. E	Min.		Nom.		Maks.		Min.	Nom.	Maks.		
												Btu/h	kW	Btu/h	kW	Btu/h	kW				Min.	Nom.
4 jedn.	5	5	5	5	-	20	1.7	1.7	1.7	1.7	-	13 860	4.1	23 100	6.8	27 720	8.1	868	1 400	2 282		
	5	5	5	7	-	22	1.7	1.7	1.7	2.4	-	15 180	4.4	25 300	7.4	30 360	8.9	955	1 540	2 510		
	5	5	5	9	-	24	1.6	1.6	1.6	2.9	-	15 840	4.6	26 400	7.7	31 680	9.3	1 042	1 680	2 738		
	5	5	5	7	9	-	24	1.6	1.6	2.3	2.3	-	15 840	4.6	26 400	7.7	31 680	9.3	1 042	1 680	2 738	
	5	5	5	7	7	-	26	1.6	1.6	2.3	2.9	-	17 160	5.0	28 600	8.4	34 320	10.1	1 128	1 820	2 967	
	5	5	5	7	7	-	26	1.6	2.3	2.3	2.9	-	17 160	5.0	28 600	8.4	34 320	10.1	1 128	1 820	2 967	
	5	5	5	5	12	-	27	1.6	1.6	1.6	3.9	-	17 820	5.2	29 700	8.7	35 640	10.4	1 172	1 890	3 081	
	5	5	5	5	9	-	28	1.6	1.6	2.9	2.9	-	18 480	5.4	30 800	9.0	36 960	10.8	1 215	1 960	3 195	
	5	5	5	7	9	-	28	1.6	2.3	2.3	2.9	-	18 480	5.4	30 800	9.0	36 960	10.8	1 215	1 960	3 195	
	5	5	5	7	7	-	28	2.3	2.3	2.3	2.3	-	18 480	5.4	30 800	9.0	36 960	10.8	1 215	1 960	3 195	
	5	5	5	7	12	-	29	1.6	1.6	2.3	3.9	-	19 140	5.6	31 900	9.3	38 280	11.2	1 259	2 030	3 309	
	5	5	5	5	15	-	30	1.6	1.6	1.6	4.8	-	19 800	5.8	33 000	9.7	39 600	11.6	1 281	2 065	3 366	
	5	5	5	7	9	-	30	1.6	2.3	2.3	2.9	-	19 800	5.8	33 000	9.7	39 600	11.6	1 281	2 065	3 366	
	5	5	5	7	9	-	30	1.6	2.3	2.3	2.9	-	19 800	5.8	33 000	9.7	39 600	11.6	1 281	2 065	3 366	
	5	5	5	7	9	-	30	2.3	2.3	2.3	2.9	-	19 800	5.8	33 000	9.7	39 600	11.6	1 281	2 065	3 366	
	5	5	5	7	12	-	31	1.6	1.6	2.3	3.9	-	20 460	6.0	34 100	10.0	40 920	12.0	1 345	2 170	3 537	
	5	5	5	7	12	-	31	1.6	2.3	2.3	3.9	-	20 460	6.0	34 100	10.0	40 920	12.0	1 345	2 170	3 537	
	5	5	5	7	15	-	32	1.6	1.6	2.3	4.8	-	21 120	6.2	35 200	10.3	42 240	12.4	1 367	2 205	3 594	
	5	5	5	7	9	-	32	2.3	2.3	2.9	2.9	-	21 120	6.2	35 200	10.3	42 240	12.4	1 389	2 240	3 651	
	5	5	5	9	9	-	32	1.6	2.9	2.9	2.9	-	21 120	6.2	35 200	10.3	42 240	12.4	1 389	2 240	3 651	
	5	5	5	5	18	-	33	1.6	1.6	1.6	5.8	-	21 780	6.4	36 300	10.6	43 560	12.8	1 432	2 310	3 765	
	5	5	5	7	9	-	33	1.6	2.3	2.9	3.9	-	21 780	6.4	36 300	10.6	43 560	12.8	1 432	2 310	3 765	
	5	5	5	7	12	-	33	2.3	2.3	2.3	3.9	-	21 780	6.4	36 300	10.6	43 560	12.8	1 432	2 310	3 765	
	5	5	5	5	9	-	34	1.6	1.6	2.9	4.8	-	22 440	6.6	37 400	11.0	44 880	13.2	1 454	2 345	3 822	
	5	5	5	5	12	-	34	1.6	1.6	3.9	4.8	-	22 440	6.6	37 400	11.0	44 880	13.2	1 476	2 380	3 879	
	5	5	5	7	15	-	34	1.6	2.3	2.3	4.8	-	22 440	6.6	37 400	11.0	44 880	13.2	1 476	2 380	3 879	
	5	5	5	7	9	-	34	2.3	2.9	2.9	2.9	-	22 440	6.6	37 400	11.0	44 880	13.2	1 476	2 380	3 879	
	5	5	5	5	7	18	-	35	1.6	1.6	2.3	5.8	-	23 100	6.8	38 500	11.3	46 200	13.5	1 519	2 450	3 994
	5	5	5	5	9	-	35	1.6	2.9	2.9	3.9	-	23 100	6.8	38 500	11.3	46 200	13.5	1 519	2 450	3 994	
	5	5	5	7	9	-	35	2.3	2.3	2.9	3.9	-	23 100	6.8	38 500	11.3	46 200	13.5	1 519	2 450	3 994	
	5	5	5	7	9	-	35	1.6	2.3	2.9	4.8	-	23 760	7.0	39 600	11.6	47 520	13.9	1 541	2 485	4 051	
	5	5	5	7	12	-	36	1.6	2.3	3.9	3.9	-	23 760	7.0	39 600	11.6	47 520	13.9	1 562	2 520	4 108	
	5	5	5	7	15	-	36	2.3	2.3	2.3	4.8	-	23 760	7.0	39 600	11.6	47 520	13.9	1 562	2 520	4 108	
	5	5	5	9	9	-	36	2.3	2.9	2.9	2.9	-	23 760	7.0	39 600	11.6	47 520	13.9	1 562	2 520	4 108	
	5	5	5	5	9	18	-	37	1.6	1.6	2.9	5.8	-	24 420	7.2	40 700	11.9	48 840	14.3	1 606	2 590	4 222
	5	5	5	5	12	-	37	1.6	1.6	3.9	4.8	-	24 420	7.2	40 700	11.9	48 840	14.3	1 606	2 590	4 222	
	5	5	5	7	18	-	37	1.6	2.3	2.3	5.8	-	24 420	7.2	40 700	11.9	48 840	14.3	1 606	2 590	4 222	
	5	5	5	9	9	-	37	2.3	2.9	2.9	3.9	-	24 420	7.2	40 700	11.9	48 840	14.3	1 606	2 590	4 222	
	5	5	5	9	15	-	38	1.6	2.9	2.9	4.8	-	25 080	7.4	41 800	12.3	50 160	14.7	1 649	2 660	4 336	
	5	5	5	7	9	-	38	2.3	2.3	2.9	4.8	-	25 080	7.4	41 800	12.3	50 160	14.7	1 649	2 660	4 336	
	5	5	5	7	12	-	38	2.3	2.3	3.9	3.9	-	25 080	7.4	41 800	12.3	50 160	14.7	1 649	2 660	4 336	
	5	5	5	5	24	-	39	1.6	1.6	1.6	7.7	-	25 620	7.5	42 700	12.5	51 200	15.0	1 742	2 810	4 450	
	5	5	5	7	12	-	39	1.6	2.2	2.9	5.8	-	25 620	7.5	42 700	12.5	51 200	15.0	1 742	2 810	4 450	
	5	5	5	7	15	-	39	1.6	2.2	3.9	4.8	-	25 620	7.5	42 700	12.5	51 200	15.0	1 742	2 810	4 450	
	5	5	5	9	9	-	39	2.9	2.9	2.9	3.9	-	25 620	7.5	42 700	12.5	51 200	15.0	1 742	2 810	4 450	
	5	5	5	7	7	18	-	39	2.2	2.2	5.8	-	25 620	7.5	42 700	12.5	51 200	15.0	1 742	2 810	4 450	
	5	5	5	5	12	18	-	40	1.6	1.6	3.8	5.6	-	25 620	7.5	42 700	12.5	51 200	15.0	1 742	2 810	4 450
	5	5	5	7	9	15	-	40	2.2	2.8	2.8	4.7	-	25 620	7.5	42 700	12.5	51 200	15.0	1 742	2 810	4 450
5	5	5	7	9	12	-	40	2.2	2.8	3.8	3.8	-	25 620	7.5	42 700	12.5	51 200	15.0	1 742	2 810	4 450	
5	5	5	5	7	24	-	41	1.5	1.5	2.1	7.3	-	25 620	7.5	42 700	12.5	51 200	15.0	1 742	2 810	4 450	
5	5	5	9	12	15	-	41	1.5	2.7	3.7	4.6	-	25 620	7.5	42 700	12.5	51 200	15.0	1 742	2 810	4 450	
5	5	5	12	12	12	-	41	1.5	3.7	3.7	3.7	-	25 620	7.5	42 700	12.5	51 200	15.0	1 742	2 810	4 450	
5	5	5	7	9	18	-	41	2.1	2.1	3.7	4.6	-	25 620	7.5	42 700	12.5	51 200	15.0	1 742	2 810	4 450	
5	5	5	7	12	15	-	41	2.1	2.1	3.7	4.6	-	25 620	7.5	42 700	12.5	51 200	15.0	1 742	2 810	4 450	
5	5	5	7	15	15	-	42	1.5	2.1	4.5	4.5	-	25 620	7.5	42 700	12.5	51 200	15.0	1 742	2 810	4 450	
5	5	5	9	9	15	-	42	2.7	2.7	2.7	4.5	-	25 620	7.5	42 700	12.5	51 200	15.0	1 742	2 810	4 450	
5	5	5	9	12	12	-	42	2.7	2.7	3.6	3.6	-	25 620	7.5	42 700	12.5	51 200	15.0	1 742	2 810	4 450	
5	5	5	9	12	15	-	43	2.0	2.6	3.5	4.4	-	25 620	7.5	42 700	12.5	51 200	15.0	1 742	2 810	4 450	
5	5	5	7	12	12	-	43	2.0	3.5	3.5	3.5	-	25 620	7.5	42 700	12.5	51 200	15.0	1 742	2 810	4 450	
5	5	5	7	9	18	-	43	2.0	2.6	2.6	5.2	-	25 620	7.5	42 700	12.5	51 200	15.0	1 742	2 810	4 450	
5	5	5	9	15	15	-	44	1.4	2.6	4.3	4.3	-	25 620	7.5	42 700	12.5	51 200	15.0	1 742	2 810	4 450	
5	5	5	7	12	18	-	44	2.0	2.0	3.4	5.1	-	25 620	7.5	42 700	12.5	51 200	15.0	1 742	2 810	4 450	
5	5	5	7	15	15	-	44	2.0	2.0	4.3	4.3	-	25 620	7.5	42 700	12.5	51 200	15.0	1 742	2 810	4 450	
5	5	5	7	18	15	-	45	1.4	1.9	5.0	4.2	-	25 620	7.5	42 700	12.5	51 200	15.0	1 742	2 810	4 450	
5	5	5	9	12	15	-	45	2.5	2.5	3.3	4.2	-	25 620	7.5	42 700	12.5	51 200	15.0	1 742	2 810	4 450	
5	5	5	9	12	12	-	45	2.5	3.3	3.3	3.3	-	25 620	7.5	42 700	12.5	51 200	15.0	1 742	2 810	4 450	
5	5	5	9	9	18	-	45	2.5	2.5	2.5	5.0	-	25 620	7.5	42 700	12.5	51 200	15.0	1 742	2 810	4 450	
5																						

TABELE KOMBINACJI



Praca	Kombinacja (kBtu/h)						Ogrzewanie														
							Wydajność jednostki (kW)					Wydajność całkowita						Całkowita moc wejściowa (W)			
	Jedn. A	Jedn. B	Jedn. C	Jedn. D	Jedn. E	Razem	Jedn. A	Jedn. B	Jedn. C	Jedn. D	Jedn. E	Min.		Nom.		Maks.		Min.	Nom.	Maks.	
Btu/h		kW		Btu/h		kW		Btu/h		kW		Btu/h		kW		Btu/h		kW			
5 jedn.	5	5	5	7	12	34	1.6	1.6	1.6	2.3	3.9	22 440	6.6	37 400	11.0	44 880	13.2	1 476	2 380	3 879	
	5	5	5	5	15	35	1.6	1.6	1.6	1.6	4.8	23 100	6.8	38 500	11.3	46 200	13.5	1 498	2 415	3 936	
	5	7	7	7	9	35	1.6	2.3	2.3	2.3	2.9	23 100	6.8	38 500	11.3	46 200	13.5	1 519	2 450	3 994	
	7	7	7	7	7	35	2.3	2.3	2.3	2.3	2.3	23 100	6.8	38 500	11.3	46 200	13.5	1 519	2 450	3 994	
	5	5	5	9	12	36	1.6	1.6	1.6	2.3	2.9	23 760	7.0	39 600	11.6	47 520	13.9	1 562	2 520	4 108	
	5	5	7	7	12	37	1.6	1.6	1.6	2.3	3.9	23 760	7.0	39 600	11.6	47 520	13.9	1 562	2 520	4 108	
	5	5	5	9	9	37	1.6	1.6	1.6	2.9	2.9	24 420	7.2	40 700	11.9	48 840	14.3	1 584	2 555	4 165	
	5	5	7	9	9	37	1.6	2.3	2.3	2.9	2.9	24 420	7.2	40 700	11.9	48 840	14.3	1 606	2 590	4 222	
	7	7	7	7	9	37	2.3	2.3	2.3	2.3	2.9	24 420	7.2	40 700	11.9	48 840	14.3	1 606	2 590	4 222	
	5	5	5	5	18	38	1.6	1.6	1.6	1.6	5.8	25 080	7.4	41 800	12.3	50 160	14.7	1 649	2 660	4 336	
	5	7	7	7	12	38	1.6	2.3	2.3	2.3	3.9	25 080	7.4	41 800	12.3	50 160	14.7	1 649	2 660	4 336	
	5	5	5	9	15	39	1.6	1.6	1.6	1.6	2.9	25 620	7.5	42 700	12.5	51 240	15.0	1 695	2 735	4 458	
	5	5	5	12	12	39	1.6	1.6	1.6	3.9	3.9	25 620	7.5	42 700	12.5	51 200	15.0	1 742	2 810	4 450	
	5	5	7	7	15	39	1.6	1.6	2.2	2.2	4.8	25 620	7.5	42 700	12.5	51 200	15.0	1 742	2 810	4 450	
	7	7	7	9	9	39	2.2	2.2	2.2	2.9	2.9	25 620	7.5	42 700	12.5	51 200	15.0	1 742	2 810	4 450	
	5	5	7	9	9	39	1.6	1.6	2.2	2.9	2.9	25 620	7.5	42 700	12.5	51 200	15.0	1 742	2 810	4 450	
	5	5	5	5	7	18	40	1.6	1.6	1.6	2.2	5.6	25 620	7.5	42 700	12.5	51 200	15.0	1 742	2 810	4 450
	5	5	5	9	9	12	40	1.6	1.6	2.8	2.8	3.8	25 620	7.5	42 700	12.5	51 200	15.0	1 742	2 810	4 450
	5	7	7	9	9	12	40	1.6	2.2	2.2	2.8	3.8	25 620	7.5	42 700	12.5	51 200	15.0	1 742	2 810	4 450
	7	7	7	7	12	40	2.2	2.2	2.2	2.2	3.8	25 620	7.5	42 700	12.5	51 200	15.0	1 742	2 810	4 450	
	5	5	7	9	15	41	1.5	1.5	2.1	2.1	2.7	4.6	25 620	7.5	42 700	12.5	51 200	15.0	1 742	2 810	4 450
	5	7	7	7	15	41	1.5	2.1	2.1	2.1	4.6	25 620	7.5	42 700	12.5	51 200	15.0	1 742	2 810	4 450	
	7	9	9	9	9	41	1.5	2.7	2.7	2.7	2.7	25 620	7.5	42 700	12.5	51 200	15.0	1 742	2 810	4 450	
	5	5	5	9	18	42	1.5	1.5	1.5	2.7	5.4	25 620	7.5	42 700	12.5	51 200	15.0	1 742	2 810	4 450	
	5	5	5	12	15	42	1.5	1.5	1.5	1.5	3.6	4.5	25 620	7.5	42 700	12.5	51 200	15.0	1 742	2 810	4 450
	5	5	7	7	18	42	1.5	1.5	2.1	2.1	5.4	25 620	7.5	42 700	12.5	51 200	15.0	1 742	2 810	4 450	
	5	7	9	9	12	42	1.5	2.1	2.7	2.7	3.6	25 620	7.5	42 700	12.5	51 200	15.0	1 742	2 810	4 450	
	7	7	7	9	12	42	2.1	2.1	2.1	2.7	3.6	25 620	7.5	42 700	12.5	51 200	15.0	1 742	2 810	4 450	
	5	5	9	9	15	43	1.5	1.5	2.6	2.6	4.4	25 620	7.5	42 700	12.5	51 200	15.0	1 742	2 810	4 450	
	5	7	7	9	15	43	1.5	2.0	2.0	2.6	4.4	25 620	7.5	42 700	12.5	51 200	15.0	1 742	2 810	4 450	
	7	7	7	12	15	43	1.5	2.0	2.0	3.5	3.5	25 620	7.5	42 700	12.5	51 200	15.0	1 742	2 810	4 450	
	7	9	9	9	9	43	2.0	2.0	2.0	2.0	4.4	25 620	7.5	42 700	12.5	51 200	15.0	1 742	2 810	4 450	
	7	9	9	12	15	44	1.4	2.0	2.6	2.6	2.6	25 620	7.5	42 700	12.5	51 200	15.0	1 742	2 810	4 450	
	5	5	5	5	24	44	1.4	1.4	1.4	1.4	6.8	25 620	7.5	42 700	12.5	51 200	15.0	1 742	2 810	4 450	
	5	7	7	7	18	44	1.4	2.0	2.0	2.0	5.1	25 620	7.5	42 700	12.5	51 200	15.0	1 742	2 810	4 450	
	5	9	9	9	12	44	1.4	2.6	2.6	2.6	3.4	25 620	7.5	42 700	12.5	51 200	15.0	1 742	2 810	4 450	
	7	7	9	9	12	44	2.0	2.0	2.6	2.6	3.4	25 620	7.5	42 700	12.5	51 200	15.0	1 742	2 810	4 450	
	5	5	5	12	18	45	1.4	1.4	1.4	3.3	5.0	25 620	7.5	42 700	12.5	51 200	15.0	1 742	2 810	4 450	
	5	5	5	15	15	45	1.4	1.4	1.4	4.2	4.2	25 620	7.5	42 700	12.5	51 200	15.0	1 742	2 810	4 450	
	5	7	9	9	15	45	1.4	1.9	2.5	2.5	4.2	25 620	7.5	42 700	12.5	51 200	15.0	1 742	2 810	4 450	
	5	7	9	12	12	45	1.4	1.9	2.5	3.3	3.3	25 620	7.5	42 700	12.5	51 200	15.0	1 742	2 810	4 450	
	7	7	7	9	15	45	1.9	1.9	1.9	2.5	4.2	25 620	7.5	42 700	12.5	51 200	15.0	1 742	2 810	4 450	
	7	7	7	12	12	45	1.9	1.9	1.9	3.3	3.3	25 620	7.5	42 700	12.5	51 200	15.0	1 742	2 810	4 450	
	9	9	9	9	9	45	2.5	2.5	2.5	2.5	2.5	25 620	7.5	42 700	12.5	51 200	15.0	1 742	2 810	4 450	
	5	5	5	7	24	46	1.4	1.4	1.4	1.9	6.5	25 620	7.5	42 700	12.5	51 200	15.0	1 742	2 810	4 450	
	5	5	9	9	18	46	1.4	1.4	2.4	2.4	4.9	25 620	7.5	42 700	12.5	51 200	15.0	1 742	2 810	4 450	
	5	5	9	12	15	46	1.4	1.4	2.4	3.3	4.1	25 620	7.5	42 700	12.5	51 200	15.0	1 742	2 810	4 450	
	5	5	12	12	12	46	1.4	1.4	3.3	3.3	3.3	25 620	7.5	42 700	12.5	51 200	15.0	1 742	2 810	4 450	
	5	7	7	9	18	46	1.4	1.9	1.9	2.4	4.9	25 620	7.5	42 700	12.5	51 200	15.0	1 742	2 810	4 450	
	5	7	7	12	15	46	1.4	1.9	1.9	3.3	4.1	25 620	7.5	42 700	12.5	51 200	15.0	1 742	2 810	4 450	
7	7	7	7	18	46	1.9	1.9	1.9	1.9	4.9	25 620	7.5	42 700	12.5	51 200	15.0	1 742	2 810	4 450		
7	9	9	9	12	46	1.9	2.4	2.4	2.4	3.3	25 620	7.5	42 700	12.5	51 200	15.0	1 742	2 810	4 450		
5	5	7	15	15	47	1.3	1.3	1.9	4.0	4.0	25 620	7.5	42 700	12.5	51 200	15.0	1 742	2 810	4 450		
5	9	9	9	15	47	1.3	2.4	2.4	2.4	4.0	25 620	7.5	42 700	12.5	51 200	15.0	1 742	2 810	4 450		
5	9	9	12	12	47	1.3	2.4	2.4	3.2	3.2	25 620	7.5	42 700	12.5	51 200	15.0	1 742	2 810	4 450		
7	7	9	9	15	47	1.9	1.9	2.4	2.4	4.0	25 620	7.5	42 700	12.5	51 200	15.0	1 742	2 810	4 450		
7	7	9	12	12	47	1.9	1.9	2.4	3.2	3.2	25 620	7.5	42 700	12.5	51 200	15.0	1 742	2 810	4 450		
5	5	5	9	24	48	1.3	1.3	1.3	2.3	6.3	25 620	7.5	42 700	12.5	51 200	15.0	1 742	2 810	4 450		
5	5	5	18	15	48	1.3	1.3	1.3	4.7	3.9	25 620	7.5	42 700	12.5	51 200	15.0	1 742	2 810	4 450		
5	5	7	7	24	48	1.3	1.3	1.8	1.8	6.3	25 620	7.5	42 700	12.5	51 200	15.0	1 742	2 810	4 450		
5	7	9	9	18	48	1.3	1.8	2.3	2.3	4.7	25 620	7.5	42 700	12.5	51 200	15.0	1 742	2 810	4 450		
5	7	9	12	15	48	1.3	1.8	2.3	3.1	3.9	25 620	7.5	42 700	12.5	51 200	15.0	1 742	2 810	4 450		
5	7	12	12	12	48	1.3	1.8	3.1	3.1	3.1	25 620	7.5	42 700	12.5	51 200	15.0	1 742	2 810	4 450		
7	7	7	12	15	48	1.8	1.8	1.8	3.1	3.9	25 620	7.5	42 700	12.5	51 200	15.0	1 742	2 810	4 450		
9	9	9	9	12	48	2.3	2.3	2.3	2.3	3.1	25 620	7.5	42 700	12.5	51 200	15.0	1 742	2 810	4 450		
7	7	7	9	18	48	1.8	1.8	1.8	2.3	4.7	25 620	7.5	42 700	12.5	51 200	15.0	1 742	2 810	4 450		
5	5	9	15	15	49	1.3	1.3	2.3	3.8	3.8	25 620	7.5	42 700	12.5	51 200	15.0	1 742	2 810	4 450		
5	7	7	15	15	49	1.3	1.8	1.8	3.8	3.8	25 620	7.5	42 700	12.5	51 200	15.0	1 742				

TABELE KOMBINACJI



FM41AH



Całkowita wydajność jednostek wewnętrznych (kBtu/h)	Wydajność chłodnicza						Moc wejściowa (W)			Wydajność grzewcza						Moc wejściowa (W)		
	Min.		Nom.		Maks.					Min.		Nom.		Maks.				
	Btu/h	kW	Btu/h	kW	Btu/h	kW	Min.	Nom.	Maks.	Btu/h	kW	Btu/h	kW	Btu/h	kW	Min.	Nom.	Maks.
16	9 600	2,8	16 955	5,0	18 513	5,4	800	844	1 279	10 752	3	21 633	6	25 188	7	890	1 066	1 162
18	10 500	3,1	17 759	5,2	19 707	5,8	833	899	1 347	11 760	3	22 407	7	25 913	8	931	1 116	1 258
19	11 400	3,3	18 563	5,4	20 900	6,1	866	953	1 415	12 768	4	23 182	7	26 637	8	972	1 166	1 354
20	12 000	3,5	19 367	5,7	21 741	6,4	898	1 008	1 483	13 440	4	23 956	7	27 362	8	1 013	1 216	1 450
21	12 600	3,7	20 171	5,9	22 582	6,6	931	1 063	1 550	14 112	4	24 731	7	28 087	8	1 055	1 265	1 547
22	13 200	3,9	20 975	6,1	23 423	6,9	964	1 117	1 618	14 784	4	25 505	7	28 811	8	1 096	1 315	1 643
23	13 800	4,0	21 779	6,4	24 264	7,1	997	1 172	1 686	15 456	5	26 279	8	29 536	9	1 137	1 365	1 739
24	14 400	4,2	22 583	6,6	25 105	7,4	1 029	1 227	1 754	16 023	5	27 054	8	30 261	9	1 178	1 415	1 835
25	15 000	4,4	23 387	6,9	25 946	7,6	1 062	1 281	1 822	16 590	5	27 828	8	30 985	9	1 219	1 465	1 931
26	15 600	4,6	24 191	7,1	26 787	7,9	1 095	1 336	1 890	17 157	5	28 602	8	31 710	9	1 260	1 515	2 027
27	16 200	4,7	24 995	7,3	27 628	8,1	1 128	1 391	1 958	17 724	5	29 377	9	32 434	10	1 301	1 564	2 124
28	16 800	4,9	25 799	7,6	28 469	8,3	1 160	1 445	2 026	18 290	5	30 151	9	33 159	10	1 342	1 614	2 220
29	17 400	5,1	26 603	7,8	29 310	8,6	1 193	1 500	2 093	18 857	6	30 926	9	33 884	10	1 384	1 664	2 316
30	18 000	5,3	27 407	8,0	30 151	8,8	1 226	1 555	2 161	19 424	6	31 700	9	34 608	10	1 425	1 714	2 412
31	18 600	5,5	28 211	8,3	30 992	9,1	1 259	1 610	2 229	19 991	6	32 474	10	35 333	10	1 466	1 764	2 508
32	19 200	5,6	29 015	8,5	31 833	9,3	1 291	1 664	2 297	20 558	6	33 249	10	36 058	11	1 507	1 814	2 604
33	19 800	5,8	29 819	8,7	32 674	9,6	1 324	1 719	2 365	21 125	6	34 023	10	36 782	11	1 548	1 863	2 701
34	20 400	6,0	30 622	9,0	33 515	9,8	1 357	1 774	2 433	21 692	6	34 797	10	37 507	11	1 589	1 913	2 797
35	21 000	6,2	31 426	9,2	34 355	10,1	1 390	1 828	2 501	22 259	7	35 572	10	38 232	11	1 630	1 963	2 893
36	21 600	6,3	32 230	9,4	35 196	10,3	1 422	1 883	2 568	22 825	7	36 346	11	38 956	11	1 672	2 013	2 989
37	22 200	6,5	33 034	9,7	36 037	10,6	1 455	1 938	2 636	23 392	7	37 121	11	39 681	12	1 713	2 063	3 085
38	22 800	6,7	33 838	9,9	36 878	10,8	1 488	1 992	2 704	23 959	7	37 895	11	40 406	12	1 754	2 113	3 181
39	23 400	6,9	34 642	10,2	37 719	11,1	1 521	2 047	2 772	24 526	7	38 669	11	41 130	12	1 795	2 162	3 278
40	24 000	7,0	35 446	10,4	38 560	11,3	1 553	2 102	2 840	25 093	7	39 444	12	41 855	12	1 836	2 212	3 374
41	24 600	7,2	36 250	10,6	39 401	11,5	1 586	2 156	2 908	25 660	8	40 218	12	42 580	12	1 877	2 262	3 470
42	25 200	7,4	37 154	10,9	40 242	11,8	1 619	2 211	2 976	26 227	8	40 992	12	43 304	13	1 918	2 312	3 566
43	25 800	7,6	37 958	11,0	41 083	12,0	1 652	2 267	3 043	26 794	8	41 766	12	44 029	13	1 960	2 362	3 662
44	26 400	7,7	38 762	11,3	41 924	12,3	1 684	2 322	3 111	27 361	8	42 540	12	44 754	13	2 001	2 412	3 758
45	27 000	7,9	39 566	11,5	42 765	12,5	1 717	2 378	3 179	27 928	8	43 314	12	45 479	13	2 042	2 462	3 854
46	27 600	8,1	40 370	11,8	43 606	12,8	1 750	2 434	3 247	28 495	8	44 088	12	46 204	14	2 083	2 512	3 950
47	28 200	8,3	41 174	12,1	44 447	13,0	1 783	2 490	3 315	29 062	9	44 862	12	46 929	14	2 124	2 562	4 046
48	28 800	8,4	41 978	12,4	45 288	13,3	1 815	2 546	3 383	29 629	9	45 636	12	47 654	14	2 165	2 612	4 142
49	29 400	8,6	42 782	12,7	46 129	13,5	1 848	2 602	3 451	30 196	9	46 410	13	48 379	14	2 206	2 662	4 238
50	30 000	8,8	43 586	13,0	46 970	13,8	1 881	2 658	3 519	30 763	9	47 184	13	49 104	14	2 247	2 712	4 334
51	30 600	9,0	44 390	13,3	47 811	14,1	1 914	2 714	3 587	31 330	9	47 958	13	49 829	15	2 288	2 762	4 430
52	31 200	9,1	45 194	13,6	48 652	14,4	1 947	2 770	3 655	31 897	9	48 732	13	50 554	15	2 329	2 812	4 526
53	31 800	9,3	46 000	13,9	49 493	14,7	1 979	2 826	3 723	32 464	10	49 506	13	51 279	15	2 370	2 862	4 622
54	32 400	9,5	46 804	14,2	50 334	15,0	2 012	2 882	3 791	33 031	10	50 280	13	52 004	15	2 411	2 912	4 718

FM49AH



19	11 400	3,3	18 535	5,4	20 900	6,1	840	1 222	1 665	12 768	3,7	23 088	6,8	27 365	8,0	1 300	1 728	2 470
20	12 000	3,5	19 510	5,7	22 000	6,4	880	1 282	1 746	13 440	3,9	24 303	7,1	28 482	8,3	1 348	1 863	2 663
21	12 600	3,7	20 486	6,0	23 100	6,8	920	1 341	1 827	14 112	4,1	25 518	7,5	29 600	8,7	1 395	1 997	2 855
22	13 200	3,9	21 461	6,3	24 200	7,1	960	1 401	1 908	14 784	4,3	26 733	7,8	30 719	9,0	1 443	2 132	3 048
23	13 800	4,0	22 437	6,6	25 300	7,4	1 000	1 460	1 989	15 456	4,5	27 948	8,2	31 838	9,4	1 490	2 267	3 240
24	14 400	4,2	23 412	6,9	26 400	7,7	1 040	1 520	2 071	16 128	4,7	29 163	8,5	32 957	9,8	1 537	2 402	3 433
25	15 000	4,4	24 388	7,1	27 500	7,9	1 080	1 580	2 152	16 800	4,9	30 378	8,8	34 066	10,2	1 584	2 537	3 626
26	15 600	4,6	25 363	7,4	28 600	8,2	1 120	1 640	2 233	17 472	5,0	31 593	9,1	35 175	10,5	1 631	2 672	3 819
27	16 200	4,7	26 339	7,7	29 700	8,5	1 160	1 700	2 314	18 144	5,2	32 808	9,4	36 284	10,9	1 678	2 807	4 012
28	16 800	4,9	27 314	8,0	30 800	8,8	1 200	1 760	2 395	18 816	5,4	33 919	9,7	37 395	11,3	1 725	2 942	4 205
29	17 400	5,1	28 289	8,3	31 900	9,1	1 240	1 820	2 476	19 488	5,5	35 030	10,0	38 506	11,7	1 772	3 077	4 398
30	18 000	5,3	29 264	8,6	33 000	9,4	1 280	1 880	2 557	20 160	5,7	36 141	10,3	39 617	12,0	1 819	3 212	4 591
31	18 600	5,5	30 239	8,9	34 100	9,7	1 320	1 940	2 638	20 832	5,9	37 252	10,6	40 728	12,4	1 866	3 347	4 784
32	19 200	5,6	31 214	9,1	35 200	10,0	1 360	2 000	2 719	21 504	6,0	38 363	10,9	41 839	12,8	1 913	3 482	4 977
33	19 800	5,8	32 189	9,4	36 300	10,4	1 400	2 060	2 800	22 176	6,2	39 474	11,2	42 950	13,1	1 960	3 617	5 170
34	20 400	6,0	33 164	9,7	37 400	10,7	1 440	2 120	2 881	22 848	6,4	40 585	11,5	44 061	13,4	2 007	3 752	5 363
35	21 000	6,2	34 139	10,0	38 500	11,0	1 480	2 180	2 962	23 520	6,5	41 696	11,8	45 172	13,7	2 054	3 887	5 556
36	21 600	6,3	35 114	10,3	39 600	11,3	1 520	2 240	3 043	24 192	6,7	42 807	12,1	46 283	14,0	2 101	4 022	5 749
37	22 200	6,5	36 089	10,6	40 700	11,6	1 560	2 300	3 124	24 864	6,9	43 918	12,4	47 394	14,4	2 148	4 157	5 942
38	22 800	6,7	37 064	10,9	41 800	11,9	1 600	2 360	3 205	25 536	7,0	45 029	12,7	48 505	14,7	2 195	4 292	6 135
39	23 400	6,9	38 039	11,2	42 900	12,2	1 640	2 420	3 286	26 208	7,2	46 140	13,0	49 616	15,1	2 242	4 427	6 328
40	24 000	7,0	39 014	11,5	44 000	12,6	1 680	2 480	3 367	26 880	7,4	47 251	13,3	50 727	15,5	2 289	4 562	6 521
41	24 600	7,2	40 000	11,9	45 100	12,9	1 720	2 540	3 448	27 552	7,5	48 362	13,6	51 838	15,9	2 336	4 697	6 714
42	25 200	7,4	41 000	12,3	46 200	13,2	1 760	2 600	3 529	28 224	7,7	49 473	13,9	52 949	16,2	2 383	4 832	6 907
43	25 800	7,6	42 000	12,7	47 300	13,5	1 800	2 660	3 610	28 896	7,9	50 584	14,2	54 060	16,6	2 430	4 967	7 100
44	26 400	7,7	43 000	13,1	48 400	13,8	1 840	2 720	3 691	29 568	8,0							



TABELE KOMBINACJI

Całkowita wydajność jednostek wewnętrznych (kBtu/h)	Wydajność chłodnicza						Moc wejściowa (W)			Wydajność grzewcza						Moc wejściowa (W)		
	Min.		Nom.		Maks.		Min.	Nom.	Maks.	Min.		Nom.		Maks.		Min.	Nom.	Maks.
	Btu/h	kW	Btu/h	kW	Btu/h	kW				Btu/h	kW	Btu/h	kW	Btu/h	kW			
45	27 000	7,9	43 898	12,9	48 196	14,1	2 150	3 010	4 102	27 927	8,2	50 500	14,8	57 677	16,9	2 211	3 365	4 797
46	27 600	8,1	44 873	13,2	49 268	14,4	2 179	3 050	4 156	28 494	8,4	51 525	15,1	58 253	17,1	2 246	3 417	4 851
47	28 200	8,3	45 849	13,4	50 339	14,8	2 207	3 090	4 210	29 061	8,5	52 550	15,4	58 830	17,2	2 299	3 498	4 906
48	28 800	8,4	46 824	13,7	51 410	15,1	2 236	3 130	4 265	29 628	8,7	53 575	15,7	59 406	17,4	2 352	3 579	4 960
49	29 400	8,6	47 800	14,0	52 481	15,4	2 264	3 170	4 319	30 195	8,8	54 600	16,0	59 983	17,6	2 406	3 660	5 014
50	30 000	8,8	48 164	14,1	52 881	15,5	2 299	3 219	4 373	30 762	9,0	54 735	16,0	60 559	17,7	2 459	3 741	5 069
51	30 600	9,0	48 529	14,2	53 281	15,6	2 335	3 269	4 428	31 329	9,2	54 870	16,1	61 136	17,9	2 512	3 822	5 123
52	31 200	9,1	48 893	14,3	53 680	15,7	2 370	3 318	4 482	31 896	9,3	55 005	16,1	61 712	18,1	2 566	3 903	5 177
53	31 800	9,3	49 257	14,4	54 080	15,9	2 405	3 367	4 537	32 462	9,5	55 140	16,2	62 289	18,3	2 579	3 924	5 232
54	32 400	9,5	49 621	14,5	54 480	16,0	2 440	3 416	4 591	33 029	9,7	55 275	16,2	62 866	18,4	2 593	3 944	5 286
55	33 000	9,7	49 986	14,6	54 880	16,1	2 476	3 466	4 645	33 596	9,8	55 410	16,2	63 442	18,6	2 606	3 964	5 341
56	33 600	9,8	50 350	14,8	55 280	16,2	2 511	3 515	4 700	34 163	10,0	55 545	16,3	64 019	18,8	2 619	3 985	5 395
57	34 200	10,0	50 714	14,9	55 680	16,3	2 546	3 564	4 754	34 730	10,2	55 680	16,3	64 595	18,9	2 633	4 005	5 449
58	34 800	10,2	51 079	15,0	56 080	16,4	2 581	3 614	4 808	35 297	10,3	55 815	16,4	65 172	19,1	2 646	4 025	5 504
59	35 400	10,4	51 443	15,1	56 480	16,6	2 616	3 663	4 863	35 864	10,5	55 950	16,4	65 748	19,3	2 659	4 046	5 558
60	36 000	10,6	51 807	15,2	56 880	16,7	2 652	3 712	4 917	36 431	10,7	56 085	16,4	66 325	19,4	2 673	4 066	5 612
61	36 600	10,7	52 171	15,3	57 280	16,8	2 687	3 761	4 971	36 997	10,8	56 220	16,5	66 901	19,6	2 686	4 086	5 667
62	37 200	10,9	52 536	15,4	57 680	16,9	2 722	3 811	5 026	37 564	11,0	56 355	16,5	67 478	19,8	2 699	4 107	5 721
63	37 800	11,1	52 900	15,5	58 080	17,0	2 757	3 860	5 080	38 131	11,2	56 500	16,6	68 054	19,9	2 712	4 127	5 775

FM57AH

23	13 800	4,0	22 437	6,6	25 300	7,4	1 000	1 460	1 989	15 456	4,5	27 948	8,2	32 138	9,4	1 490	2 267	3 240
24	14 400	4,2	23 412	6,9	25 705	7,5	1 085	1 520	2 071	16 023	4,7	28 973	8,5	33 407	9,8	1 579	2 402	3 433
25	15 000	4,4	24 388	7,1	26 776	7,8	1 128	1 579	2 152	16 590	4,9	29 998	8,8	34 676	10,2	1 626	2 473	3 535
26	15 600	4,6	25 363	7,4	27 847	8,2	1 170	1 639	2 233	17 157	5,0	31 024	9,1	35 945	10,5	1 672	2 544	3 637
27	16 200	4,7	26 339	7,7	28 918	8,5	1 213	1 698	2 314	17 724	5,2	32 049	9,4	37 214	10,9	1 719	2 616	3 739
28	16 800	4,9	27 314	8,0	29 989	8,8	1 256	1 758	2 395	18 290	5,4	33 074	9,7	38 483	11,3	1 766	2 687	3 842
29	17 400	5,1	28 290	8,3	31 060	9,1	1 298	1 817	2 476	18 857	5,5	34 099	10,0	39 752	11,7	1 813	2 759	3 944
30	18 000	5,3	29 265	8,6	32 131	9,4	1 355	1 897	2 584	19 424	5,7	35 124	10,3	41 021	12,0	1 860	2 830	4 046
31	18 600	5,5	30 241	8,9	33 202	9,7	1 412	1 976	2 693	19 991	5,9	36 149	10,6	42 290	12,4	1 907	2 902	4 148
32	19 200	5,6	31 216	9,1	34 273	10,0	1 468	2 056	2 801	20 558	6,0	37 174	10,9	43 560	12,8	1 954	2 973	4 250
33	19 800	5,8	32 192	9,4	35 344	10,4	1 525	2 135	2 909	21 125	6,2	38 199	11,2	44 831	13,1	1 973	3 001	4 290
34	20 400	6,0	33 167	9,7	36 415	10,7	1 582	2 215	3 018	21 692	6,4	39 224	11,5	46 101	13,4	1 991	3 029	4 330
35	21 000	6,2	34 143	10,0	37 486	11,0	1 639	2 294	3 126	22 259	6,5	40 249	11,8	47 372	13,7	2 009	3 057	4 370
36	21 600	6,3	35 118	10,3	38 557	11,3	1 696	2 374	3 235	22 826	6,7	41 274	12,1	48 643	14,0	2 028	3 085	4 409
37	22 200	6,5	36 094	10,6	39 628	11,6	1 752	2 453	3 343	23 392	6,9	42 299	12,4	49 914	14,4	2 046	3 112	4 449
38	22 800	6,7	37 069	10,9	40 699	11,9	1 809	2 533	3 451	23 959	7,0	43 324	12,7	51 185	14,7	2 064	3 140	4 489
39	23 400	6,9	38 045	11,2	41 770	12,2	1 866	2 613	3 560	24 526	7,2	44 349	13,0	52 456	15,1	2 082	3 168	4 529
40	24 000	7,0	39 020	11,4	42 841	12,6	1 923	2 692	3 668	25 093	7,4	45 374	13,3	53 727	15,5	2 101	3 196	4 569
41	24 600	7,2	39 996	11,7	43 912	12,9	1 980	2 772	3 776	25 660	7,5	46 399	13,6	55 000	15,9	2 119	3 224	4 609
42	25 200	7,4	40 971	12,0	44 983	13,2	2 037	2 851	3 885	26 227	7,7	47 425	13,9	56 271	16,2	2 137	3 252	4 648
43	25 800	7,6	41 947	12,3	46 054	13,5	2 093	2 931	3 993	26 794	7,9	48 450	14,2	57 542	16,6	2 156	3 280	4 688
44	26 400	7,7	42 922	12,6	47 125	13,8	2 122	2 971	4 047	27 360	8,0	49 475	14,5	58 813	17,0	2 174	3 308	4 728
45	27 000	7,9	43 898	12,9	48 196	14,1	2 150	3 010	4 102	27 927	8,2	50 500	14,8	59 983	17,1	2 211	3 365	4 812
46	27 600	8,1	44 873	13,2	49 268	14,4	2 179	3 050	4 156	28 494	8,4	51 525	15,1	61 136	17,2	2 246	3 417	4 884
47	28 200	8,3	45 849	13,4	50 339	14,8	2 207	3 090	4 210	29 061	8,5	52 550	15,4	62 289	17,3	2 299	3 498	5 000
48	28 800	8,4	46 824	13,7	51 410	15,1	2 236	3 130	4 265	29 628	8,7	53 575	15,7	63 442	17,4	2 352	3 579	5 116
49	29 400	8,6	47 800	14,0	52 481	15,4	2 264	3 170	4 319	30 195	8,8	54 600	16,0	64 595	17,6	2 406	3 660	5 232
50	30 000	8,8	48 164	14,1	52 881	15,5	2 299	3 219	4 373	30 762	9,0	54 943	16,1	65 748	17,7	2 459	3 741	5 348
51	30 600	9,0	48 529	14,2	53 281	15,6	2 335	3 269	4 428	31 329	9,2	55 286	16,2	66 901	17,9	2 512	3 822	5 464
52	31 200	9,1	48 893	14,3	53 680	15,7	2 370	3 318	4 482	31 896	9,3	55 629	16,3	68 054	18,1	2 566	3 903	5 580
53	31 800	9,3	49 257	14,4	54 080	15,9	2 405	3 367	4 537	32 462	9,5	55 971	16,4	69 207	18,3	2 579	3 924	5 609
54	32 400	9,5	49 621	14,5	54 480	16,0	2 440	3 416	4 591	33 029	9,7	56 314	16,5	70 360	18,6	2 593	3 944	5 638
55	33 000	9,7	49 986	14,6	54 880	16,1	2 476	3 466	4 645	33 596	9,8	56 657	16,6	71 513	18,8	2 606	3 964	5 667
56	33 600	9,8	50 350	14,8	55 280	16,2	2 511	3 515	4 700	34 163	10,0	57 000	16,7	72 666	19,1	2 619	3 985	5 696
57	34 200	10,0	50 714	14,9	55 680	16,3	2 546	3 564	4 754	34 730	10,2	57 343	16,8	73 819	19,3	2 633	4 005	5 725
58	34 800	10,2	51 079	15,0	56 080	16,4	2 581	3 614	4 808	35 297	10,3	57 686	16,9	75 000	19,6	2 646	4 025	5 754
59	35 400	10,4	51 443	15,1	56 480	16,6	2 616	3 663	4 863	35 864	10,5	58 029	17,0	76 181	19,8	2 659	4 046	5 783
60	36 000	10,6	51 807	15,2	56 880	16,7	2 652	3 712	4 917	36 431	10,7	58 371	17,1	77 362	20,1	2 673	4 066	5 812
61	36 600	10,7	52 171	15,3	57 280	16,8	2 687	3 761	4 971	36 997	10,8	58 714	17,2	78 543	20,3	2 686	4 086	5 841
62	37 200	10,9	52 536	15,4	57 680	16,9	2 722	3 811	5 026	37 564	11,0	59 057	17,3	79 724	20,6	2 699	4 107	5 870
63	37 800	11,1	52 900	15,5	58 080	17,0	2 757	3 860	5 080	38 131	11,2	59 400	17,4	80 905	20,9	2 712	4 127	5 899
64	38 400	11,3	53 264	15,6	58 592	17,2	2 776	3 887	5 158	38 698	11,3	59 636	17,5	82 086	21,1	2 726	4 147	5 929
65	39 000	11,4	53 628	15,7	59 104	17,3	2 795	3 913	5 236	39 265	11,5							

MODEM WI-FI LG

Sterowanie klimatyzatorami LG poprzez internet za pomocą aplikacji LG ThinQ dostępnej na systemy Android i iOS

PWFMDD200



Funkcje

- Dostęp z każdego miejsca na świecie
- Dostępna darmowa aplikacja w języku polskim LG ThinQ
- Proste sterowanie różnymi funkcjami
 - Włącz / Wyłącz
 - Tryb pracy
 - Odczyt/Nastawa temperatury
 - Siła nawiewu
 - Kierunek nawiewu²⁾
 - Programowanie pracy
 - Zużycie energii¹⁾
 - Zabrudzenie filtra
 - Informacja o błędzie

MODEL	PWFMDD200
Wymiary (W x S x G mm)	48 x 68 x 14
Zastosowanie	Jednostki wewnętrzne Multi ³⁾
Typ połączenia	1:1 z jednostką wewnętrzną
Częstotliwość komunikacji	2,4 GHz
Standard transmisji	IEEE 802.11b/g/n
Aplikacja mobilna	LG ThinQ (Wymagany Android v4.1 lub iPhone iOS 9.0 lub wyższe)
Opcjonalny przewód	PWYREW000 (przedłużenie o 10m)

* Funkcjonalność może być różna w zależności od jednostki wewnętrznej.

* Dane o interfejsie użytkownika są sprawdzane w celu optymalizacji aplikacji.

* Aplikacja jest zoptymalizowana do pracy ze smartfonem. W przypadku stosowania jej na tablecie mogą wystąpić problemy.

1) Wymaga sterownika centralnego i PDI.

2) W zależności od typu jednostki wewnętrznej sterowanie kierunkiem nawiewu może nie być dostępne.

3) Skontaktuj się z przedstawicielem LG w celu potwierdzenia kompatybilności modułu z urządzeniem.



Schemat

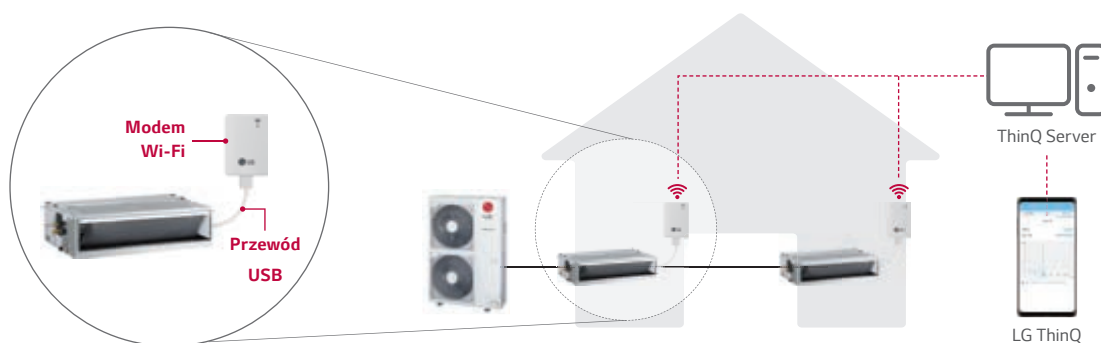

* Aplikacja dostępna w sklepach iOS i Google Play.

* Bezprzewodowe połączenie internetowe jest wymagane.

AKCESORIA

Sterowniki

Standard III



PREMTB100



PREMTBB10

Standard II



PREMTB001



PREMTBB01

Model	PREMTB100 PREMTBB10	PREMTB001 PREMTBB01
Tryb pracy	Wł. / Wył. / Bieg wentylatora / Nastawa temperatury	
Zmiana trybu pracy	Chłodzenie / Ogrzewanie / Automatyczny / Osuszanie / Wentylator	
Kierunek nawiewu / wahlowanie	•	•
Programowanie	Proste / Tryb snu / Timer / Tygodniowy / Wakacyjny	
Prezentacja czasu	•	•
Kompensacja uszkodzenia zasilania	•	•
Blokada przed dziećmi	•	•
Prezentacja aktualnego trybu pracy	•	•
Prezentacja temperatury w pomieszczeniu	•	•
Odbiornik podczerwieni	-	•
Wymiary (Szer. * Wys. * Gł., mm)	120 x 120 x 16	120 x 121 x 16
Podświetlenie ekranu	•	•

* Szczegółowe informacje dla każdego modelu w Dokumentacji Technicznej produktu.

Sterownik bezprzewodowy



PQWRHQ0FDB

PI 485

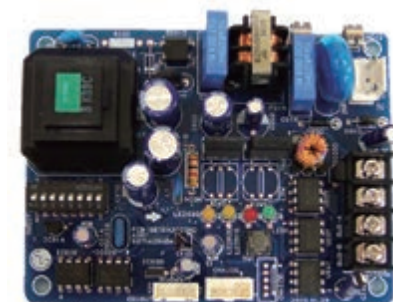

PMNFP14A1

Zasilanie: 1-fazowe 220V AC 50/60Hz

Modele, do których ma zastosowanie: RAC / MULTI / SINGLE / Therma V

* Szczegółowe informacje dla każdego modelu w Dokumentacji Technicznej produktu.

Dry Contact



PDRYCB000



PDRYCB400



PDRYCB300



PDRYCB500

MODEL	PDRYCB000	PDRYCB400	PDRYCB300	PDRYCB500
Liczba styków	1-stykowy	2-stykowy	8-stykowy	Modbus RTU
Pobór mocy	AC 220V z zewnętrznego źródła zasilania	DC 5V i 12V z PCB jednostki wewnętrznej	DC 5V i 12V z PCB jednostki wewnętrznej	DC 5V i 12V z PCB jednostki wewnętrznej
Wejście napięciowe / beznapięciowe		•	•	
Sterowanie włącz / wyłącz	•	•	•	•
Blokada / Odblokowanie	•	•	•	
Ustawienie prędk. wentylatora			•	•
Wyłącznik termiczny		•	•	
Oszczędzanie energii		•		
Ustawianie temperatury		•	•	•
Monitorowanie błędów	•	•	•	•
Monitorowanie stanu pracy	•	•	•	•

* Szczegółowe informacje dla każdego modelu w Dokumentacji Technicznej produktu.

AKCESORIA

Dystrybutory MULTI F-DX

PMBD3620, PMBD3630, PMBD3640

Łatwa instalacja przy użyciu szerokiego zakresu dystrybutorów MULTI F-DX.

Dla	2 jednostek	3 jednostek	4 jednostek
Dystrybutor	 PMBD3620	 PMBD3630	 PMBD3640

Różne dystrybutory mogą znacznie ułatwić instalację w każdym miejscu.

Charakterystyka

- Dystrybucja czynnika chłodniczego do różnych jednostek wewnętrznych.
- 3 modele (dla 2, 3, 4 jednostek wewnętrznych).
- Zawiera zawory EEV.
- Płytkę sterującą PCB wewnątrz jednostki.
- Wewnętrzna izolacja (zapobiega wyciekowi skroplin)
- Połączenia kielichowe zapewniają łatwy i czysty montaż.
- Zwarta konstrukcja (niska wysokość).
- Elastyczna instalacja



Bez lutowania



Złącze kielichowe

Dane techniczne

		PMBD3620	PMBD3630	PMBD3640
Możliwe do połączenia jednostki wewnętrzne	Ilość	1 - 2	1 - 3	1 - 4
	Zakres wydajności	5k / 7k / 9k / 12k / 18k / 24k	5k / 7k / 9k / 12k / 18k / 24k	5k / 7k / 9k / 12k / 18k / 24k
Zasilanie	Ø / V / Hz	1 / 220-240 / 50	1 / 200-240 / 50	1 / 200-240 / 50
Pobór mocy	W	10	10	10
Prąd roboczy	A	0,05	0,05	0,05
Wymiary	Szer. x wys. x głęb. mm (cale)	302 x 143 x 252 (11,9 x 5,6 x 9,9)	302 x 143 x 252 (11,9 x 5,6 x 9,9)	302 x 143 x 252 (11,9 x 5,6 x 9,9)
Ciężar netto	kg/funty	4,8 / 10,6	4,9 / 10,8	5 / 11
Przyłącza rur (Do jednostki zewnętrznej)	Ciecz mm (cale)	Ø9,52 (3/8)	Ø9,52 (3/8)	Ø9,52(3/8)
	Gaz mm (cale)	Ø19,05 (3/4)	Ø19,05 (3/4)	Ø19,05(3/4)
Przyłącza rur (Do jednostki wewnętrznej)	Ciecz mm (cale)	Ø6,35 (1/4) x 2EA	Ø6,35 (1/4) x 3EA	Ø6,35 (1/4) x 4EA
	Gaz mm (cale)	Ø9,52 (3/8) x 2EA	Ø9,52 (3/8) x 3EA	Ø9,52 (3/8) x 4EA
Akcesoria	Wieszak (uchwyt) szt.	4	4	4
	Wkręty szt.	8	8	8
	Instrukcja szt.	1	1	1

Uwaga:

1. Przyłącza rur muszą odpowiadać rozmiarom rur podłączanych jednostek wewnętrznych. (W razie potrzeby należy wykorzystać złączkę dołączoną do jednostki wewnętrznej.)
2. Jednostki rozdzielcza powinny być zainstalowane wewnątrz budynku.

Uwaga: Ze względu na naszą politykę innowacji niektóre dane techniczne mogą ulec zmianie bez powiadomienia.

AKCESORIA

Rozgałęźniki MULTI F-DX

PMBL5620 (2 dystrybutory) / PMBL1203F0 (3 dystrybutory)



Charakterystyka

- Rozgałęźniki czynią instalację systemu Multi F-DX znacznie łatwiejszą.
- Dostępne są rozgałęźniki zarówno dla gazów, jak i cieczy.
- Dostępny jest również materiał izolacyjny do pokrycia rozgałęzień.

Zastosowanie

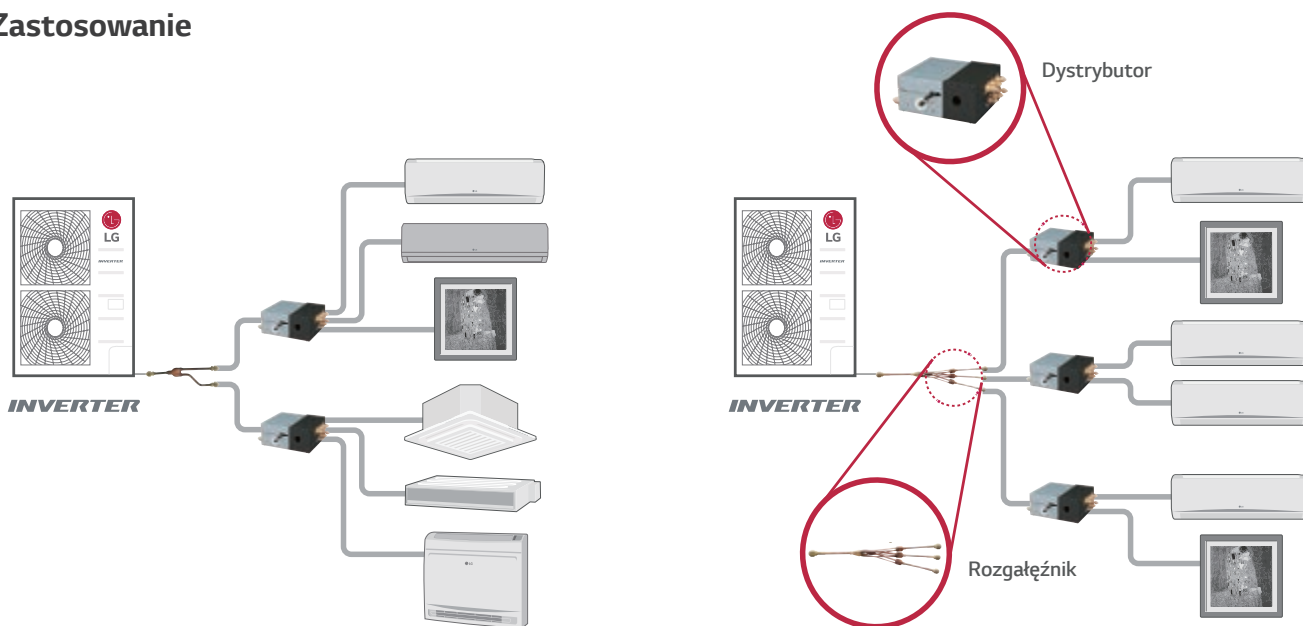

Accessory Model Name

(Jednostki: mm)

NAZWA MODELU	LICZBA ROZGAŁĘZIŃ DO PODŁĄCZENIA JEDNOSTEK	ZASTOSOWANIE MODELU	DANE TECHNICZNE	
			GAZ	CIECZ
PMBL5620	2 jednostki	10, 30		
PMBL1203F0	3 jednostki	10, 30		

KOMERCYJNE

SINGLE SPLIT



































































TYPOSZEREG

H-INVERTER (R32)























STANDARD INVERTER (R32)

		H-INVERTER (R32)					STANDARD INVERTER (R32)					
kBtu/h	Typ kW	Kasetonowe	Kanałowe		Podstropowe	Jednostki zewnętrzne 1Ø, 3Ø	Kasetonowe	Kanałowe		Podstropowe	Konsole / Ścienne	Jednostki zewnętrzne 1Ø, 3Ø
			Średniego sprężu	Niskiego sprężu				Średniego sprężu	Niskiego sprężu			
9	2,5	 UT09FH.NQ0					 CT09FN.R0	 CL09FN.50		 UQ09.NA.0		
12	3,4	 UT12FH.NQ0	 UM12FH.N10	 UL12FH.N50			 CT12FN.R0	 CL12FN.50		 UQ12.NA.0		
18	5,0	 UT18FH.NB0	 UM18FH.N10	 UL18FH.N30	 UV18FH.N10		 CT18FN.Q0	 CM18FN.10	 CL18FN.60	 UV18FN.10	 UQ18.NA.0	
24	6,8	 UT24FH.NA.0	 UM24FH.N20		 UV24FH.N20		 CT24FN.B0	 CM24FN.10	 CL24FN.30	 UV24FN.10		
30	8,0	 UT30FH.NA.0	 UM30FH.N20		 UV30FH.N20		 UT30FN.B0	 UM30FN.10		 UV30FN.10	 US30FN.R0	
36	9,5	 UT36FH.NA.0	 UM36FH.N30		 UV36FH.N20		 UT36FN.A0	 UM36FN.20		 UV36FN.20	 US36FN.R0	
42	12,0	 UT42FH.NA.0	 UM42FH.N30		 UV42FH.N20		 UT42FN.A0	 UM42FN.20		 UV42FN.20		
48	13,4	 UT48FH.NA.0	 UM48FH.N30				 UT48FN.A0	 UM48FN.30		 UV48FN.20		
60	14,6	 UT60FH.NA.0					 UT60FN.A0	 UM60FN.30		 UV60FN.20		
70	20,0											
85	25,0											

TYPOSZEREK

COMPACT INVERTER (R32)

STANDARD INVERTER (R410A)

		COMPACT INVERTER (R32)					STANDARD INVERTER (R410A)		
kBTu/h	Typ	Kasetonowe	Kanałowe		Podstropowe	Ścienne	Jednostki zewnętrzne	Kanałowe (Wysoki spręż)	Jednostki zewnętrzne
	kW		Średniego sprężu	Niskiego sprężu			1Ø		3Ø
9	2,5								
12	3,4								
18	5,0	 CT18FNQ0	 CM18FN10	 CL18FN60	 UV18FN10		 UUA1.U10		
24	6,8	 CT24FNB0	 CM24FN10	 CL24FN30	 UV24FN10		 UUB1.U20		
30	8,0	 UT30FNB0	 UM30FN10		 UV30FN10	 US30FNR0			
36	9,5	 UT36FNA0	 UM36FN20		 UV36FN20	 US36FNR0	 UUC1.U40		
42	12,0								
48	13,4								
60	14,6								
70	20,0						 UB70.N94	 UU70W.U34	
85	25,0						 UB85.N94	 UU85W.U74	

SINGLE SPLIT





PRZEGLĄD FUNKCJI

Kategoria		H-Inverter (R32)								
kBtu/h		9	12	18	24	30	36	42	48	60
kW		2,5	3,4	5,0	6,8	8,0	9,5	12,0	13,4	14,6
Efektywność energetyczna	Sprężarka i silnik wentylatora BLDC	•	•	•	•	•	•	•	•	•
	Certyfikat Eurovent	•	•	•	•	•	•	•	•	•
	Wysoki poziom SEER/SCOP	•	•	•	•	•	•	•	•	•
	Regulacja zmiennego napięcia	•	•	•	•	•	•	•	•	•
	Lamele Wide Louver Plus	•	•	•	•	•	•	•	•	•
	Optymalizacja rozdziału czynnika			•	•	•	•	•	•	•
	Optymalizacja rozdziału czynnika	•	•	•	•	•	•	•	•	•
	Sterowanie mocą szczytową			•	•	•	•	•	•	•
	Blokada trybu pracy	•*	•*	•	•	•	•	•	•	•
	Tryb czuwania	•	•	•	•	•	•	•	•	•
Komfort	Komfortowe chłodzenie z czujnikiem wilgotności**			•	•	•	•	•	•	•
	Cicha praca nocna agregatu			•	•	•	•	•	•	•
	Ciągłe chłodzenie	•	•	•	•	•	•	•	•	•
Wysoka wydajność i niezawodność	Szybkie i niezawodne działanie	•	•	•	•	•	•	•	•	•
	Sprężarka R1						•	•	•	•
	Powłoka antykorozyjna Black Fin	•	•	•	•	•	•	•	•	•
	Długa instalacja	•	•	•	•	•	•	•	•	•
Wygodny system sterowania	LG ThinQ***	•	•	•	•	•	•	•	•	•
	Łatwa kontrola (Płytki PI-485)	•	•	•	•	•	•	•	•	•
	1 Punkt Wejście zewnętrzne****	•	•	•	•	•	•	•	•	•
	Operacja wymuszonego chłodzenia			•	•	•	•	•	•	•
	Mobile LG MV	•	•	•	•	•	•	•	•	•
	Tygodniowy program*****	•	•	•	•	•	•	•	•	•
Zwiększone zastosowanie	Funkcja Synchro									
	Połączenie z AHU			•	•	•	•	•	•	•

* Ze sterownikiem PREMTB001 / PREMTBB01 / PREMTB100 / PREMTBB10

** Dostępny tylko dla modeli: Kasety 4-stronne (840 x 840), podstropowe, konsole.

*** Dostępne z modułem LG Wi-Fi (PWFMD200), które powinno być podłączone do urządzenia wewnętrznego.

**** Dostępne z wyjątkiem urządzenia naściennego.

***** Program tygodniowy jest dostępny z przewodowym pilotem zdalnego sterowania

Kategoria	Standard Inverter (R32)									Compact Inverter (R32)				
	kBtu/h	9	12	18	24	30	36	42	48	60	18	24	30	36
	kW	2,5	3,4	5,0	6,8	8,0	9,5	12,0	13,4	14,6	5,0	6,8	8,0	9,5
Efektywność energetyczna	Sprężarka i silnik wentylatora BLDC	•	•	•	•	•	•	•	•	•	•	•	•	•
	Certyfikat Eurovent	•	•	•	•	•	•	•	•	•	•	•	•	•
	Wysoki poziom SEER/SCOP	•	•	•	•	•	•	•	•	•	•	•	•	•
	Regulacja zmiennego napięcia	•	•	•	•	•	•	•	•	•	•	•	•	•
	Lamele Wide Louver Plus	•	•	•	•	•	•	•	•	•	•	•	•	•
	Optymalizacja rozdziálu czynnika			•	•		•	•	•	•		•	•	•
	Optymalizacja rozdziálu czynnika	•	•	•	•	•	•	•	•	•	•	•	•	•
	Sterowanie mocą szczytową			•	•		•	•	•	•		•	•	•
	Blokada trybu pracy	•*	•*	•	•	•	•	•	•	•	•	•*	•	•
	Tryb czuwania	•	•	•	•	•	•	•	•	•	•	•	•	•
Komfort	Komfortowe chłodzenie z czujnikiem wilgotności**	•	•	•	•	•	•	•	•	•	•	•	•	
	Cicha praca nocna agregatu			•	•		•	•	•		•	•	•	
	Ciągłe chłodzenie	•	•	•	•	•	•	•	•	•				
Wysoka wydajność i niezawodność	Szybkie i niezawodne działanie	•	•	•	•	•	•	•	•	•	•	•	•	
	Sprężarka R1						•	•	•	•				
	Powłoka antykorozyjna Black Fin	•	•	•	•	•	•	•	•	•	•	•	•	
	Długa instalacja	•	•	•	•	•	•	•	•	•	•	•	•	
Wygodny system sterowania	LG ThinQ***	•	•	•	•	•	•	•	•	•	•	•	•	
	Łatwa kontrola (Płytki PI-485)	•	•	•	•	•	•	•	•	•	•	•	•	
	1 Punkt Wejście zewnętrzne****	•	•	•	•	•	•	•	•	•	•	•	•	
	Operacja wymuszonego chłodzenia			•	•	•	•	•	•	•		•	•	
	Mobile LG MV	•	•	•	•	•	•	•	•	•	•	•	•	
	Tygodniowy program*****	•	•	•	•	•	•	•	•	•	•	•	•	
Zwiększone zastosowanie	Funkcja Synchro						•	•	•	•				
	Połączenie z AHU			•	•	•	•	•	•	•		•	•	

* Ze sterownikiem PREMTB001 / PREMTB01 / PREMTB100 / PREMTB10

** Dostępny tylko dla modeli: Kasety 4-stronne (840 x 840), podstropowe, konsole.

*** Dostępne z modułem LG Wi-Fi (PWFMD200), które powinno być podłączone do urządzenia wewnętrznego.

**** Dostępne z wyjątkiem urządzenia ściennego.















***** Program tygodniowy jest dostępny z przewodowym pilotem zdalnego sterowania

DLACZEGO LG SINGLE SPLIT?

Potrójny typoszereg dla lepszej personalizacji

Komercyjna potrójna linia produktów LG oferuje więcej opcji dostosowanych do indywidualnych potrzeb klienta i wymagań instalacyjnych.

H-INVERTER (R32)	STANDARD INVERTER (R32)	COMPACT INVERTER (R32)
 <p>32 Zestawy</p>	 <p>45 Zestawy</p>	 <p>16 Zestawy</p>

TYPOSZEREG	OPIS	9K (2,5kW)	12K (3,4kW)	18K (5,0kW)	24K (6,8kW)	30K (8,0kW)	36K (9,5kW)	42K (12,0kW)	48K (13,4kW)	60K (14,6kW)
H-INVERTER (R32) SEER 	Wysokie parametry <ul style="list-style-type: none"> - Odpowiedni dla uzyskania wysokiej jakości - Maksymalna długość instalacji do 85m* - Czujnik detekcji podłogi (domyślnie) - Szeroki zakres działania w trybie chłodzenia (-20°C ~ 52°C) i 100% wydajności przy 48°C* - Szeroki zakres działania w trybie ogrzewania (-25°C ~ 18°C) i 100% wydajności przy -15°C* 	 UUA1	 UUB1	 UUC1				 UUD1/3		
STANDARD INVERTER (R32) SEER 	Szerokie zastosowania komercyjne <ul style="list-style-type: none"> - Nadaje się do szerokich zastosowań komercyjnych - Maksymalna długość instalacji do 85m* - Funkcja Synchro w modelu ponad 36k (maks. 4 jednostki wewn.) - Moduł Wi-Fi i czujnik detekcji podłogi (opcja) - Szeroki zakres działania w trybie chłodzenia (-20°C ~ 52°C) - Szeroki zakres działania w trybie ogrzewania (-25°C ~ 18°C) 	 UUA1	 UUB1	 UUC1				 UUD1/3		
COMPACT INVERTER (R32) SEER 	Kompaktowy i ekonomiczny <ul style="list-style-type: none"> - Odpowiedni dla małych sklepów - Bardzo kompaktowe i łatwe w montażu - Maksymalna długość instalacji do 50m* - Moduł Wi-Fi i czujnik detekcji podłogi (opcja) - Zakres działania w trybie chłodzenia (-20°C ~ 50°C)* - Zakres działania w trybie ogrzewania (-15°C ~ 18°C)* 			 UUA1	 UUB1	 UUC1				

*Ta specyfikacja może być różna w zależności od modelu lub kombinacji.

Zastosowanie: Rezydencje premium i powierzchnie biurowe Rozwiązanie: H-Inverter



*W oparciu o maksymalną pracę

Wysoka wydajność

- Wysokie oszczędności energii
Klasa efektywności sezonowej:
A+++ - A+
- Wydajne chłodzenie i ogrzewanie w trudnych warunkach*
- Maksymalna długość instalacji do 85 m
- Ogrzewanie komfortowe z czujnikiem podłogowym (z panelem premium)
- Wbudowana pompka skroplin
- Połączenie z AHU

※ Funkcje jednostki wewnętrznej na przykładzie modelu kasetonowego.

※ Specyfikacja może się różnić dla każdego modelu lub kombinacji.

Zastosowanie: Duża restauracja i kawiarnie Rozwiązanie: Standar Inverter



*Akcesoria są zamawiane i kupowane osobno i instalowane na miejscu.

Szerokie zastosowania komercyjne

- Szeroki zakres działania
Chłodzenie (DB): -20 - 52 °C
Ogrzewanie (WB): -25 - 18 °C
- Maksymalna długość instalacji do 85 m
- Funkcja Synchro w modelu ponad 36k (maks. 4 jednostki wewn.)
- Połączenie z AHU
- Akcesoria na żądanie*
Wi-Fi, wykrywanie ludzi

※ Specyfikacja może się różnić dla każdego modelu lub kombinacji.

Zastosowanie: Małe sklepy Rozwiązanie: Compact Inverter

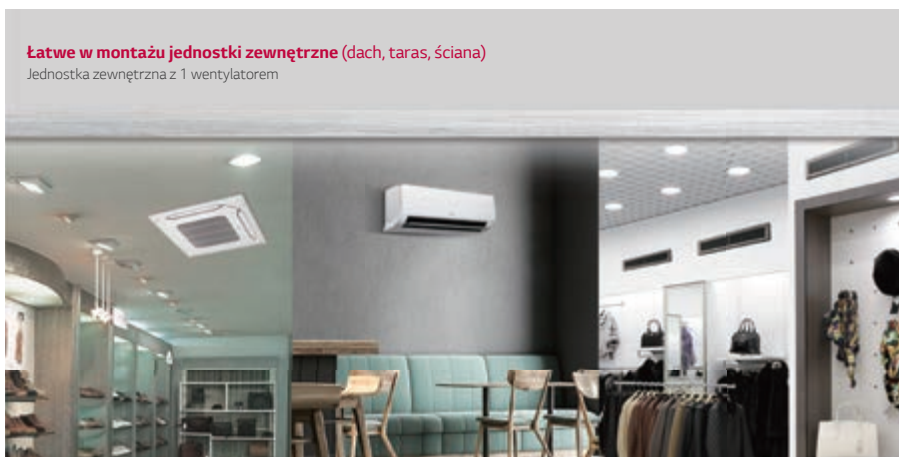

*Akcesoria są zamawiane i kupowane osobno i instalowane na miejscu.

Kompaktowy i optymalny

- Bardzo kompaktowy i łatwy w instalacji
- Maksymalna długość instalacji do 50 m
- Połączenie z AHU
- Akcesoria na żądanie*
Wi-Fi, wykrywanie ludzi

※ Specyfikacja może się różnić dla każdego modelu lub kombinacji.

DLACZEGO LG SINGLE SPLIT?

Dowolna kombinacja

Stosując koncepcję dowolnej kombinacji, całkowity typoszereg zwiększa się z 45 do 93 zestawów, a liczba jednostek zewnętrznych zmniejsza się z 17 do 5 sztuk.

POPZEDNIO (STAŁA KOMBINACJA)

Dedykowana jednostka zewnętrzna

		Wydajność	Standard	Compact
Standard	9K		UU09WR	
	12K		UU12WR	
	18K		UU18WR	UU18WCR
	24K		UU24WR	UU24WCR
	30K		UU30WR	UU30WCR
	36K		UU36WR UU37WR	UU36WCR
	42K		UU42WR UU43WR	
	48K		UU48WR UU49WR	
	60K		UU60WR UU61WR	

Całość: **17 modeli**

NOWY (DOWOLNA KOMBINACJA)

Dedykowana jednostka zewnętrzna

		Wydajność	Standard	Compact
9 / 12K			UUA1	UUA1
18K			UUB1	UUB1
24 / 30K			UUC1	UUC1
36K			UUD1/3	UUC1
48 / 60K			UUD1/3	

Całość: **5 modeli**

TYPOSZEREK	KASETY	KANAŁOWE	CVT	INNE	CAŁOŚĆ
High	-	-	-	-	-
Standard	13	15	11	1	40
Compact	-	4	-	1	5
Całość	13	19	11	2	45

Łączny typoszereg zwiększa się z 45 do 93 zestawów

TYPOSZEREK	KASETY	KANAŁOWE	CVT	INNE	CAŁOŚĆ
High	13	12	7	-	32
Standard	13	15	11	6	45
Compact	4	6	4	2	16
Całość	30	33	22	8	93

Rozszerzony typ produktu

LG Single split rozszerza asortyment z podwójnego do potrójnego, w tym różne typy jednostek wewnętrznych.

CAPACITY		H-INVERTER (R32)				STANDARD INVERTER (R32)				COMPACT INVERTER (R32)				
		Kanałowe		Podstro-powe	Kasetonowe	Kanałowe		Podstro-powe	Konsole / Ścienne	Kanałowe		Podstro-powe	Ścienne	
Btu/h	kW	Kasetonowe	Średniego sprężu			Niskiego sprężu	Średniego sprężu			Niskiego sprężu	Kasetonowe			Średniego sprężu
9k	2,5	UT09FH			CT09F		CL09F		UQ09F					
12k	3,4	UT12FH	UM12FH	UL12FH	CT12F		CL12F		UQ12F					
18k	5,0	UT18FH	UM18FH	UL18FH	CT18F	CM18F	CL18F	UV18F	UQ18F	CT18F	CM18F	CL18F	UV18F	
24k	6,8	UT24FH	UM24FH		CT24F	CM24F	CL24F	UV24F		CT24F	CM24F	CL24F	UV24F	
30k	8,0	UT30FH	UM30FH		UT30F	UM30F		UV30F	US30F	UT30F	UM30F		UV30F	
36k	9,5	UT36FH	UM36FH		UT36F	UM36F		UV36F	US36F	UT36F	UM36F		UV36F	
42k	12,0	UT42FH	UM42FH		UT42F	UM42F		UV42F						
48k	13,4	UT48FH	UM48FH		UT48F	UM48F		UV48F						
60k	14,6	UT60FH			UT60F	UM60F		UV60F						

Wspólna jednostka zewnętrzna

770 × 545 × 288	870 × 650 × 330	950 × 834 × 330	950 × 1380 × 330

Zróżnicowana specyfikacja

LG Single Split zapewnia zróżnicowane funkcje (wydajność / instalacja / wygoda) dla każdej linii produktów.

Przedmiot	H-INVERTER	STANDARD	COMPACT	Standard 2019 r (R32)	
	Wysoka wydajność	Szerokie zastosowania komercyjne	Kompaktowy i ekonomiczny		
Wydajność	Klasa SEER	A+++ - A+	A++ - A+	A++ - A	A++ - A+
	Wydajność chłodnicza* @48°C	112%	105%	88%	100%
	Wydajność grzewcza* @-15°C	124%	107%	98%	100%
	Zakres działania (Chłodzenie, DB)	-20 - 50 °C		-10 - 48 °C	-15 - 48 °C
	Zasięg działania (Ogrzewanie, BŚ)	-20 - 18 °C		-15 - 18 °C	-18 - 18 °C
Instalacja	Maks. Długość instalacji	50 m		35 m	50 m
	Wydajność chłodnicza @50m	113%	109%	-	100%
	Pompka skroplin (kasety)	●	●	●	●
	Pompka skroplin (kanałowa, podstropowa)	●	Akcesorium	Akcesorium	Akcesorium
Wygoda	Kontrola wilgotności (kasety, podstropowa, konsola)	●	●	●	●
	Wi-Fi (Kaseta)	Akcesorium	Akcesorium	Akcesorium	Akcesorium
	Wykrywanie podłogi (kasety)	●	Niedostępny	Niedostępny	Niedostępny
	Oczyszczanie powietrza (kasety)	Akcesorium	Niedostępny	Niedostępny	Niedostępny
	Wykrywanie ludzi (kasety)	Akcesorium	Akcesorium	Akcesorium	Akcesorium
Inne	Opcja Synchro	Niedostępny	36k ↑	Niedostępny	36k ↑
	Połączenie do AHU	18k ↑	18k ↑	24k ↑	18k ↑

* W oparciu o wewnętrzne dane testowe dla modelu 9,5kW. (Wydajność jest obliczana w porównaniu z modelem standardowym z 2019r)

※ Ta specyfikacja może być różna dla poszczególnego modelu lub kombinacji.

※ W przypadku modelu kasetowego należy pamiętać, że funkcja ta zależy od zastosowania zalecanego panelu dekoracyjnego.

EFEKTYWNOŚĆ ENERGETYCZNA

SEER / SCOP

Zaawansowane technologie LG osiągają światowej klasy efektywność energetyczną.



SEER / SCOP

kW	2,5	3,4	5,0	6,8	8,0	9,5	Average
SEER	7,0 A++	6,8 A++	7,6 A++	8,5 A+++	7,8 A++	7,6 A++	7,6 A++
SCOP	4,0 A+	4,0 A+	4,4 A+	4,8 A++	4,8 A++	4,5 A+	4,4 A+

※ Wartości te są oparte na modelu kasetonowym H-Inverter i mogą się zmieniać w zależności od zastosowanej kombinacji.

Europejska etykieta energetyczna

	SEER	SCOP
A+++	SEER ≥ 8,5	SCOP ≥ 5,1
A++	6,1 ≤ SEER < 8,5	4,6 ≤ SCOP < 5,1
A+	5,6 ≤ SEER < 6,1	4,0 ≤ SCOP < 4,6
A	5,1 ≤ SEER < 5,6	3,4 ≤ SCOP < 4,0
B	4,6 ≤ SEER < 5,1	3,1 ≤ SCOP < 3,4
C	4,1 ≤ SEER < 4,6	2,8 ≤ SCOP < 3,1
D	3,6 ≤ SEER < 4,1	2,5 ≤ SCOP < 2,8

* W oparciu o kasetę (6,8 kW)

EFEKTYWNOŚĆ ENERGETYCZNA

Energooszczędny rozruch

W klimatyzatorach komercyjnych LG temperatura rozpraszane powietrza zmienia się automatycznie poprzez regulację temperatury czynnika chłodniczego w oparciu o różnicę pomiędzy temperaturą w pomieszczeniu, a ocelową temperaturą wewnętrzną. Gdy różnica ta się zmniejsza temperatura parowania w trybie chłodzenia wzrasta. Tworzy to bardziej komfortowe warunki w pomieszczeniu, a także zmniejsza zużycie energii.

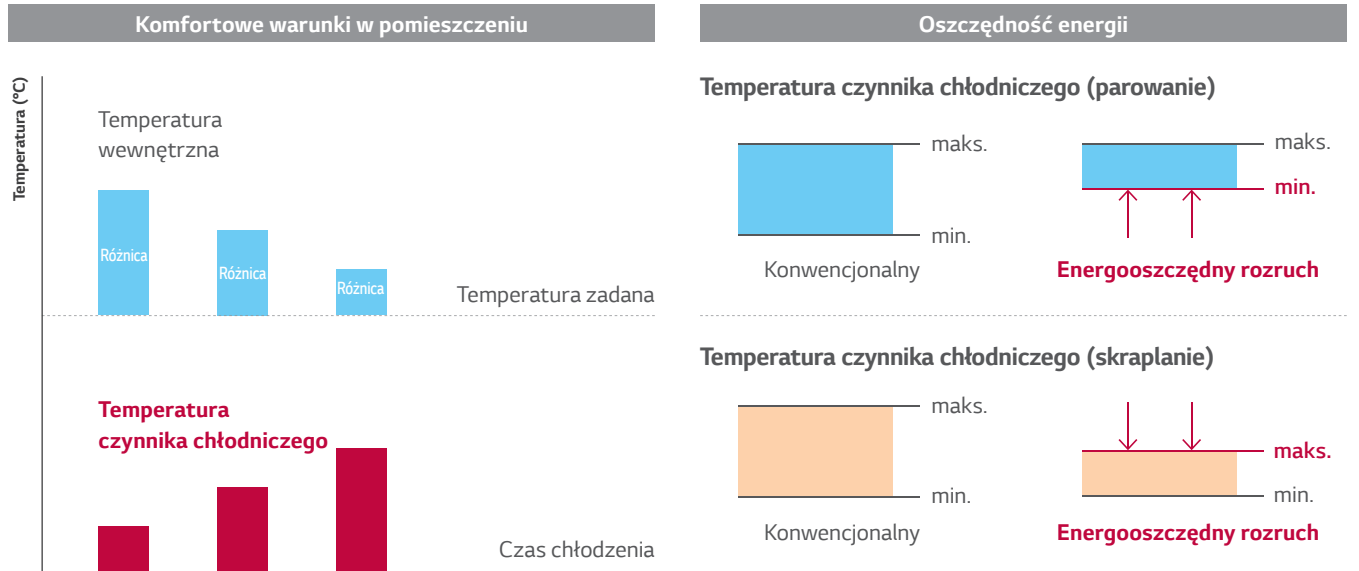

Kontrola mocy szczytowej

Funkcja sterowania mocą szczytową utrzymuje zadane ustawienia klimatyzatora limitując jego wydajność poniżej maksymalnego poziomu, co ogranicza zużycie energii i zmniejsza koszty użytkowania. Dzięki temu można uzyskać oszczędności w okresie szczytowego poboru energii gdy obowiązuje droższa taryfa dzienna za energię elektryczną.

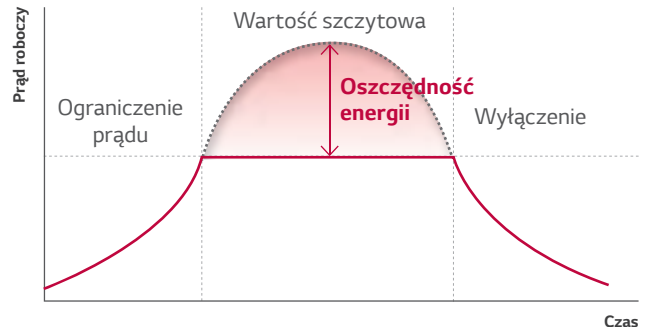

Blokada trybu pracy

Blokada trybu pracy zapobiega zjawisku jednoczesnej pracy różnych jednostek w trybach chłodzenia i ogrzewania. Włączenia blokady danego trybu pracy można dokonać zdalnym sterownikiem lub odpowiednio ustawiając przełącznik na płycie PCB jednostki.

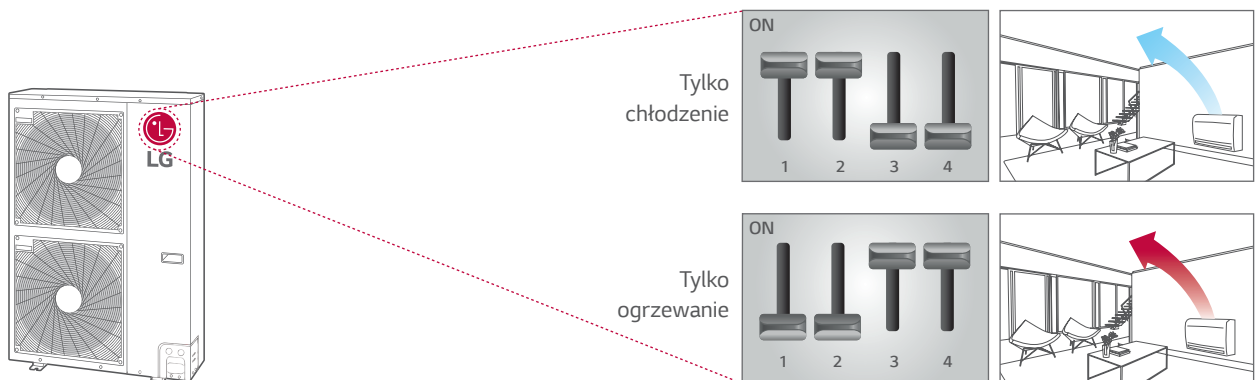

KOMERCYJNE

SINGLE SPLIT

KOMFORT

Komfortowe otoczenie z czujnikami temperatury i wilgotności

Dzięki funkcji Dual Sensing Control, klimatyzatory mogą szybko osiągnąć komfortowe środowisko wewnętrzne.



Dzięki wykrywaniu zarówno temperatury, jak i wilgotności, funkcja ta pomaga uniknąć nadmiernego chłodzenia i osuszania powietrza, maksymalizując komfort.

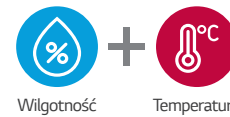

※ Chłodzenie komfortowe dotyczy jednostek kasetowych 4-str, podstropowych, konsoli
- Nie dotyczy to modeli kaset o małej wydajności (UT09FH, UT12FH, CT09F, CT12F, CT18F)

Suche lato

W suchym okresie letnim, system wyczuwa niski poziom wilgotności i zmniejsza współczynnik pracy w celu zwiększenia poziomu wilgotności, aby zapewnić komfortowe warunki w pomieszczeniu i wysoką efektywność energetyczną.

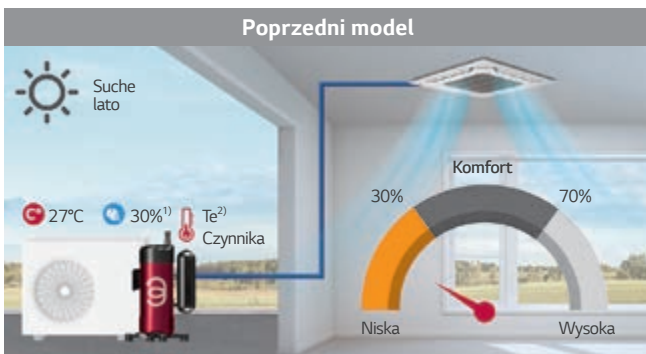

- Niekomfortowe środowisko
- Nadmierna eliminacja ciepła utajonego niezależnie od wilgotności.
- Zmarnowana energia w celu wyeliminowania ciepła utajonego

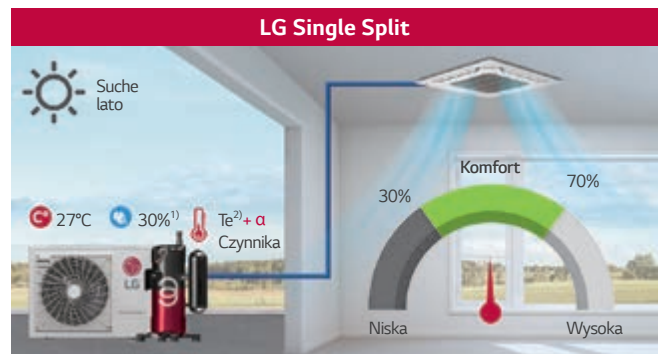

- Komfortowe środowisko
- Dzięki temu pomieszczenie jest mniej suche.
- Zwiększona efektywność energetyczna
- Zapewniają optymalne chłodzenie i oszczędzają energię, biorąc pod uwagę wilgotność powietrza

Stan wilgotności: Niska (< 30%), Standardowa (30-70%)
1) Warunki wewnętrzne 2) Temperatura parowania

Deszczowe lato

W mokrym okresie letnim, system wyczuwa wysoki poziom wilgotności i zwiększa współczynnik pracy w celu szybkiego obniżenia poziomu wilgotności, aby zapewnić komfortowe warunki w pomieszczeniu.

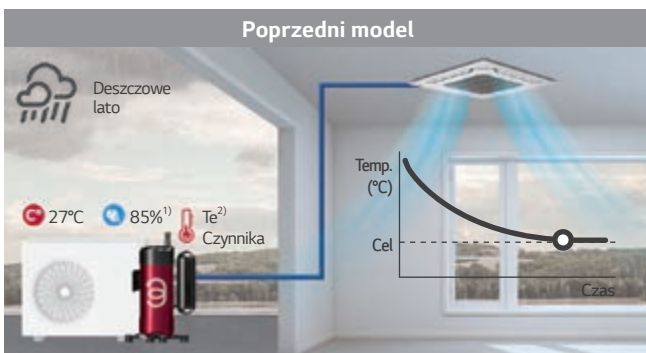

- Niekomfortowe środowisko
- Ogólna eliminacja ciepła utajonego bez względu na wilgotność powietrza.

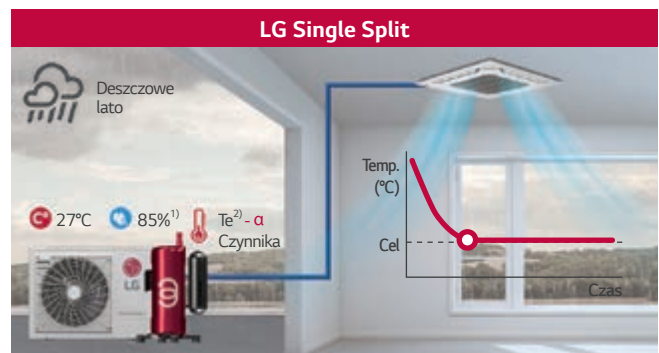

- Komfortowe otoczenie
- Z szybką eliminacją ciepła utajonego poprzez wykrywanie wilgoci.

1) Warunki wewnętrzne 2) Temperatura parowania

KOMFORT

Cicha nocna praca agregatu

Funkcja ta może zmniejszyć poziom hałasu w nocy poprzez proste ustawienie przełącznika DIP na płycie głównej urządzenia zewnętrznego.

Do 8dB(A)*

Poziom głośności

8 godzin

Maksymalne obciążenie

Cicha praca nocna

On

Start trybu 9 godzin

※ Szczegóły znajdują się w instrukcji instalacji.
(Metoda ustawiania, czas pracy)

* Wartość jest oparta na modelu 14,6 kW.

Stabilna praca

LG Single Split jest w stanie wykonywać ciągłe chłodzenie w niskiej temperaturze otoczenia (nawet do -15°C).

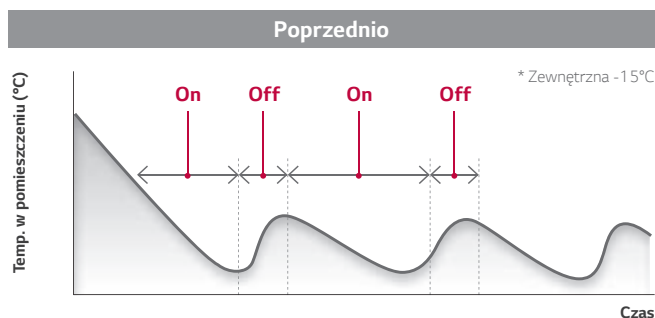

* W oparciu o model 36k (przed 2019 r.)

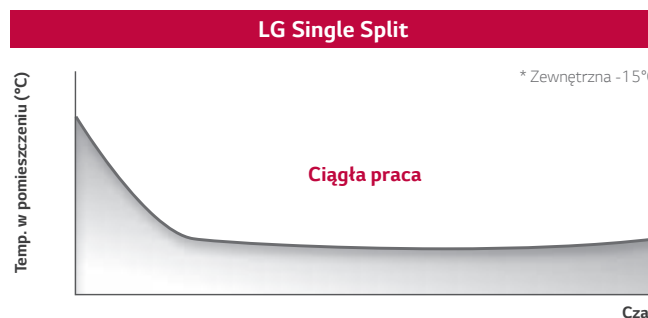

* W oparciu o model 36k (po 2019 r.)

WYSOKA WYDAJNOŚĆ I NIEZAWODNOŚĆ

Szybkie i niezawodne działanie

Dzięki czujnikom ciśnienia i temperatury można szybciej osiągnąć pożądaną temperaturę wewnętrzną.

- Szybka reakcja dzięki wykrywaniu z gotowością do pracy.
- Docelowy punkt pracy osiągnięty jest przy uniknięciu uszkodzenia sprężarki w wyniku sprężania cieczy lub braku oleju.

- Dzięki czujnikowi ciśnienia, pożądana temperatura jest osiągnięta w 30% krótszym czasie w trybie chłodzenia i 44% w trybie ogrzewania.

Tylko czujnik temperatury

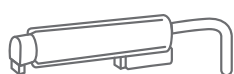

Czujnik temperatury

Pomiar → Szacowanie poziomu ciśnienia

To zajmuje więcej czasu / Mało precyzyjny



Inteligentny czujnik

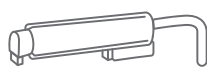

Czujnik temperatury



Czujnik ciśnienia

Jednoczesny pomiar ciśnienia i temperatury czynnika chłodniczego

Natychmiastowa gotowość sprężarki do pracy w docelowych warunkach.

Szybkie i niezawodne osiągnięcie żądanej charakterystyki pracy

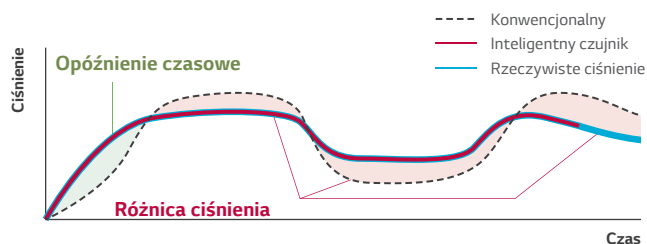

• Chłodzenie

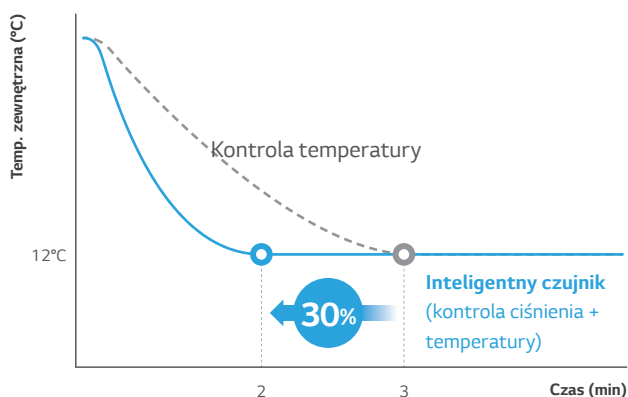

※ Na podstawie testów wewnętrznych

• Ogrzewanie

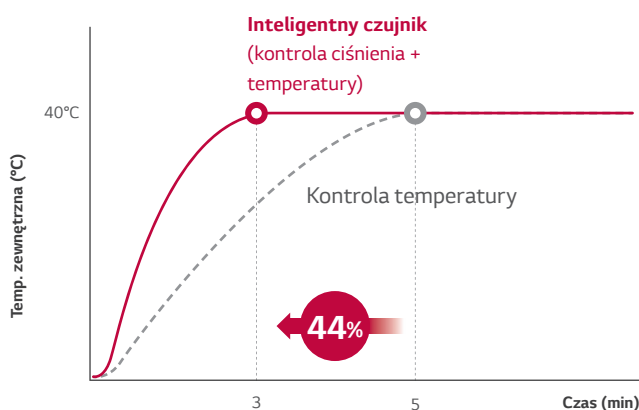

※ Na podstawie testów wewnętrznych

WYSOKA WYDAJNOŚĆ I NIEZAWODNOŚĆ

R1 Compressor™

Sprężarka R1 jest sprężarką, która łączy w sobie wysoką wydajność, niską charakterystykę dźwiękową spirali oraz prostą strukturę sprężania sprężarki rotacyjnej. Technologia ta umożliwia uzyskanie wysoce wydajnego modelu kompaktowego.

- Mechanizm odśrodkowego powrotu oleju i prowadnica separacji oleju zmniejszająca jego ubytki**
 - Wyższa wydajność energetyczna (*SEER 20% ↑)
- Rozszerzony zakres pracy (maks. 150Hz)**
 - Wyższa wydajność grzewcza
- Konstrukcja wału napędowego z podparciem jego obu końców**
 - Pewne działanie sprężarki zapewniające wyższą trwałość
- Dolna kompresja i prosta konstrukcja**
 - Mniejszy hałas i drgania (**maks. 4dB(A) ↓)
 - Mniejszy ciężar (**20% ↓)
 - Najwyższa niezawodność

Konwencjonalna sprężarka

Scroll: Wysoka wydajność / Niski dźwięk
 (ciągła kompresja, ale skomplikowana struktura)

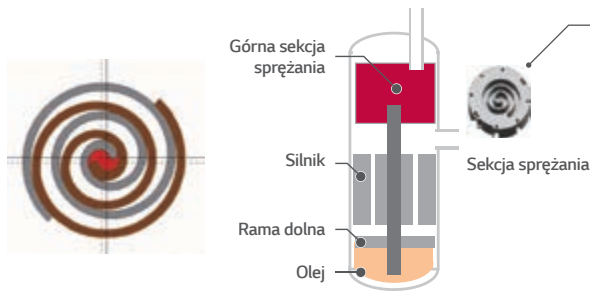

Rotacyjna: Prosta struktura
 (Kompresja na 1 obrót)

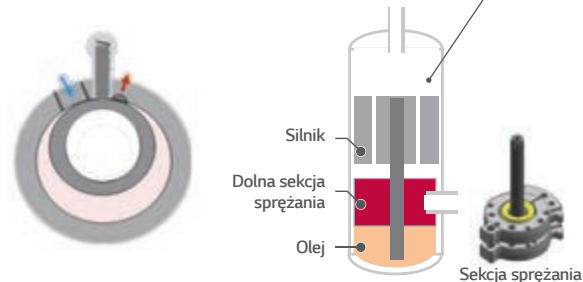

R1 Compressor™

R1 Scroll: Wysoka wydajność / Stabilna i prosta struktura

Hybrydowy kształt Scroll
 (Numer patentowy)*
 * Patent registration number (S.Korea : 10-1059880, USA : RE46106)

Silnik

Części kompresyjne (górny → dolny)
 Poprawiony ruch przechyłania się zespołu spirali

Prosta struktura
 Struktura zasilania olejem lepsza niż w przypadku poprzedniego rozwiązania

Olej

Rozszerzone działanie (**Maks. 150Hz**)
 Niski poziom hałasu i wibracji (**Maks. 4dB(A) ↓**)
 Niższa waga (**20% ↓**)

WYSOKA WYDAJNOŚĆ I NIEZAWODNOŚĆ

Powłoka antykorozyjna Black Fin

Czarna powłoka z ulepszoną żywicą epoksydową jest stosowana do silnej ochrony przed różnymi czynnikami korozyjnymi, takimi jak zanieczyszczenie solą i zanieczyszczenie powietrza, w tym dymami z fabryk.

Dłuższa żywotność, niższe koszty konserwacji

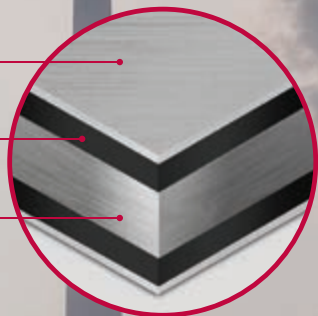

- Warstwa hydrofilowa (Odpływ wody)** — Hydrofilowa powłoka minimalizuje gromadzenie się wilgoci na ożebrowaniu.
- Żywica epoksydowa (Odporność na korozję)** — Czarna powłoka zapewnia silną ochronę przed korozją.
- Żebro aluminiowe**

Uwaga: Produkt nie jest w pełni zabezpieczony przed korozją. Aby zainstalować produkt w pobliżu morza, należy przeprowadzić dodatkową obróbkę.

Test rozpylania soli w aerozolu

Proces testowy

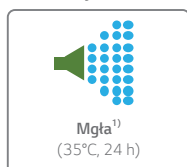

× Powtórzenie procesu

Proces testowy jest przeprowadzany zgodnie z normą ISO 9227.

1) Stężenie słonej wody: roztwór wodny NaCl (5%)

Wyniki testu (5% powierzchni defektów w porównaniu z początkowym)

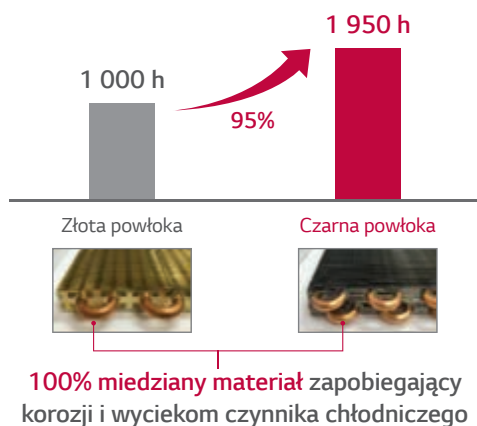

Cykliczne badanie korozyjne

Proces testowy

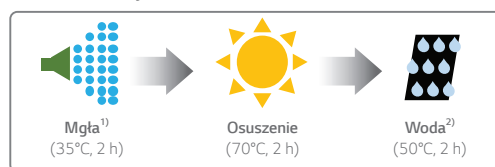

× Powtórzenie procesu

Proces testowy jest przeprowadzany zgodnie z normą ISO 14933.

1) Stężenie słonej wody: roztwór wodny NaCl (5%)

※ Zmienić się stan suchy: 60°C, 4h → 70°C, 2 h

2) Woda dejonizowana

Wynik testu (5% powierzchni defektów w porównaniu z początkowym)

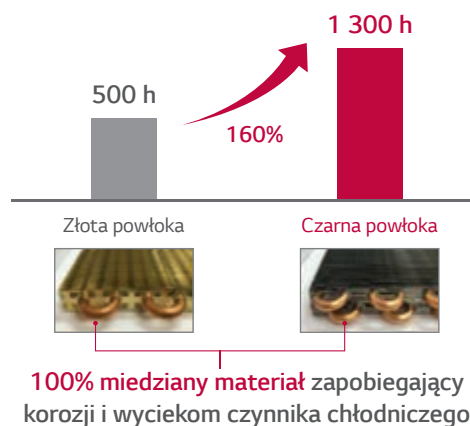

WYSOKA WYDAJNOŚĆ I NIEZAWODNOŚĆ

Instalacja długiego orurowania

Maksymalna długość instalacji do 85 m i wysokość do 30 m zapewnia elastyczność w różnych warunkach i łatwość projektowania

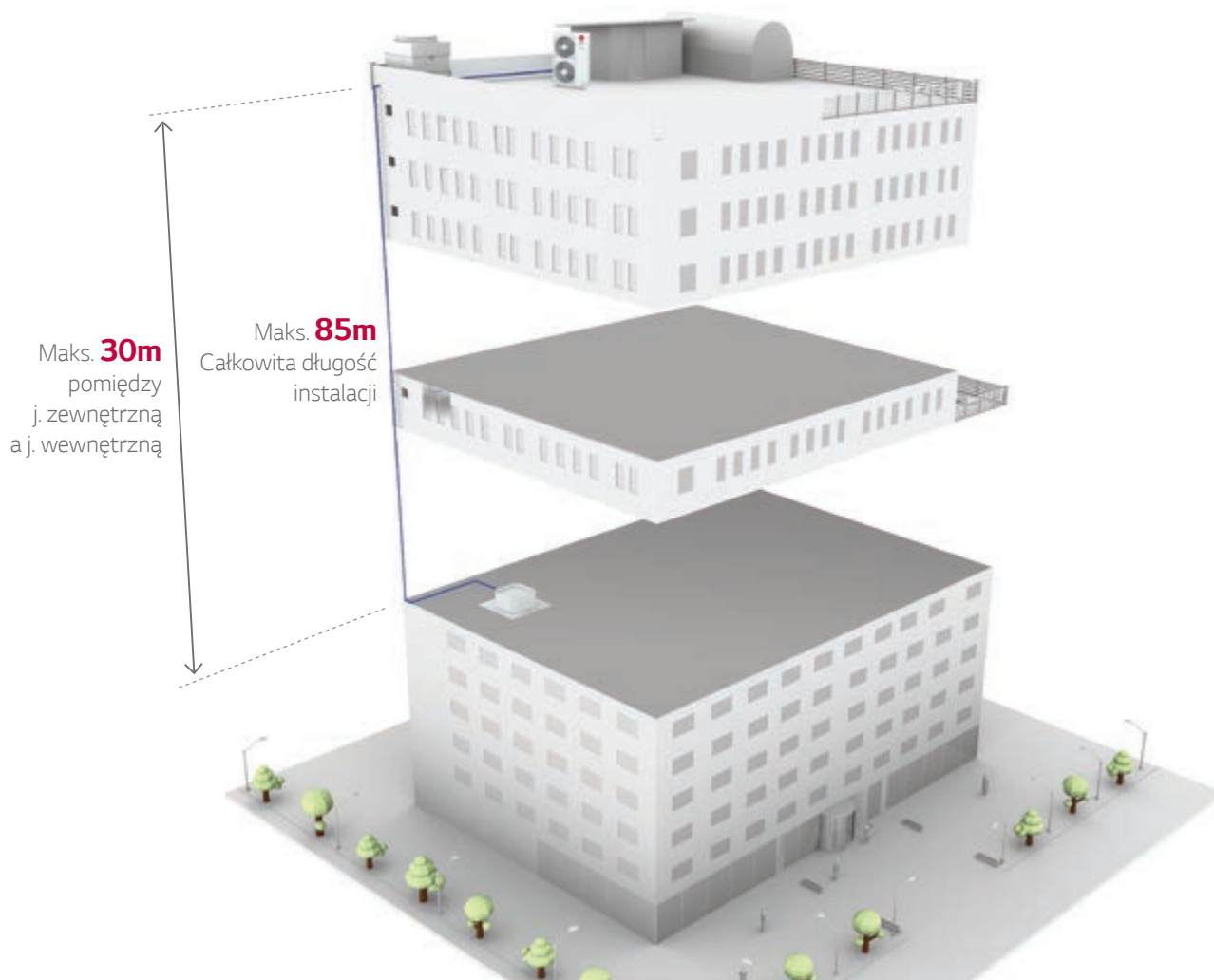

[Warunek testu]

- Lokalizacja: Siedziba główna LG
- Instalacja: Zastosuj maksymalną długość rury według modelu
- Okres: 3 miesiące (kontrola poziomu oleju w czasie rzeczywistym)
- Nie używać pułapek olejowych

Nazwa modelu	UUA1	UUB1	UUC1	UUD1 / UUD3
Całkowita długość instalacji (m)	30	30 / 35*	50	85
Różnica wysokości pomiędzy j.zewnętrzną a j. wewnętrzną (m)	30	30	30	30

* 24k, 30k

WYGODNY SYSTEM STEROWANIA

LG ThinQ®

Użytkownicy mogą sterować klimatyzatorami za pomocą smartfonów z systemem Android lub iOS.

Download on the App Store | GET IT ON Google Play

Sterowanie i nadzór **Timer i Programator tygodniowy** **Prezentacja zużycia energii**

※ Wyszukaj "LG ThinQ" w Google lub sklepie Apple, a następnie pobierz aplikację.
 ※ Modem Wi-Fi (PWFMD200) jest wymagany jako opcja.

Dostęp do urządzeń z dowolnego miejsca na świecie w dowolnym czasie



Proste sterowanie

- Włącz/Wyłącz
- Tryb pracy
- Nastawa temperatury
- Kierunek nawiewu
- Odczyt temperatury w pomieszczeniu
- Timer i Programator tygodniowy
- Prezentacja zużycia energii
- Informacja o czystości filtra

Łatwa kontrola (sterowanie centralne)

PI-485 jest płytka, która umożliwia komunikację pomiędzy jednostkami zewnętrznymi Single Split LG a centralnymi sterownikami LG, takimi jak ACP, AC Smart.

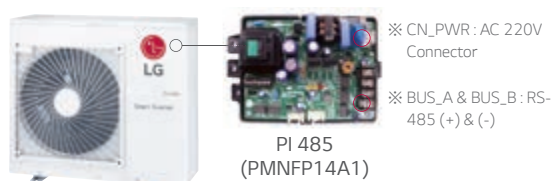

AC Ez Touch (PACEZA000)
Max. 1 Kanał
Maks. 32 jednostek

AC Smart 5 (PACSSA000)
Max. 2 Kanały
Maks. 64 jednostek

ACP 5 (PACP5A000)
Max. 4 Kanały
Maks. 128 jednostek

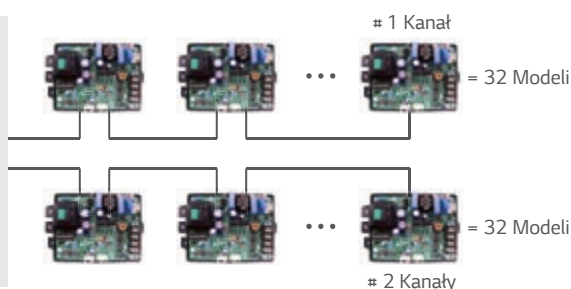

WYGODNY SYSTEM STEROWANIA

1 Punkt wejścia zewnętrznego (Kontrola On/Off)

Jednostka wewnętrzna może być kontrolowana przez urządzenia zewnętrzne bez zastosowania dry contact, dzięki czemu klient może zaoszczędzić na kosztach instalacji.

Bezpośrednie połączenie między jednostką wewnętrzną a urządzeniami zewnętrznymi

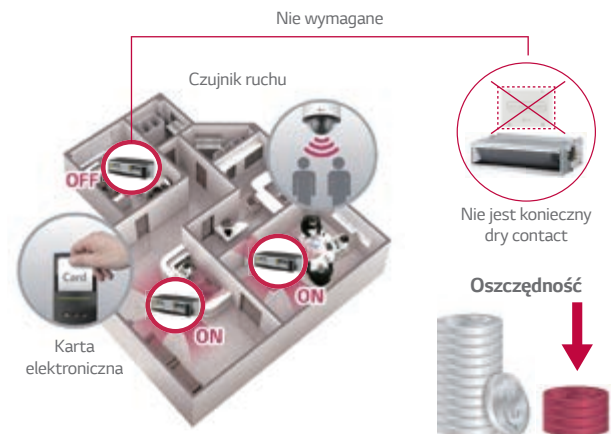

* W przypadku, gdy potrzebne są dodatkowe funkcje oprócz włączania i wyłączania sterowania, należy zainstalować dry contact.

Wymuszony tryb chłodzenia

Funkcja wymuszenia trybu chłodzenia pozwala na uzupełnienie lub pobranie czynnika chłodniczego niezależnie od temperatury wewnętrznej. Funkcja ta jest również bardzo użyteczna w sytuacjach związanych z przenoszeniem lub naprawą jednostek wewnętrznych.

Doładowanie czynnika chłodniczego

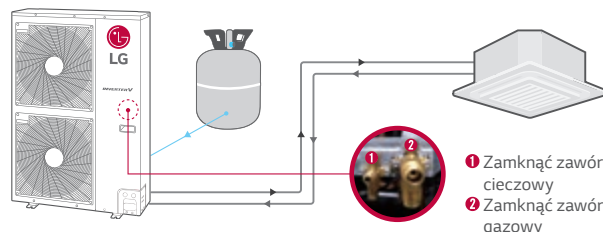

Wypompowanie czynnika chłodniczego

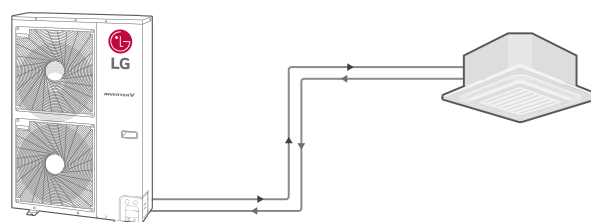

Mobile LGMV

LGMV (Monitoring View) pomaga inżynierom w łatwej kontroli i monitorowaniu urządzeń klimatyzacyjnych.



Wskaźnik błędu

	Zawartość
01	Błąd czujnika temperatury powietrza jednostki wewnętrznej
02	Błąd czujnika temperatury rury wejścia jednostki wewnętrznej
03	Błąd komunikacji: Przewodowy pilot zdalnego sterowania ↔ Jednostka wewnętrzna
	⋮

Technik może nie tylko sprawdzić informacje o cyklu za pomocą wykresów i diagramów, ale również łatwo sprawdzić stan błędów (instrukcja rozwiązywania problemów) i natychmiast podjąć działania.

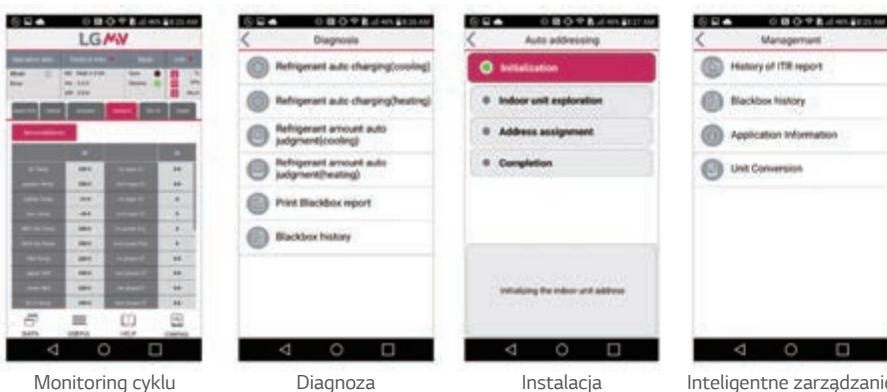

※ Wyszukaj "Mobile LGMV" w Google lub sklepie Apple, a następnie pobierz aplikację.
 ※ Modem Wi-Fi (PLGMVW100) jest wymagany przez opcję.

ZWIĘKSZONE ZASTOSOWANIE

Funkcja SYNCHRO

Maksymalnie 4 jednostki wewnętrzne mogą być podłączone za pomocą zestawu odgałęźni do jednej jednostki zewnętrznej. To rozwiązanie daje szerokie zastosowanie w obiektach komercyjnych.

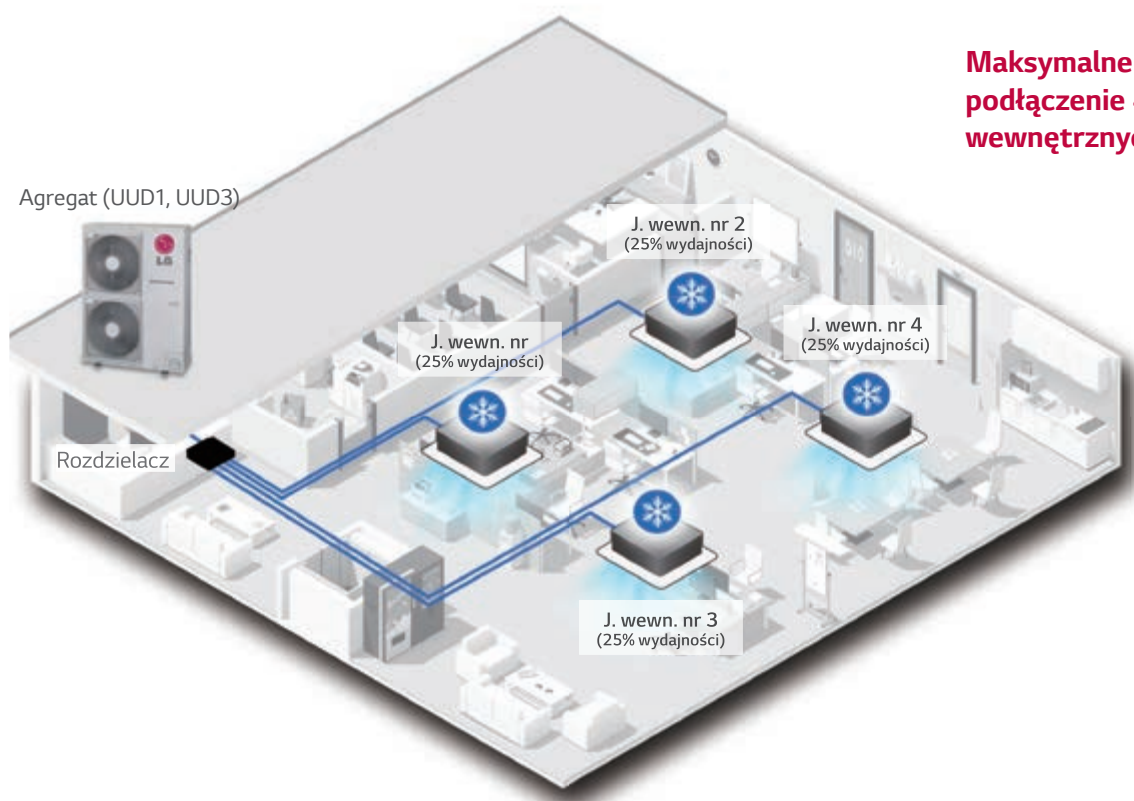

Maksymalne podłączenie 4 jednostek wewnętrznych

※ Tabela kombinacji

Model	Dwa		Trzy		Cztery	
	Kaseta	Kanałowa	Kaseta	Kanałowa	Kaseta	Kanałowa
UUD1, UUD3	CT18F x 2 szt.	CM18F x 2 szt.	CT12F x 3 szt.	CL12F x 3 szt.	CT12F x 4 szt.	CL12F x 4 szt.
	CT24F x 2 szt.	CM24F x 2 szt.	CT18F x 3 szt.	CM18F x 3 szt.	-	-
	UT30F x 2 szt.	UM30F x 2 szt.	-	-	-	-
Rozdzielacz	PMUB11A		PMUB111A		PMUB1111A	
Kombinacja DIP						

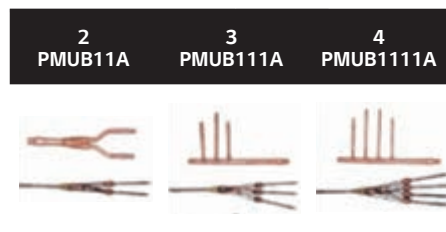

Uwaga

- Możliwe jednostki wewnętrzne: Single CAC
 - Dry contact i kontrola strefowa oraz automatyczne przełączanie nie są dostępne, co jest związane z synchronizacją.
 - W przypadku korzystania z funkcji synchro
 - Nie należy używać pilota bezprzewodowego
 - W urządzeniach wewnętrznych należy używać tylko jednego przewodowego pilota zdalnego sterowania.
 - Niektóre sterowniki centralne i niektóre funkcje sterownika centralnego mogą nie być dostępne w trybie synchro.
- Do obsługi modeli Synchro potrzebne są zestawy rozgałęźne.

ZWIĘKSZONE ZASTOSOWANIE

Połączenie z AHU

Agregat Single split może być podłączony do AHU za pomocą zestawu komunikacyjnego.

PROSTE

SKOMPLIKOWANE

Prostota i oszczędność miejsca

Łatwa instalacja

Niskie koszty utrzymania

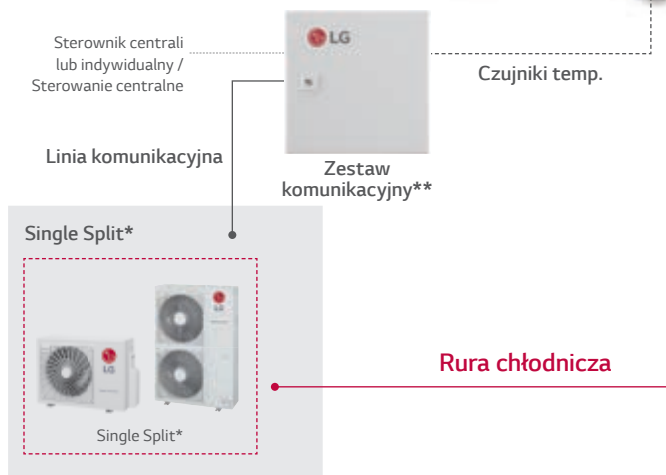
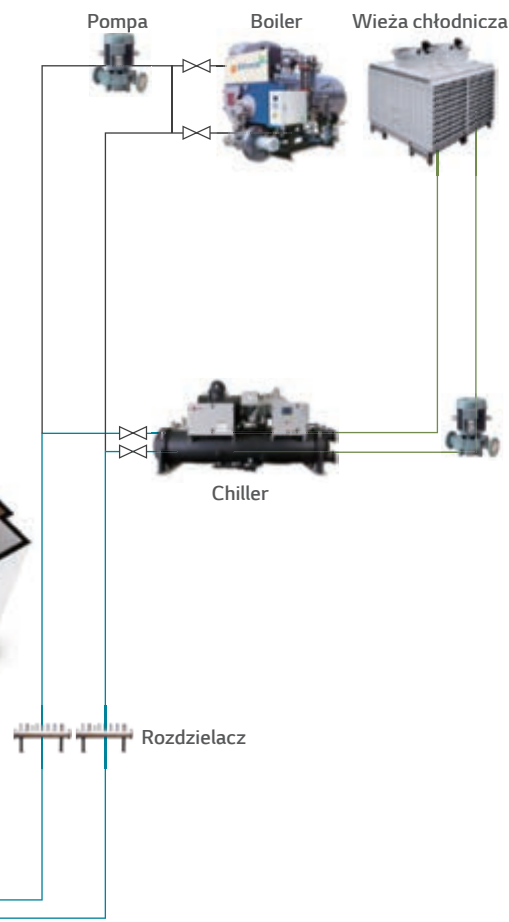
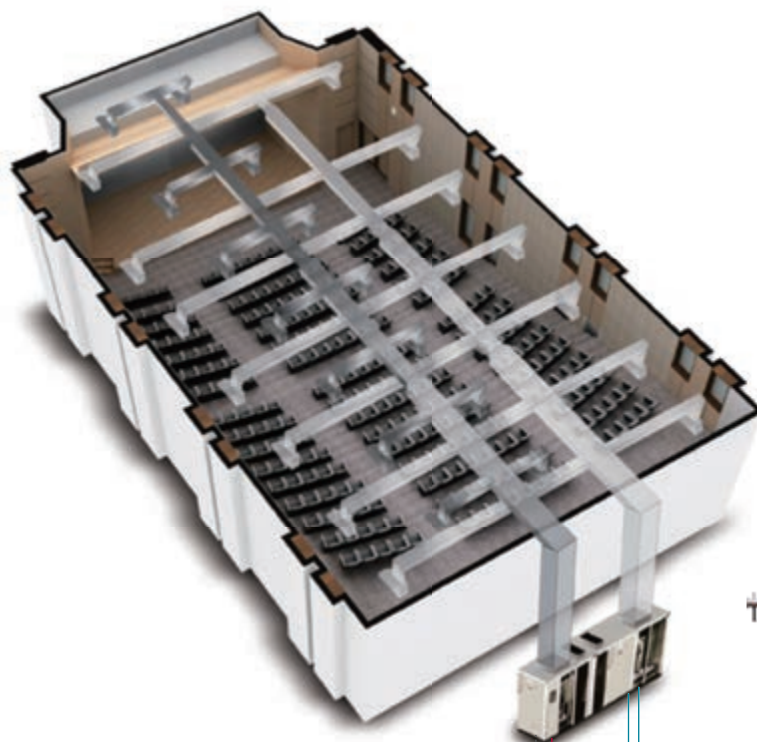

* Model Single split może być stosowany tylko UUB1, UUC1, UUD1, UUD3

** Nazwa modelu zestawu komunikacyjnego:
 - Kontrola temperatury powietrza powrotnego : PAHCMR000
 - Kontrola temperatury powietrza nawiewanego : PAHCMS000

KASETOWE



NOWY PROJEKT

4-stronny wylot powietrza z nową konstrukcją podwójnej łopatki

Innowacyjne podwójne łopatki zapewniają najlepszy przepływ powietrza w różnych przestrzeniach.



Nowy rodzaj nawiewu

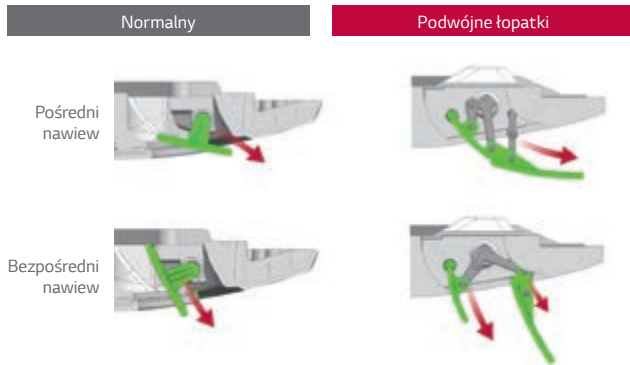

6 trybów przepływu powietrza



Jaśniejsza barwa

Wzmocnienie koloru pozwala na wkomponowanie kasety w większość sufitów.



Szeroka konstrukcja

Większy wlot i wylot zapewniają szybsze schłodzenie / ogrzanie powietrza.



NOWY PROJEKT

Wentylator Full 3D Turbo

Wentylator Full 3D Turbo zmniejsza opór powietrza, co zapewnia wysoką wydajność i obniża poziom hałasu.

Wentylator Turbo



Wentylator Full 3D Turbo

Pobór mocy 13W ↓, hałas 3dB(A) ↓



Ulepszony wylot powietrza

Wysokowydajny wymiennik ciepła (HEX)

W celu zwiększenia wydajności chłodzenia i ogrzewania zastosowano wysoce zintegrowany wymiennik ciepła.

Normalny wymiennik ciepła

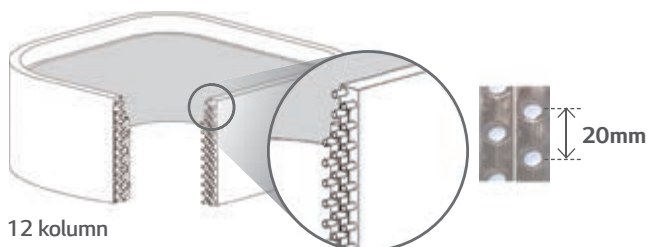

12 kolumn

Wysokowydajny wymiennik ciepła

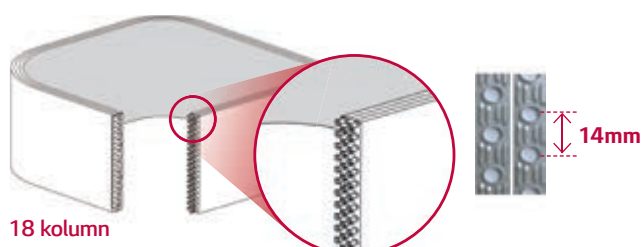

18 kolumn

Kolumna rura	12 kolumn
żeber / cal	21

Kolumna rura	18 kolumn
żeber / cal	22

※Dane techniczne mogą się różnić w zależności od modelu.

INTELIGENCJA

Podczas ogrzewania czujnik wykrywa temperaturę od sufitu do podłogi

Jednostka wewnętrzna, dzięki pomiarom temperatury podłogi i obliczaniu jej wartości pomiędzy podłogą i sufitem, zapewnia temperaturę pomieszczenia dostosowaną dla człowieka.



※ Dostępne tylko dla produktów z czujnikiem temperatury podłogi.

Wykrywanie osób przy bezpośrednim/ pośrednim nawiewie powietrza

Funkcje wykrywania ludzi umożliwiają zapewnienie użytkownikom ich ulubionego sposobu nawiewu powietrza.

Komfortowy nawiew pośredni

Zapobiega kierowaniu bezpośredniego nawiewu powietrza poprzez wykrywanie użytkownika.



Bezdokony
nawiew pośredni
Komfort

Nawiew bezpośredni śledzący użytkownika

Umożliwia kierowanie bezpośredniego nawiewu powietrza poprzez wykrywanie użytkownika.



Nawiew
bezpośredni
2°C chłodniej

INTELEGENCJA

System uczenia się wł./ wył. trybu pracy z wykrywaniem osób

Jednostka wewnętrzna wykrywa ludzi i włącza lub wyłącza system uzyskując do 54% oszczędności energii.

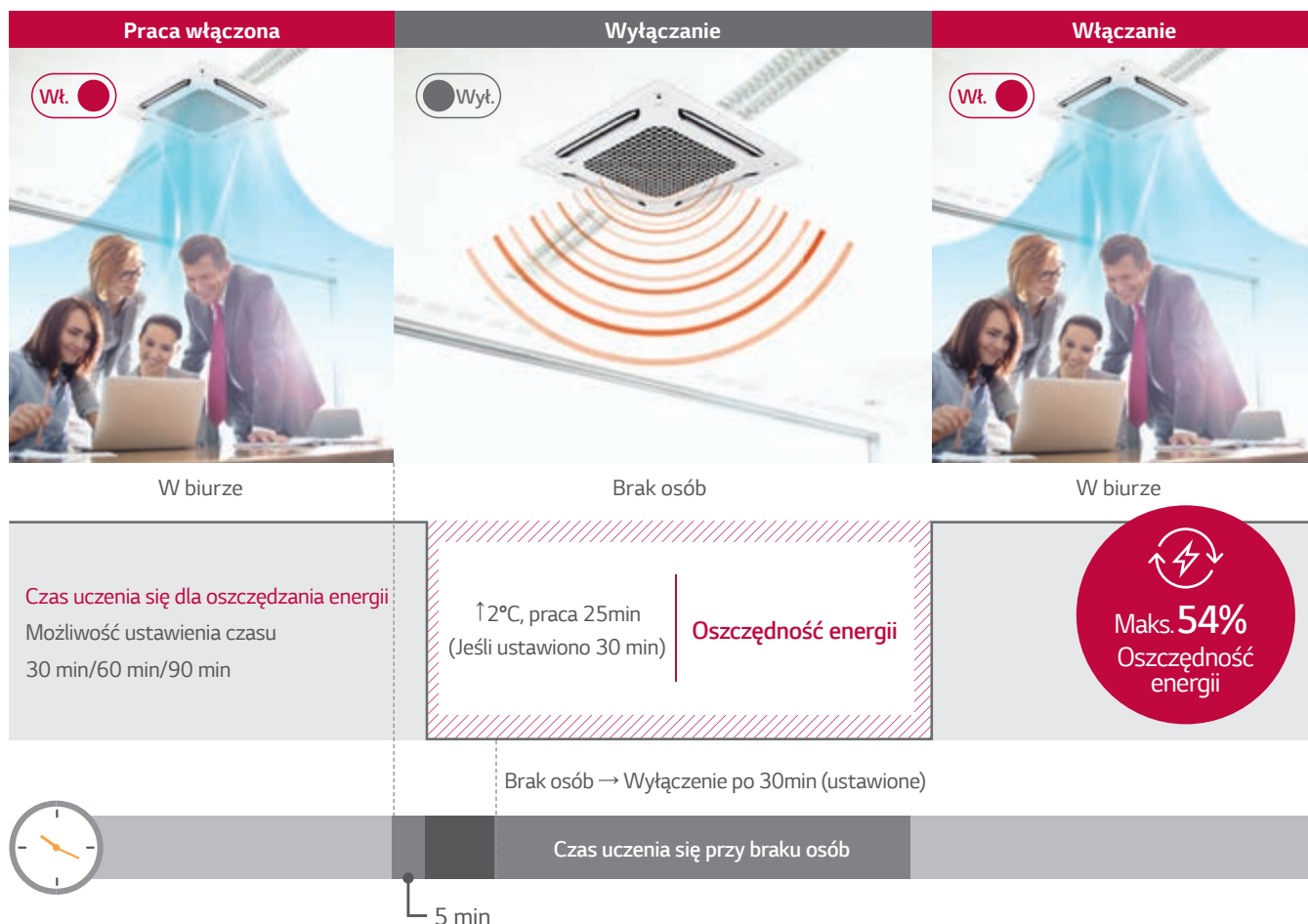

※ Jednostka wewnętrzna Smart Dual Vane z linii 2019.

※ Dane oparte na rzeczywistych badaniach LG, wyniki po 2 godz. pomiarów dla pojedynczego produktu (chłodzenie 26°C, silny nawiew)

Podnoszona kratka

4 linki do podnoszenia kratki zapewniają stabilny ruch i wygodną obsługę filtra.

Normalny 4-stronny

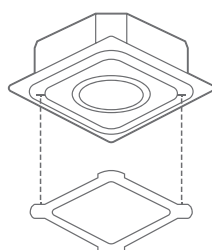

- ① Czujnik poziomy
- ② Sprawdzenie zamknięcia kratki

Jednostka wewnętrzna Smart Dual Vane

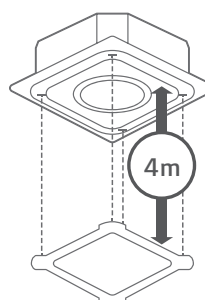

- ① Wykrywanie przeszkód
- ② Czujnik poziomy
- ③ Ustawienie punktu zatrzymania
- ④ Sprawdzenie zamknięcia kratki

INTELIGENCJA

Codziennie wysoka wydajność oczyszczania powietrza

Funkcja oczyszczania powietrza codziennie oczyszcza pomieszczenia.



Wygodne i wydajne oczyszczanie powietrza w 4 krokach

Łatwe zarządzanie systemem oczyszczania powietrza z filtrem powietrza obsługiwanym jednym przyciskiem.

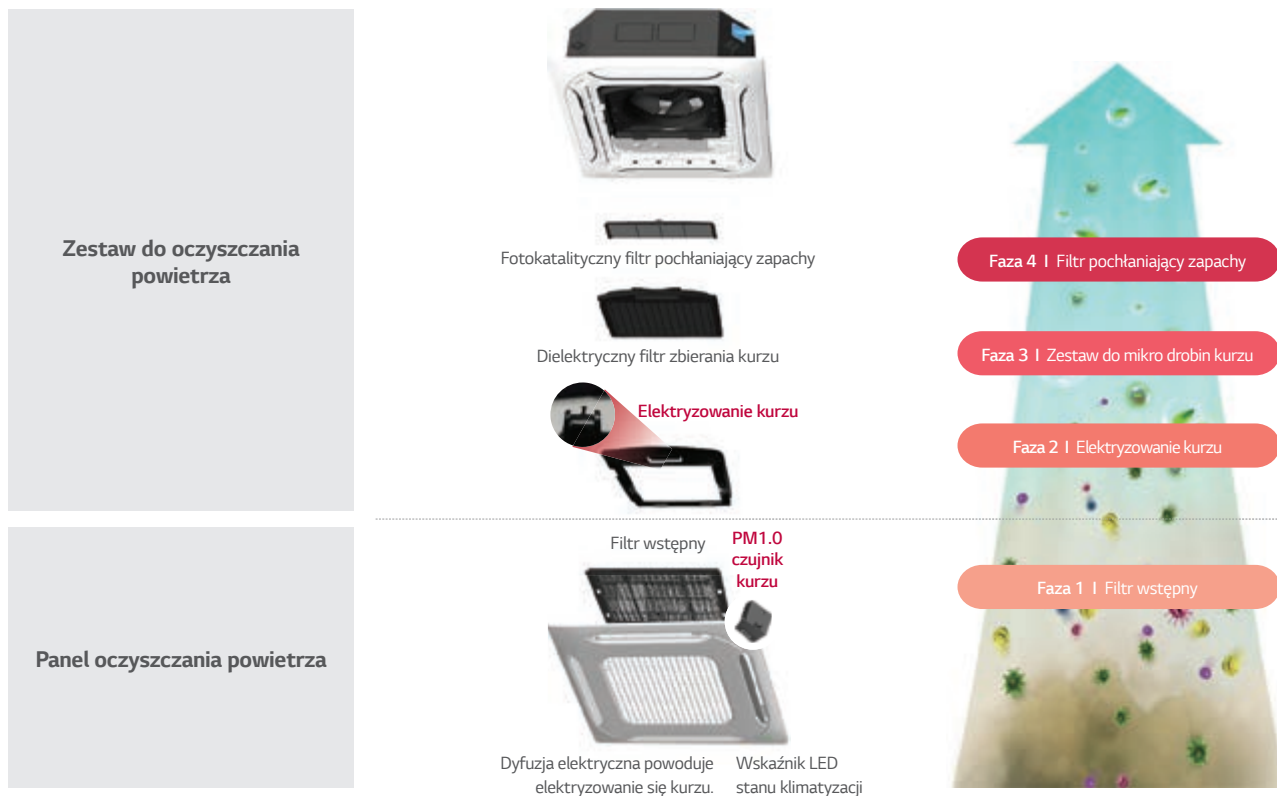

Okresowa konserwacja

Filtr wstępny	Elektryzowanie kurzu	Zestaw do mikro drobin	Filtr pochłaniający zapachy
Co najmniej co 2 tygodnie - Czyszczenie wodą	-	Co najmniej co 6 miesięcy - Czyszczenie wodą	Co najmniej co 6 miesięcy - Czyszczenie suchą ściereczką

※ Dostępne, gdy zainstalowane są jednocześnie zestaw oczyszczania powietrza (PTAFMPO) i panel oczyszczania powietrza (PT-AFGW0).

INTELEGENCJA

Wyświetlacz oczyszczania powietrza

Zainstalowanie WiFi zapewnia nieograniczone sterowanie jedn. wewnętrzną i wyświetlanie stanu oczyszczania powietrza.

① Wskaźnik LED jednostki wewnętrznej

Pokazuje jakość powietrza w pomieszczeniach w czasie rzeczywistym

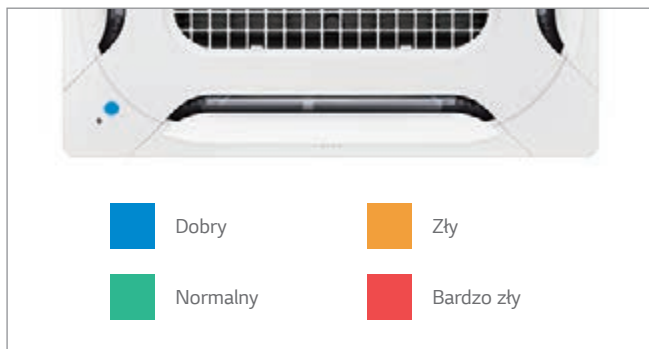

② Zdalny sterownik

Wyświetla stan powietrza i stężenie drobin kurzu



③ Urządzenie mobilne

Kiedykolwiek i gdziekolwiek można sprawdzić stan powietrza



Parowanie LG ThinQ

Gdziekolwiek! Kiedykolwiek! Z LG ThinQ można połączyć się z jednostką wewnętrzną.

- ① Monitorowanie stanu powietrza - łatwe sprawdzenie stanu powietrza w pomieszczeniach
 - Ultra drobny / Bardzo drobny / Drobny kurz
 - Dzienny / Tygodniowy / Miesięczny/ Roczny
- ② Mobilne zdalne sterowanie - Zdalne sterowanie za pomocą urządzenia mobilnego
 - Tryb sterowania / Temperatura / Przepływ powietrza, itp.
- ③ Wyświetlanie zużycia energii - Sprawdzenie zużycia energii klimatyzatora
 - Wyświetlacz zużycia energii
 - Ustawianie docelowego poziomu zużycia energii

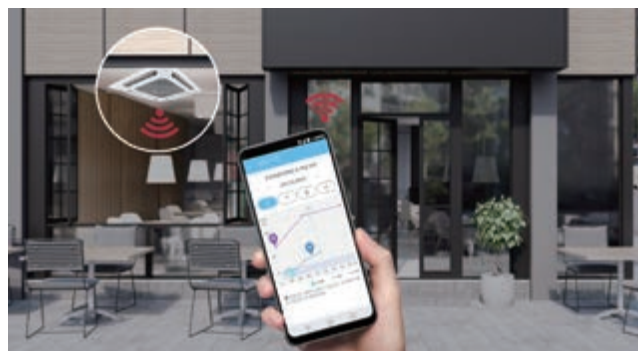

KASETONOWE



H-INVERTER (R32)

UT09FH
UT12FH
UT18FH
UT24FH
UT30FH

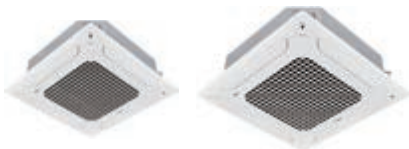

LG bierze udział w programie certyfikacji urządzeń klimatyzacyjnych Eurovent. Dane dostępne na: www.eurovent-certification.com

UUA1.U10

UUB1.U20

UUC1.U40



KOMERCYJNE

SINGLE SPLIT

KOMBINACJA				9	12	18	24	30
Wydajność	Chłodzenie	Min. / Nom. / Maks.	kW	1,6 / 2,5 / 4,0	1,6 / 3,4 / 4,8	2,0 / 5,0 / 6,0	2,7 / 6,8 / 8,3	3,2 / 8,0 / 9,5
	Ogrzewanie	Min. / Nom. / Maks.	kW	1,7 / 3,2 / 4,5	1,7 / 4,1 / 5,8	2,3 / 5,8 / 7,0	3,2 / 7,9 / 9,9	3,6 / 9,0 / 10,7
Pobór mocy (Zestaw)	Chłodzenie	Min. / Nom. / Maks.	kW	0,32 / 0,61 / 0,98	0,32 / 0,97 / 1,78	0,30 / 1,25 / 1,69	0,30 / 1,66 / 2,31	0,40 / 2,12 / 2,82
	Ogrzewanie	Min. / Nom. / Maks.	kW	0,32 / 0,75 / 1,06	0,32 / 1,03 / 1,87	0,30 / 1,47 / 1,98	0,40 / 1,76 / 2,53	0,40 / 2,14 / 2,93
Prąd roboczy	Chłodzenie	Nom.	A	2,7	4,3	7,2	7,4	9,4
	Ogrzewanie	Nom.	A	3,3	4,6	7,7	7,8	9,5
EER / COP			kWh/kWh	4,10 / 4,30	3,50 / 4,00	4,00 / 3,95	4,10 / 4,48	3,77 / 4,20
SEER / SCOP			kWh/kWh	7,0 / 4,0	6,8 / 4,0	7,6 / 4,4	8,5 / 4,8	7,8 / 4,8
Obciążenie cieplne	Chłodzenie przy 35°C		kW	2,5	3,4	5,0	6,8	8
	Ogrzewanie przy -10°C		kW	2,8	2,8	4,1	5,5	5,5
Klasa sezonowej efektywności energetycznej	Chłodzenie / Ogrzewanie			A++ / A+	A++ / A+	A++ / A+	A+++ / A++	A++ / A++
Roczne zużycie energii	Chłodzenie / Ogrzewanie		kWh	125 / 980	175 / 980	230 / 1 305	280 / 1 604	359 / 1 604
Wydajność osuszania			l/h	0,1	0,8	1,9	1,7	2,7
Poziom ciśnienia akustycznego j. zew.	Chłodzenie / Ogrzewanie	Nom.	Nom. dBA	49 / 52	49 / 52	47 / 52	48 / 52	50 / 52
Poziom mocy akustycznej j. zew.	Chłodzenie	Nom.	Nom. dBA	65	65	63	65	68
Przyłącza rur	Ciecz		mm (cale)	Ø 6,35 (1/4)	Ø 6,35 (1/4)	Ø 6,35 (1/4)	Ø 9,52 (3/8)	Ø 9,52 (3/8)
	Gaz		mm (cale)	Ø 9,52 (3/8)	Ø 9,52 (3/8)	Ø 12,7 (1/2)	Ø 15,88 (5/8)	Ø 15,88 (5/8)
Zakres pracy (temp. zewn.)	Chłodzenie	Min - Maks.	°C	-15 ~ 50	-15 ~ 50	-15 ~ 50	-20 ~ 50	-20 ~ 50
	Ogrzewanie	Min - Maks.	°C	-20 ~ 18	-20 ~ 18	-20 ~ 18	-20 ~ 18	-20 ~ 18

JEDNOSTKA WEWNĘTRZNA				UT09FH.NQ0	UT12FH.NQ0	UT18FH.NB0	UT24FH.NA0	UT30FH.NA0
Zasilanie			Ø, V, Hz	1, 220-240, 50	1, 220-240, 50	1, 220-240, 50	1, 220-240, 50	1, 220-240, 50
Pobór mocy (jedn.wewn.)		W / Ś / N	W	30 / 26 / 22	30 / 26 / 22	33 / 26 / 22	43 / 35 / 28	43 / 35 / 28
Przepływ powietrza		W / Ś / N	m³/min	11,0 / 10,0 / 9,3	11,0 / 10,0 / 9,3	17,0 / 15,5 / 14,0	23,8 / 21,4 / 19,0	23,8 / 21,4 / 19,0
Wymiary	Korpus	S x W x G	mm	570 x 256 x 570	570 x 256 x 570	840 x 204 x 840	840 x 288 x 840	840 x 288 x 840
Ciężar netto	Korpus		kg	13,9	13,9	21,1	25,3	25,3
Poziom ciśnienia akustycznego	Chłodzenie	W / Ś / N	dB(A)	41 / 39 / 37	41 / 39 / 37	37 / 36 / 34	42 / 41 / 40	42 / 41 / 40
Poziom mocy akustycznej	Chłodzenie	Maks.	dB(A)	54	54	52	56	56
Przyłącza rur	Skropliny	średn. zew. / średn. wewn.	mm	Ø 32,0 / 25,0	Ø 32,0 / 25,0	Ø 32,0 / 25,0	Ø 32,0 / 25,0	Ø 32,0 / 25,0
Rekomendowany panel dekoracyjny*	Model		-	PT-QAGW0	PT-QAGW0	PT-AFGW0	PT-AFGW0	PT-AFGW0
	Kolor		-	Biały	Biały	Biały	Biały	Biały
	Wymiary	S x W x G	mm	620 x 34 x 620	620 x 34 x 620	950 x 35 x 950	950 x 35 x 950	950 x 35 x 950
	Ciężar		kg	3,0	3,0	7,5	7,5	7,5
Przewody sterowania			N x mm²	4 x 1,5	4 x 1,5	4 x 1,5	4 x 1,5	4 x 1,5

JEDNOSTKA ZEWNĘTRZNA				UUA1.U10	UUB1.U20	UUC1.U40
Zasilanie			Ø, V, Hz	1, 220-240, 50	1, 220-240, 50	1, 220-240, 50
Zabezpieczenie		Min	A	15	20	25
Przewody zasilające			N x mm²	3 x 2,5	3 x 4,0	3 x 4,0
Wymiary		S x W x G	mm	770 x 545 x 288	870 x 650 x 330	950 x 834 x 330
Ciężar netto			kg	33,3	44,5	57,7
Sprężarka	Typ		-	Podwójna rotacyjna	Podwójna rotacyjna	Podwójna rotacyjna
	Typ		-	R32	R32	R32
	GWEP		-	675	675	675
Czynnik chłodniczy	Ilość fabryczna (do długości 7,5m)		kg	1,0	1,2	1,9
	t-CO ₂ eq.		-	0,675	0,81	1,283
	Dodatkowa ilość (powyżej 7,5m)		g/m	20	20	35
Wentylator	Przepływ powietrza	Nom.	m³/min	28 x 1	50 x 1	58 x 1
Całkowita długość orurowania		Min / Maks.	m	5 / 30	5 / 30	5 / 50
Różnica wysokości	jedn. wewn. - jedn. zew.	Maks.	m	30	30	30

* Funkcje panelu takie jak czujniki obecności PTVSAA0 oraz czujnik temp. podłogi wymagają zastosowania sterownika przewodowego Standard III.

* Panel dekoracyjny można wybrać jako opcjonalne akcesorium.

Uwaga:

- Ze względu na naszą politykę innowacji niektóre dane techniczne mogą ulec zmianie bez powiadomienia.
- Definicja warunków dla nominalnego poboru mocy - wydajność badana wg PN-EN14511. Wydajności zmierzone w następujących warunkach:
 - Chłodzenie: - Temp. wewn. 27°C termometr suchy (DB) / 19°C termometr mokry (WB) - Temp. zewn. 35°C termometr suchy (DB) / 24°C termometr mokry (WB)
 - Ogrzewanie: - Temp. wewn. 20°C termometr suchy (DB) / 15°C termometr mokry (WB) - Temp. zewn. 7°C termometr suchy (DB) / 6°C termometr mokry (WB)
 - Standardowa długość rury, różnica wysokości między jednostką zewnętrzną i jednostką wewnętrzną wynosi 0m.
- Wartości poziomów głośności są mierzone w komorze pomiaru hałasu zgodnie ze standardem. Dlatego wartości te zależą od warunków otoczenia i mogą się różnić w rzeczywistości
- Produkt ten zawiera fluorowane gazy cieplarniane (R32).

KASETONOWE



H-INVERTER (R32)

UT36FH
UT42FH
UT48FH
UT60FH

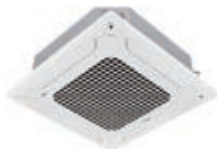

UUD3.U30



LG bierze udział w programie certyfikacji urządzeń klimatyzacyjnych Eurovent. Dane dostępne na: www.eurovent-certification.com



KOMBINACJA				36	42	48	60
Wydajność	Chłodzenie	Min. / Nom. / Maks.	kW	3,8 / 9,5 / 12,8	4,8 / 12,1 / 14,5	5,4 / 13,4 / 16,1	6,0 / 15,0 / 16,2
	Ogrzewanie	Min. / Nom. / Maks.	kW	4,3 / 10,8 / 13,7	5,4 / 13,5 / 16,2	6,2 / 15,5 / 17,8	7,0 / 17,5 / 19,3
Pobór mocy (Zestaw)	Chłodzenie	Min. / Nom. / Maks.	kW	0,40 / 2,15 / 3,23	0,60 / 3,14 / 4,24	0,80 / 3,83 / 5,17	0,90 / 4,69 / 5,25
	Ogrzewanie	Min. / Nom. / Maks.	kW	0,50 / 2,40 / 3,36	0,70 / 3,29 / 4,28	0,80 / 4,19 / 5,24	1,10 / 5,38 / 6,19
Prąd roboczy	Chłodzenie	Nom.	A	3,6	4,9	6,0	7,3
	Ogrzewanie	Nom.	A	3,8	5,1	6,5	8,2
EER / COP			kWh/kWh	4,42 / 4,50	3,85 / 4,10	3,50 / 3,70	3,20 / 3,25
SEER / SCOP			kWh/kWh	7,6 / 4,5	7,4 / 4,5	6,8 / 4,5	6,6 / 4,5
Obciążenie cieplne	Chłodzenie przy 35°C		kW	9,5	12,1	13,4	15
	Ogrzewanie przy -10°C		kW	9,5	9,5	9,5	9,5
Klasa sezonowej efektywności energetycznej	Chłodzenie / Ogrzewanie			A++ / A+	- / -	- / -	- / -
Roczne zużycie energii	Chłodzenie / Ogrzewanie		kWh	437 / 2 956	981 / 2 956	1 182 / 2 956	1 364 / 2 956
Wydajność osuszania			l/h	2,6	4,8	5,3	6,9
Poziom ciśnienia akustycznego j. zew.	Chłodzenie / Ogrzewanie	Nom.	Nom. dBA	50 / 50	51 / 52	52 / 53	54 / 54
Poziom mocy akustycznej j. zew.	Chłodzenie	Nom.	Nom. dBA	66	69	69	71
Przyłącza rur	Ciecz		mm (cale)	Ø 9,52 (3/8)	Ø 9,52 (3/8)	Ø 9,52 (3/8)	Ø 9,52 (3/8)
	Gaz		mm (cale)	Ø 15,88 (5/8)	Ø 15,88 (5/8)	Ø 15,88 (5/8)	Ø 15,88 (5/8)
Zakres pracy (temp. zewn.)	Chłodzenie	Min - Maks.	°C	-20 - 52	-20 - 52	-20 - 52	-20 - 52
	Ogrzewanie	Min - Maks.	°C	-25 - 18	-25 - 18	-25 - 18	-25 - 18

JEDNOSTKA WEWNĘTRZNA				UT36FH.NAO	UT42FH.NAO	UT48FH.NAO	UT60FH.NAO
Zasilanie			Ø, V, Hz	1, 220-240, 50	1, 220-240, 50	1, 220-240, 50	1, 220-240, 50
Pobór mocy (jedn.wewn.)		W / Ś / N	W	70 / 59 / 50	70 / 59 / 50	81 / 60 / 50	81 / 60 / 50
Przepływ powietrza		W / Ś / N	m³/min	28 / 25 / 23	28 / 25 / 23	30 / 27 / 24	30 / 27 / 24
Wymiary	Korpus	S x W x G	mm	840 x 288 x 840	840 x 288 x 840	840 x 288 x 840	840 x 288 x 840
Ciężar netto	Korpus		kg	27,2	27,2	27,2	27,2
Poziom ciśnienia akustycznego	Chłodzenie	W / Ś / N	dB(A)	44 / 42 / 41	44 / 42 / 41	45 / 43 / 41	45 / 43 / 41
Poziom mocy akustycznej	Chłodzenie	Maks.	dB(A)	59	59	61	61
Przyłącza rur	Skropliny	średn. zew./ średn. wewn.	mm	Ø 32,0 / 25,0	Ø 32,0 / 25,0	Ø 32,0 / 25,0	Ø 32,0 / 25,0
Rekomendowany panel dekoracyjny*	Model		-	PT-AFGW0	PT-AFGW0	PT-AFGW0	PT-AFGW0
	Kolor		-	Biały	Biały	Biały	Biały
	Wymiary	S x W x G	mm	950 x 35 x 950	950 x 35 x 950	950 x 35 x 950	950 x 35 x 950
	Ciężar		kg	7,5	7,5	7,5	7,5
Przewody sterowania			N x mm²	4 x 1,5	4 x 1,5	4 x 1,5	4 x 1,5

JEDNOSTKA ZEWNĘTRZNA				UUD3.U30			
Zasilanie			Ø, V, Hz	3, 380-415, 50			
Zabezpieczenie		Min	A	20			
Przewody zasilające			N x mm²	5 x 4,0			
Wymiary		S x W x G	mm	950 x 1 380 x 330			
Ciężar netto			kg	85			
Sprężarka	Typ		-	R-Scroll			
	Typ		-	R32			
	GWP		-	675			
Czynnik chłodniczy	Ilość fabryczna (do długości 7,5m)		kg	3,0			
	t-CO ₂ eq		-	2,025			
	Dodatkowa ilość (powyżej 7,5m)		g/m	40			
Wentylator	Przepływ powietrza	Nom.	m³/min	55 x 2			
Całkowita długość orurowania		Min / Maks.	m	5 / 85			
Różnica wysokości	jedn. wewn. - jedn. zew.	Maks.	m	30			

* Funkcje panelu takie jak czujniki obecności PTVSAA0 oraz czujnik temp. podłogi wymagają zastosowania sterownika przewodowego Standard III.

* Panel dekoracyjny można wybrać jako opcjonalne akcesorium.

Uwaga:

- Ze względu na naszą politykę innowacji niektóre dane techniczne mogą ulec zmianie bez powiadomienia.
- Definicja warunków dla nominalnego poboru mocy - wydajności badana wg PN-EN14511. Wydajności zmierzone w następujących warunkach:
 - Chłodzenie: - Temp. wewn. 27°C termometr suchy (DB) / 19°C termometr mokry (WB) - Temp. zewn. 35°C termometr suchy (DB) / 24°C termometr mokry (WB)
 - Ogrzewanie: - Temp. wewn. 20°C termometr suchy (DB) / 15°C termometr mokry (WB) - Temp. zewn. 7°C termometr suchy (DB) / 6°C termometr mokry (WB)
 - Standardowa długość rury, różnica wysokości między jednostką zewnętrzną i jednostką wewnętrzną wynosi 0m.
- Wartości poziomów głośności są mierzone w komorze pomiaru hałasu zgodnie ze standardem. Dlatego wartości te zależą od warunków otoczenia i mogą się różnić w rzeczywistości
- Produkt ten zawiera fluorowane gazy cieplarniane (R32).

KASETONOWE



STANDARD INVERTER (R32)

CT09F
CT12F
CT18F
CT24F
UT30F

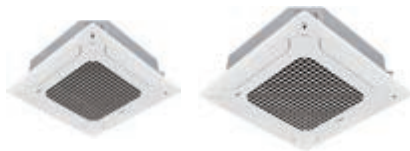

LG bierze udział w programie certyfikacji urządzeń klimatyzacyjnych Eurovent. Dane dostępne na: www.eurovent-certification.com

UUA1.U10

UUB1.U20

UUC1.U40



KOMERCYJNE

SINGLE SPLIT

KOMBINACJA				9	12	18	24	30
Wydajność	Chłodzenie	Min. / Nom. / Maks.	kW	1,5 / 2,5 / 3,2	1,5 / 3,4 / 4,5	2,0 / 5,0 / 5,8	2,7 / 6,8 / 8,0	3,2 / 8,0 / 9,2
	Ogrzewanie	Min. / Nom. / Maks.	kW	1,8 / 3,2 / 3,7	1,8 / 4,1 / 5,0	2,3 / 5,7 / 6,6	3,0 / 7,5 / 9,0	3,6 / 8,9 / 10,1
Pobór mocy (Zestaw)	Chłodzenie	Min. / Nom. / Maks.	kW	0,30 / 0,61 / 0,87	0,30 / 0,98 / 1,62	0,30 / 1,57 / 2,20	0,40 / 1,93 / 2,66	0,50 / 2,45 / 3,14
	Ogrzewanie	Min. / Nom. / Maks.	kW	0,30 / 0,75 / 0,89	0,30 / 1,11 / 1,57	0,30 / 1,52 / 2,13	0,40 / 1,96 / 2,84	0,50 / 2,62 / 3,25
Prąd roboczy	Chłodzenie	Nom.	A	2,7	4,4	8,0	8,6	10,9
	Ogrzewanie	Nom.	A	3,3	4,9	7,8	8,7	11,6
EER / COP			kWh/kWh	4,10 / 4,30	3,50 / 3,70	3,19 / 3,74	3,52 / 3,83	3,27 / 3,40
SEER / SCOP			kWh/kWh	6,7 / 4,0	6,7 / 4,0	6,4 / 4,3	7,4 / 4,3	7,1 / 4,3
Obciążenie cieplne	Chłodzenie przy 35°C		kW	2,5	3,4	5	6,8	8
	Ogrzewanie przy -10°C		kW	2,8	2,8	4,1	5,6	5,6
Klasa sezonowej efektywności energetycznej	Chłodzenie / Ogrzewanie		-	A++ / A+	A++ / A+	A++ / A+	A++ / A+	A++ / A+
Roczne zużycie energii	Chłodzenie / Ogrzewanie		kWh	131 / 980	178 / 980	273 / 1 335	322 / 1 823	394 / 1 823
Wydajność osuszania			l/h	0,63	1,26	1,89	2,8	2,8
Poziom ciśnienia akustycznego j. zew.	Chłodzenie / Ogrzewanie	Nom.	Nom. dBA	49 / 52	49 / 52	47 / 52	48 / 52	50 / 52
	Chłodzenie	Nom.	Nom. dBA	65	65	63	65	68
Przyłącza rur	Ciecz		mm (cale)	Ø 6,35 (1/4)	Ø 6,35 (1/4)	Ø 6,35 (1/4)	Ø 9,52 (3/8)	Ø 9,52 (3/8)
	Gas		mm (cale)	Ø 9,52 (3/8)	Ø 9,52 (3/8)	Ø 12,7 (1/2)	Ø 15,88 (5/8)	Ø 15,88 (5/8)
Zakres pracy (temp. zewn.)	Chłodzenie	Min - Maks.	°C	-15 ~ 50	-15 ~ 50	-15 ~ 50	-20 ~ 50	-20 ~ 50
	Ogrzewanie	Min - Maks.	°C	-20 ~ -18	-20 ~ -18	-20 ~ -18	-20 ~ -18	-20 ~ -18

JEDNOSTKA WEWNĘTRZNA				CT09F.NR0	CT12F.NR0	CT18F.NQ0	CT24F.NB0	UT30F.NB0
Zasilanie			Ø, V, Hz	1, 220-240, 50	1, 220-240, 50	1, 220-240, 50	1, 220-240, 50	1, 220-240, 50
Pobór mocy (jedn.wewn.)		W / Ś / N	W	26 / 22 / 19	28 / 24 / 20	30 / 26 / 22	36 / 26 / 21	40 / 33 / 26
Przepływ powietrza		W / Ś / N	m³/min	8,5 / 7,0 / 6,0	9,5 / 8,0 / 7,0	13 / 12 / 11	18 / 15,5 / 14	19 / 17 / 15,5
Wymiary	Korpus	S x W x G	mm	570 x 214 x 570	570 x 214 x 570	570 x 256 x 570	840 x 204 x 840	840 x 204 x 840
Ciężar netto	Korpus		kg	12,4	12,4	13,9	21,1	21,1
Poziom ciśnienia akustycznego	Chłodzenie	W / Ś / N	dB(A)	36 / 33 / 30	38 / 35 / 32	41 / 39 / 37	38 / 36 / 34	40 / 37 / 35
Poziom mocy akustycznej	Chłodzenie	Maks.	dB(A)	52	52	57	53	57
Przyłącza rur	Skropliny	średn. zew. / średn. wew.	mm	Ø 32,0 / 25,0	Ø 32,0 / 25,0	Ø 32,0 / 25,0	Ø 32,0 / 25,0	Ø 32,0 / 25,0
	Model		-	PT-QAGW0	PT-QAGW0	PT-QAGW0	PT-AAGW0	PT-AAGW0
Rekomendowany panel dekoracyjny*	Kolor		-	Biały	Biały	Biały	Biały	Biały
	Wymiary	S x W x G	mm	620 x 34 x 620	620 x 34 x 620	620 x 34 x 620	950 x 35 x 950	950 x 35 x 950
	Ciężar		kg	3,0	3,0	3,0	7,1	7,1
Przewody sterowania			N x mm²	4 x 1,5	4 x 1,5	4 x 1,5	4 x 1,5	4 x 1,5

JEDNOSTKA ZEWNĘTRZNA				UUA1.U10	UUB1.U20	UUC1.U40
Zasilanie			Ø, V, Hz	1, 220-240, 50	1, 220-240, 50	1, 220-240, 50
Zabezpieczenie		Min	A	15	20	25
Przewody zasilające			N x mm²	3 x 2,5	3 x 4,0	3 x 4,0
Wymiary		S x W x G	mm	770 x 545 x 288	870 x 650 x 330	950 x 834 x 330
Ciężar netto			kg	33,3	44,5	57,7
Sprężarka	Typ		-	Podwójna rotacyjna	Podwójna rotacyjna	Podwójna rotacyjna
	Typ		-	R32	R32	R32
	GWEP		-	675	675	675
Czynnik chłodniczy	Ilość fabryczna (do długości 7,5m)		kg	1,0	1,2	1,9
	t-CO ₂ eq.		-	0,675	0,81	1,283
	Dodatkowa ilość (powyżej 7,5m)		g/m	20	20	35
Wentylator	Przepływ powietrza	Nom.	m³/min	28 x 1	50 x 1	58 x 1
Całkowita długość orurowania		Min / Maks.	m	5 / 30	5 / 30	5 / 50
Różnica wysokości		jedn. wew. - jedn. zew.	Maks.	m	30	30

* Funkcje panelu takie jak czujniki obecności PTVSAA0 oraz czujnik temp. podłogi wymagają zastosowania sterownika przewodowego Standard III.

* Panel dekoracyjny można wybrać jako opcjonalne akcesorium.

Uwaga:

- Ze względu na naszą politykę innowacji niektóre dane techniczne mogą ulec zmianie bez powiadomienia.
- Definicja warunków dla nominalnego poboru mocy - wydajność badana wg PN-EN14511. Wydajności zmierzone w następujących warunkach:
 - Chłodzenie: - Temp. wewn. 27°C termometr suchy (DB) / 19°C termometr mokry (WB) - Temp. zewn. 35°C termometr suchy (DB) / 24°C termometr mokry (WB)
 - Ogrzewanie: - Temp. wewn. 20°C termometr suchy (DB) / 15°C termometr mokry (WB) - Temp. zewn. 7°C termometr suchy (DB) / 6°C termometr mokry (WB)
 - Standardowa długość rury, różnica wysokości między jednostką zewnętrzną i jednostką wewnętrzną wynosi 0m.
- Wartości poziomów głośności są mierzone w komorze pomiaru hałasu zgodnie ze standardem. Dlatego wartości te zależą od warunków otoczenia i mogą się różnić w rzeczywistości
- Produkt ten zawiera fluorowane gazy cieplarniane (R32).

KASETONOWE



STANDARD INVERTER (R32)

UT36F
UT42F
UT48F
UT60F



UUD3.U30



LG bierze udział w programie certyfikacji urządzeń klimatyzacyjnych Eurovent. Dane dostępne na: www.eurovent-certification.com



KOMBINACJA				36	42	48	60
Wydajność	Chłodzenie	Min. / Nom. / Maks.	kW	3,8 / 9,5 / 12,5	4,8 / 12,1 / 14,2	5,4 / 13,4 / 15,7	5,8 / 14,6 / 15,8
	Ogrzewanie	Min. / Nom. / Maks.	kW	4,3 / 10,8 / 13,4	5,4 / 13,5 / 15,8	6,2 / 15,5 / 17,5	6,8 / 16,9 / 18,3
Pobór mocy (Zestaw)	Chłodzenie	Min. / Nom. / Maks.	kW	0,50 / 2,26 / 3,44	0,70 / 3,31 / 4,30	0,90 / 4,25 / 5,53	1,00 / 5,21 / 5,84
	Ogrzewanie	Min. / Nom. / Maks.	kW	0,50 / 2,43 / 3,30	0,70 / 3,51 / 4,56	0,90 / 4,37 / 5,33	1,00 / 5,12 / 5,89
Prąd roboczy	Chłodzenie	Nom.	A	3,8	5,2	6,6	8,1
	Ogrzewanie	Nom.	A	3,9	5,4	6,7	7,9
EER / COP			kWh/kWh	4,20 / 4,45	3,66 / 3,85	3,15 / 3,55	2,80 / 3,30
SEER / SCOP			kWh/kWh	7,0 / 4,3	7,0 / 4,3	6,5 / 4,2	6,2 / 4,2
Obciążenie cieplne	Chłodzenie przy 35°C		kW	9,5	12,1	13,4	14,6
	Ogrzewanie przy -10°C		kW	9,5	9,5	9,5	9,5
Klasa sezonowej efektywności energetycznej	Chłodzenie / Ogrzewanie			A++ / A+	- / -	- / -	- / -
Roczne zużycie energii	Chłodzenie / Ogrzewanie		kWh	475 / 3 093	1 037 / 3 093	1 237 / 3 167	1 413 / 3 167
Wydajność osuszania			l/h	2,4	4,5	5,7	6,6
Poziom ciśnienia akustycznego j. zew.	Chłodzenie / Ogrzewanie	Nom.	Nom. dBA	50 / 50	51 / 52	52 / 53	54 / 54
Poziom mocy akustycznej j. zew.	Chłodzenie	Nom.	Nom. dBA	66	69	69	71
Przyłącza rur	Ciecz		mm (cale)	Ø 9,52 (3/8)	Ø 9,52 (3/8)	Ø 9,52 (3/8)	Ø 9,52 (3/8)
	Gaz		mm (cale)	Ø 15,88 (5/8)	Ø 15,88 (5/8)	Ø 15,88 (5/8)	Ø 15,88 (5/8)
Zakres pracy (temp. zewn.)	Chłodzenie	Min - Maks.	°C	-20 - 52	-20 - 52	-20 - 52	-20 - 52
	Ogrzewanie	Min - Maks.	°C	-25 - 18	-25 - 18	-25 - 18	-25 - 18

JEDNOSTKA WEWNĘTRZNA				UT36F.NAO	UT42F.NAO	UT48F.NAO	UT60F.NAO
Zasilanie			Ø, V, Hz	1,220-240, 50	1,220-240, 50	1,220-240, 50	1,220-240, 50
Pobór mocy (jedn.wewn.)		W / Ś / N	W	60 / 50 / 45	60 / 50 / 45	80 / 60 / 50	80 / 60 / 50
Przepływ powietrza		W / Ś / N	m³/min	27,5 / 25 / 22,5	27,5 / 25 / 22,5	30 / 27,5 / 25	30 / 27,5 / 25
Wymiary	Korpus	S x W x G	mm	840 x 288 x 840	840 x 288 x 840	840 x 288 x 840	840 x 288 x 840
Ciężar netto	Korpus		kg	25,3	25,3	25,3	25,3
Poziom ciśnienia akustycznego	Chłodzenie	W / Ś / N	dB(A)	44 / 42 / 41	44 / 42 / 41	46 / 44 / 42	46 / 44 / 42
Poziom mocy akustycznej	Chłodzenie	Maks.	dB(A)	61	61	62	62
Przyłącza rur	Skropliny	średn. zew. / średn. wewn.	mm	Ø 32,0 / 25,0	Ø 32,0 / 25,0	Ø 32,0 / 25,0	Ø 32,0 / 25,0
Rekomendowany panel dekoracyjny*	Model		-	PT-AAGW0	PT-AAGW0	PT-AAGW0	PT-AAGW0
	Kolor		-	Biały	Biały	Biały	Biały
	Wymiary	S x W x G	mm	950 x 35 x 950	950 x 35 x 950	950 x 35 x 950	950 x 35 x 950
	Ciężar		kg	7,1	7,1	7,1	7,1
Przewody sterowania			N x mm²	4 x 1,5	4 x 1,5	4 x 1,5	4 x 1,5

JEDNOSTKA ZEWNĘTRZNA				UUD3.U30
Zasilanie			Ø, V, Hz	3,380-415, 50
Zabezpieczenie		Min	A	20
Przewody zasilające			N x mm²	5 x 4,0
Wymiary		S x W x G	mm	950 x 1 380 x 330
Ciężar netto			kg	85,0
Sprężarka	Typ		-	R-Scroll
	Typ		-	R32
	GWP		-	675
Czynnik chłodniczy	Ilość fabryczna (do długości 7,5m)		kg	3,0
	t-CO ₂ eq		-	2,025
	Dodatkowa ilość (powyżej 7,5m)		g/m	40
Wentylator	Przepływ powietrza	Nom.	m³/min	55 x 2
Całkowita długość orurowania		Min / Maks.	m	5 / 85
Różnica wysokości	jedn. wewn. - jedn. zew.	Maks.	m	30

* Funkcje panelu takie jak czujniki obecności PTVSAA0 oraz czujnik temp. podłogi wymagają zastosowania sterownika przewodowego Standard III.

* Panel dekoracyjny można wybrać jako opcjonalne akcesorium.

Uwaga:

- Ze względu na naszą politykę innowacji niektóre dane techniczne mogą ulec zmianie bez powiadomienia.
- Definicja warunków dla nominalnego poboru mocy - wydajności badana wg PN-EN14511. Wydajności zmierzone w następujących warunkach:
 - Chłodzenie: - Temp. wewn. 27°C termometr suchy (DB) / 19°C termometr mokry (WB) - Temp. zewn. 35°C termometr suchy (DB) / 24°C termometr mokry (WB)
 - Ogrzewanie: - Temp. wewn. 20°C termometr suchy (DB) / 15°C termometr mokry (WB) - Temp. zewn. 7°C termometr suchy (DB) / 6°C termometr mokry (WB)
 - Standardowa długość rury, różnica wysokości między jednostką zewnętrzną i jednostką wewnętrzną wynosi 0m.
- Wartości poziomów głośności są mierzone w komorze pomiaru hałasu zgodnie ze standardem. Dlatego wartości te zależą od warunków otoczenia i mogą się różnić w rzeczywistości
- Produkt ten zawiera fluorowane gazy cieplarniane (R32).

KASETONOWE



COMPACT INVERTER (R32)

CT18F
CT24F
UT30F
UT36F

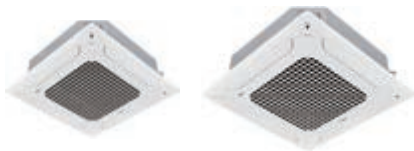

UUA1.U10

UUB1.U20

UUC1.U40



LG bierze udział w programie certyfikacji urządzeń klimatyzacyjnych Eurovent. Dane dostępne na: www.eurovent-certification.com

KOMBINACJA				18	24	30	36
Wydajność	Chłodzenie	Min. / Nom. / Maks.	kW	1,8 / 5,0 / 5,5	2,7 / 6,8 / 7,5	3,0 / 7,5 / 8,3	3,8 / 9,5 / 10,8
	Ogrzewanie	Min. / Nom. / Maks.	kW	2,1 / 5,2 / 5,7	3,0 / 7,5 / 8,6	3,2 / 7,9 / 8,7	4,3 / 10,8 / 11,7
Pobór mocy (Zestaw)	Chłodzenie	Min. / Nom. / Maks.	kW	0,34 / 1,76 / 2,11	0,40 / 2,00 / 2,40	0,50 / 2,31 / 2,77	0,60 / 2,79 / 3,57
	Ogrzewanie	Min. / Nom. / Maks.	kW	0,30 / 1,45 / 1,87	0,40 / 2,21 / 2,87	0,50 / 2,37 / 3,08	0,60 / 2,77 / 3,30
Prąd roboczy	Chłodzenie	Nom.	A	7,8	8,8	10,1	12,4
	Ogrzewanie	Nom.	A	6,4	9,6	10,4	12,3
EER / COP			kWh/kWh	2,85 / 3,60	3,40 / 3,39	3,25 / 3,34	3,40 / 3,90
SEER / SCOP			kWh/kWh	6,3 / 3,9	7,0 / 4,2	6,8 / 4,2	6,7 / 4,3
Obciążenie cieplne	Chłodzenie przy 35°C		kW	5	6,8	7,5	9,5
	Ogrzewanie przy -10°C		kW	2,8	4,1	4,1	5,6
Klasa sezonowej efektywności energetycznej	Chłodzenie / Ogrzewanie			A++ / A	A++ / A+	A++ / A+	A++ / A+
Roczne zużycie energii	Chłodzenie / Ogrzewanie		kWh	278 / 1 005	340 / 1 367	386 / 1 367	496 / 1 823
Wydajność osuszania			l/h	1,8	2,6	3,1	2,5
Poziom ciśnienia akustycznego j. zew.	Chłodzenie / Ogrzewanie	Nom.	Nom. dBA	49 / 52	48 / 53	50 / 54	54 / 56
	Chłodzenie	Nom.	Nom. dBA	65	65	67	70
Przyłącza rur	Ciecz		mm (cale)	Ø 6,35 (1/4)	Ø 9,52 (3/8)	Ø 9,52 (3/8)	Ø 9,52 (3/8)
	Gaz		mm (cale)	Ø 9,52 (3/8)	Ø 15,88 (5/8)	Ø 15,88 (5/8)	Ø 15,88 (5/8)
Zakres pracy (temp. zewn.)	Chłodzenie	Min - Maks.	°C	-10 - 50	-10 - 48	-10 - 48	-20 - 50
	Ogrzewanie	Min - Maks.	°C	-10 - 18	-15 - 18	-15 - 18	-15 - 18

JEDNOSTKA WEWNĘTRZNA				CT18FNQ0	CT24FNBO	UT30FNBO	UT36FNA0
Zasilanie			Ø, V, Hz	1, 220-240, 50	1, 220-240, 50	1, 220-240, 50	1, 220-240, 50
Pobór mocy (jedn.wewn.)		W / Ś / N	W	30 / 26 / 22	36 / 26 / 21	40 / 33 / 26	60 / 50 / 45
Przepływ powietrza		W / Ś / N	m³/min	13 / 12 / 11	18 / 15,5 / 14	19 / 17 / 15,5	27,5 / 25 / 22,5
Wymiary	Korpus	S x W x G	mm	570 x 256 x 570	840 x 204 x 840	840 x 204 x 840	840 x 288 x 840
Ciężar netto	Korpus		kg	13,9	21,1	21,1	25,3
Poziom ciśnienia akustycznego	Chłodzenie	W / Ś / N	dB(A)	41 / 39 / 37	38 / 36 / 34	40 / 37 / 35	44 / 42 / 41
Poziom mocy akustycznej	Chłodzenie	Maks.	dB(A)	57	53	57	61
Przyłącza rur	Skropoliny	średn. zew./ średn. wew.	mm	Ø 32,0 / 25,0	Ø 32,0 / 25,0	Ø 32,0 / 25,0	Ø 32,0 / 25,0
	Model			PT-QAGW0	PT-AAGW0	PT-AAGW0	PT-AAGW0
Rekomendowany panel dekoracyjny*	Kolor			Biały	Biały	Biały	Biały
	Wymiary	S x W x G	mm	620 x 34 x 620	950 x 35 x 950	950 x 35 x 950	950 x 35 x 950
	Ciężar		kg	3,0	7,1	7,1	7,1
Przewody sterowania			N x mm²	4 x 1,5	4 x 1,5	4 x 1,5	4 x 1,5

JEDNOSTKA ZEWNĘTRZNA				UUA1.U10	UUB1.U20	UUC1.U40
Zasilanie			Ø, V, Hz	1, 220-240, 50	1, 220-240, 50	1, 220-240, 50
Zabezpieczenie		Min	A	15	20	25
Przewody zasilające			N x mm²	3 x 2,5	3 x 4,0	3 x 4,0
Wymiary		S x W x G	mm	770 x 545 x 288	870 x 650 x 330	950 x 834 x 330
Ciężar netto			kg	33,3	44,5	57,7
Sprężarka	Typ			Podwójna rotacyjna	Podwójna rotacyjna	Podwójna rotacyjna
	Typ			R32	R32	R32
	GWEP			675	675	675
Czynnik chłodniczy	Ilość fabryczna (do długości 7,5m)		kg	1,0	1,2	1,9
	t-CO ₂ eq.			0,675	0,81	1,283
	Dodatkowa ilość (powyżej 7,5m)		g/m	20	20	35
Wentylator	Przepływ powietrza	Nom.	m³/min	28 x 1	50 x 1	58 x 1
Całkowita długość orurowania		Min / Maks.	m	5 / 30	5 / 35	5 / 50
Różnica wysokości	jedn. wew. - jedn. zew.	Maks.	m	30	30	30

* Funkcje panelu takie jak czujniki obecności PTVSAA0 oraz czujnik temp. podłogi wymagają zastosowania sterownika przewodowego Standard III.

* Panel dekoracyjny można wybrać jako opcjonalne akcesorium.

Uwaga:

- Ze względu na naszą politykę innowacji niektóre dane techniczne mogą ulec zmianie bez powiadomienia.
- Definicja warunków dla nominalnego poboru mocy - wydajność badana wg PN-EN14511. Wydajności zmierzone w następujących warunkach:
 - Chłodzenie: - Temp. wewn. 27°C termometr suchy (DB) / 19°C termometr mokry (WB) - Temp. zewn. 35°C termometr suchy (DB) / 24°C termometr mokry (WB)
 - Ogrzewanie: - Temp. wewn. 20°C termometr suchy (DB) / 15°C termometr mokry (WB) - Temp. zewn. 7°C termometr suchy (DB) / 6°C termometr mokry (WB)
 - Standardowa długość rury, różnica wysokości między jednostką zewnętrzną i jednostką wewnętrzną wynosi 0m.
- Wartości poziomów głośności są mierzone w komorze pomiaru hałasu zgodnie ze standardem. Dlatego wartości te zależą od warunków otoczenia i mogą się różnić w rzeczywistości
- Produkt ten zawiera fluorowane gazy cieplarniane (R32).

PANEL DO KASETY

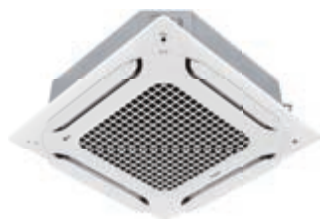

Model

PT-AAGW0
PT-AEGW0
PT-AFGW0
PT-QAGW0

Kluczowe funkcje

Model	Funkcje					
	Podwójna łopatką	Wi-Fi	Czujnik temp. podłogi	Oczyszczanie powietrza	Auto opuszczana kratka	Czujnik obecności
PT-AAGW0	0	Opcjonalne	X	X	X	Opcjonalne
PT-AEGW0	0	Opcjonalne	X	X	0	Opcjonalne
PT-AFGW0	0	Opcjonalne	0	Opcjonalne	X	Opcjonalne

* Funkcje panelu takie jak czujniki obecności PTVSAA0 oraz czujnik temp. podłogi wymagają zastosowania sterownika przewodowego Standard III.

Specyfikacja

Model	Typ wlotu	Kolor (RAL)	Połysk	Ciężar (kg)	Wymiary (mm)		
					W	H	D
PT-AAGW0	Kratka	Biały (RAL 9003)	-	7.1	950	35	950
PT-AEGW0	Kratka	Biały (RAL 9003)	-	8.5	950	35	950
PT-AFGW0	Kratka	Biały (RAL 9003)	-	7.5	950	35	950
PT-QAGW0	Kratka	Biały (RAL 9003)	-	3.0	620	34	620

Zestaw do oczyszczania powietrza

Model	Ilustracja	Nazwa modelu	Dielektryczny filtr zbierania kurzu	Fotokatalityczny filtr pochłaniający zapachy	HVPS	Jonizator
Zestaw do czyszczenia powietrza		PTAFMPO	0	0	0	0

OBUDOWA KASET

Obudowa pozwala na montaż urządzeń kasetonowych w pomieszczeniach, w których nie ma sufitu podwieszanego.

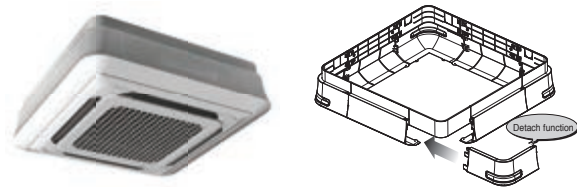

Kluczowe funkcje

- Zaprojektowany specjalnie dla jednostki wewnętrznej
- Zastąpienie boczną powierzchnią kasety
- Nadaje elegancki wygląd
- Niewielka waga

Specyfikacja

Model	Przedni panel		Waga (kg)	Wymiary (mm)		
				D	S	W
PTDCQ	PT-UQC	TR	5,0	907	907	268
		TQ	5,0	907	907	310

* PTDCA odpowiedni dla kasety 4-stronnej Dual Vane (840 x 840) będzie dostępny w późniejszym terminie

Nazwa modelu

PTDCQ / PTDCA*

Zastosowanie w modelach

Kasetonowe 4-stronne (rodzaj obudowy TQ, TR)

Zawartość zestawu

- Osłona A, Osłona B
- Osłona C, Osłona D
- Śrubki
- Instrukcja montażu



Osłona A (4 szt.)

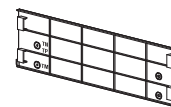

Osłona B (4 szt.)



Śrubki (32 szt.)

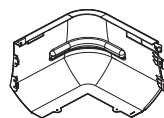

Osłona C (4 szt.)

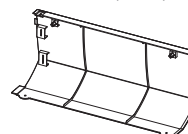

Osłona D (4 szt.)



Instrukcja montażu

— KANAŁOWE



KANAŁOWE

Technologia ESP (Liniowa kontrola sprężu dyspozycyjnego)

Funkcja sterowania wartością ESP pozwala w łatwy sposób za pomocą zdalnego sterownika regulować ilość nawiewanego powietrza. Silnik BLDC może kontrolować prędkość wentylatora i ilość powietrza niezależnie od wartości sprężu dyspozycyjnego. Eliminuje to konieczność korzystania z dodatkowego wyposażenia do regulacji przepływu powietrza.

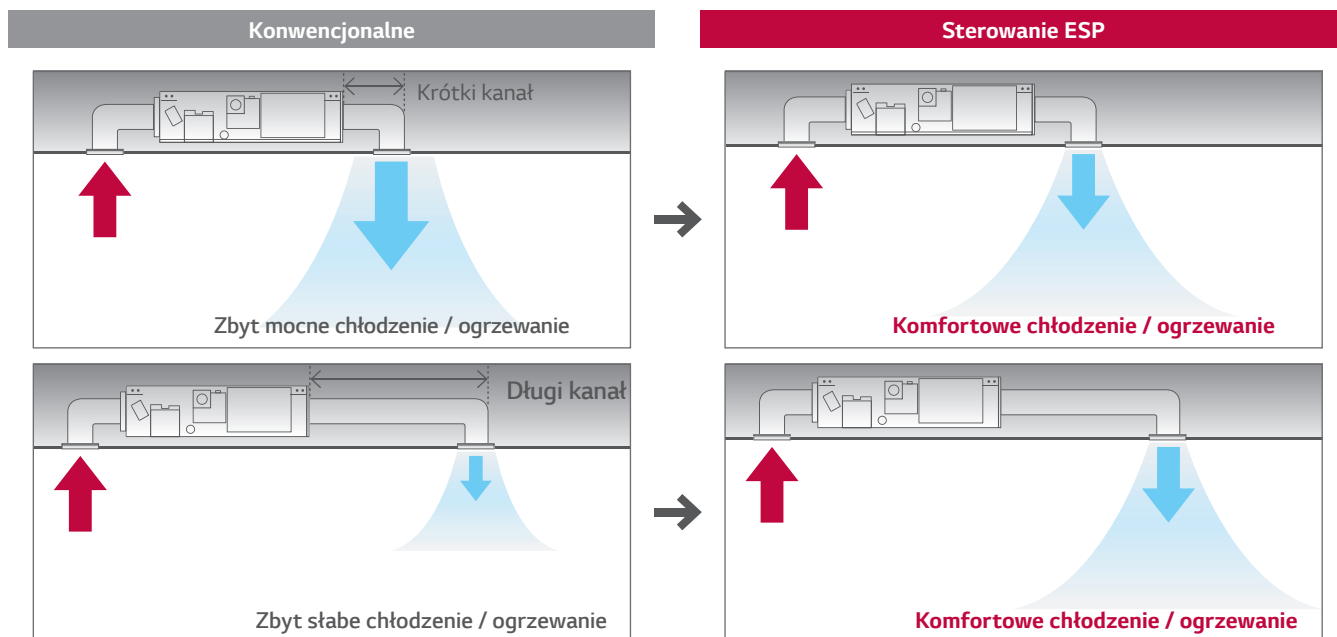

Pompka skroplin o dużej wysokości podnoszenia

Zastosowana tu pompka skroplin o dużej wysokości podnoszenia automatycznie odprowadza skropliny podnosząc je na wysokość do 700mm. Stanowi to doskonałe rozwiązanie odprowadzania wody dla każdej instalacji. (Modele Standard Inverter: jako wyposażenie (ABDPG) / Modele o niskim sprężu: w zestawie)

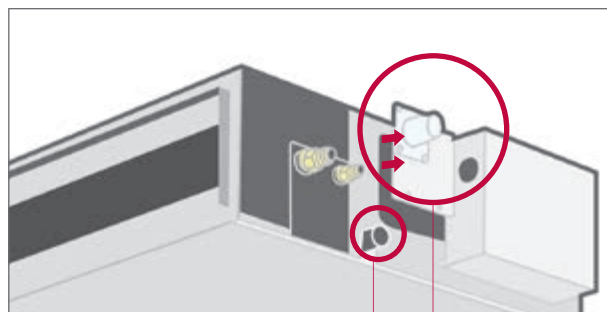
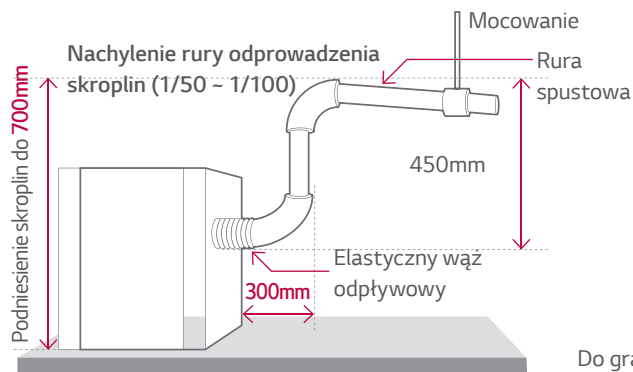

Do grawitacyjnego odprowadzania skroplin
Do podłączenia pompki skroplin

KANAŁOWE

Sterowanie z dwoma termistorami

Temperatura w pomieszczeniu może być mierzona zarówno za pomocą termistora umieszczonego w zdalnym sterowniku, jak i w jednostce wewnętrznej. Pomiędzy sufitem a podłogą temperatura powietrza może się znacznie różnić. Zastosowanie dwóch czujników temperatury pozwala zoptymalizować temperaturę w pomieszczeniu zapewniając bardziej komfortowe warunki.

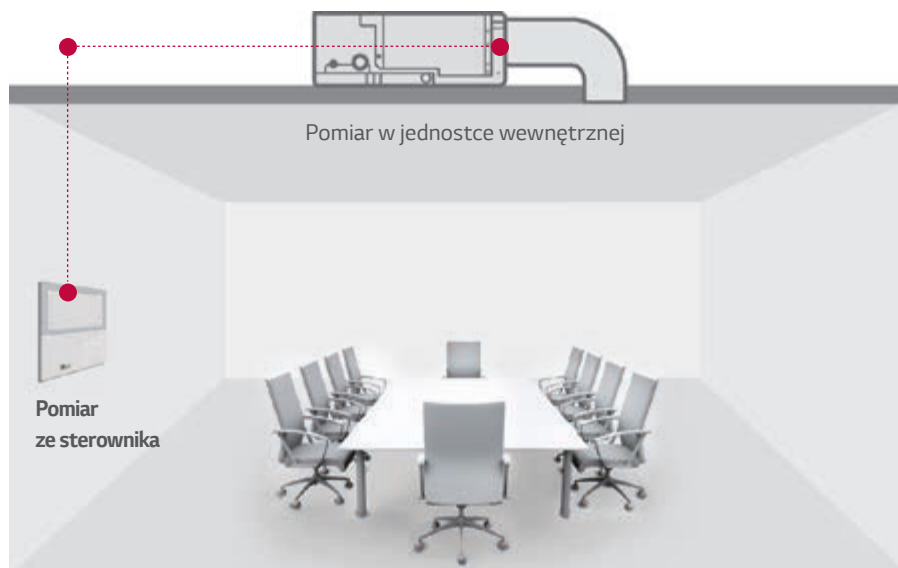

Porównywane są temperatury zmierzone w różnych miejscach i automatycznie wybierana jest temperatura optymalna dla użytkowników.

Praca w wielu pomieszczeniach

Dzięki zastosowaniu kanałów spiro (wbudowanych lub elastycznych) oraz komory rozdziu powietrza możliwe jest uruchomienie chłodzenia / ogrzewania w kilku pomieszczeniach jednocześnie.

Kontrola strefowa

- Kontrola do 4 stref za pomocą zewnętrznych termostatów
- Odpowiednia wentylacja i temperatura kilku pomieszczeń
- Sterowanie przepustnicami powietrza
- Automatyczna kontrola pracy wentylatora

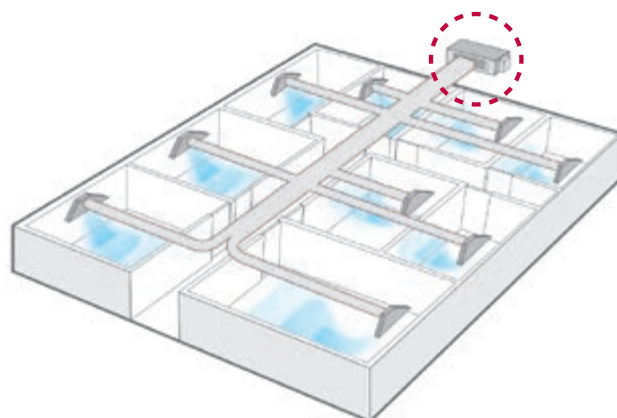
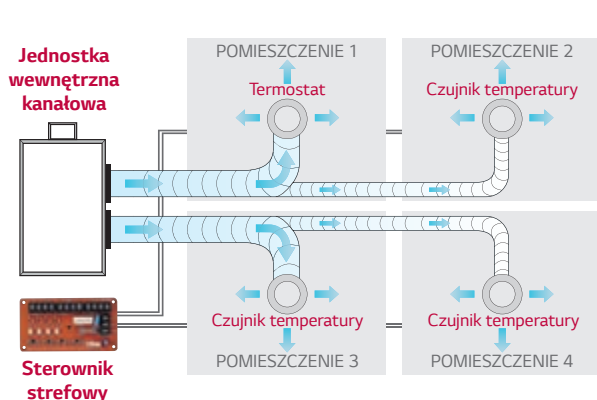

KANAŁOWE

Zmniejszona wysokość jednostek

Nowe klimatyzatory kanałowe średniego sprężu stanowią doskonałe rozwiązanie w pomieszczeniach z ograniczoną przestrzenią instalacyjną.

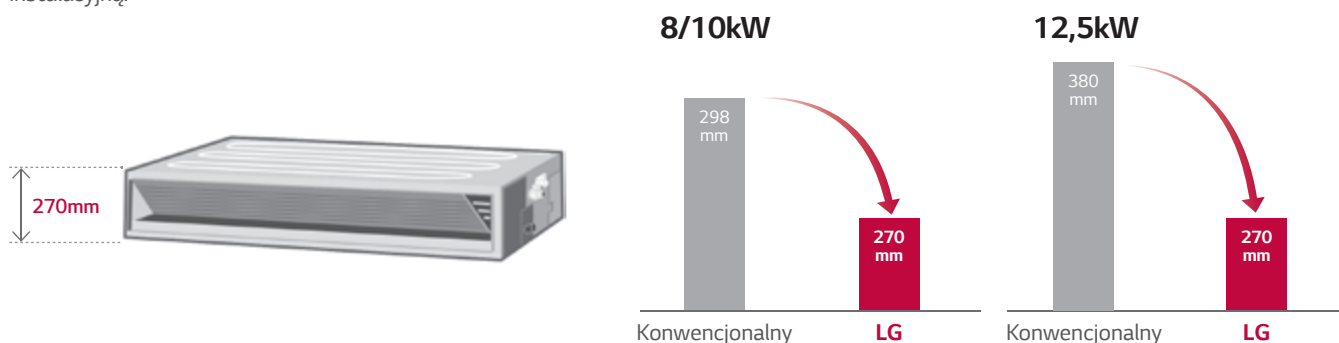

Szeroki zakres pracy

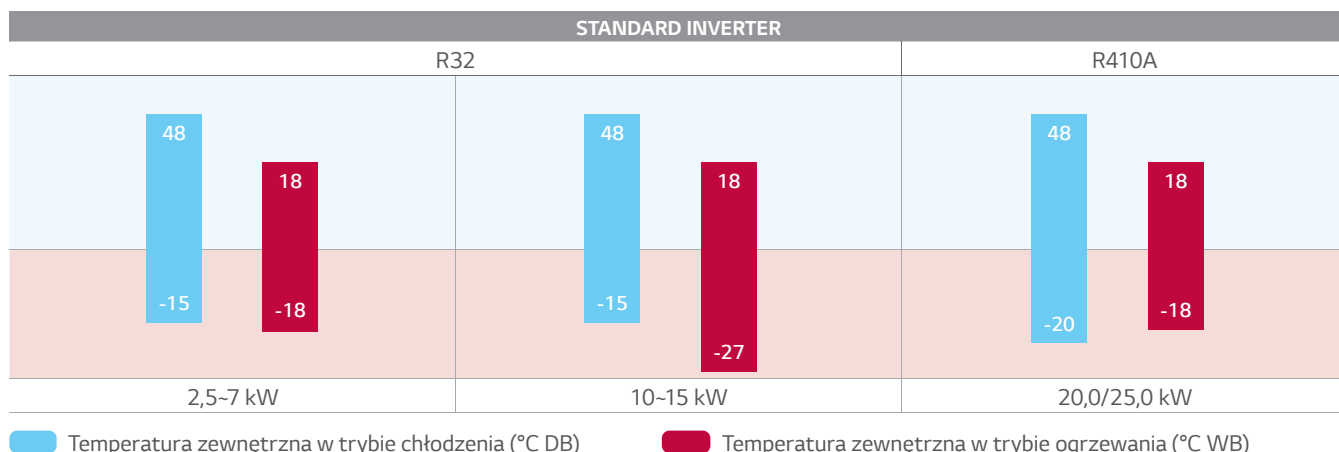

Łatwy serwis i konserwacja

Podczas przeprowadzania konserwacji nie ma potrzeby otwierania całego panelu. Jest on podzielony na dwie części - jedna zapewnia dostęp do wymiennika ciepła, a druga do wentylatora i silnika. Równie łatwo można wyjąć i ponownie założyć filtr, nawet w ograniczonej przestrzeni.

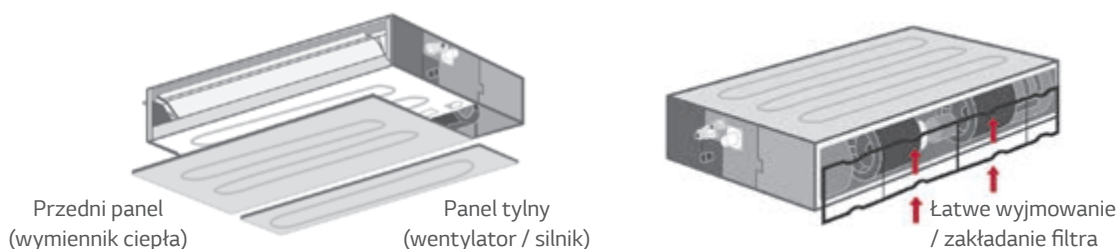

Easily Detach / Attach Filter

KANAŁOWE (NISKIEGO SPRĘŻU)

Cicha praca

Poziom hałasu emitowanego przez klimatyzatory kanałowe o niskim sprężu zmniejszył się pomimo tego, że wartość ESP została zwiększona.

		CL09R N20	CL12R N20	CL18R N20	CL24R N30
Poziom ciśnienia akustycznego (Wysoki / Średni / Niski)	dB (A)	31 / 28 / 27	31 / 28 / 27	36 / 34 / 31	39 / 35 / 32

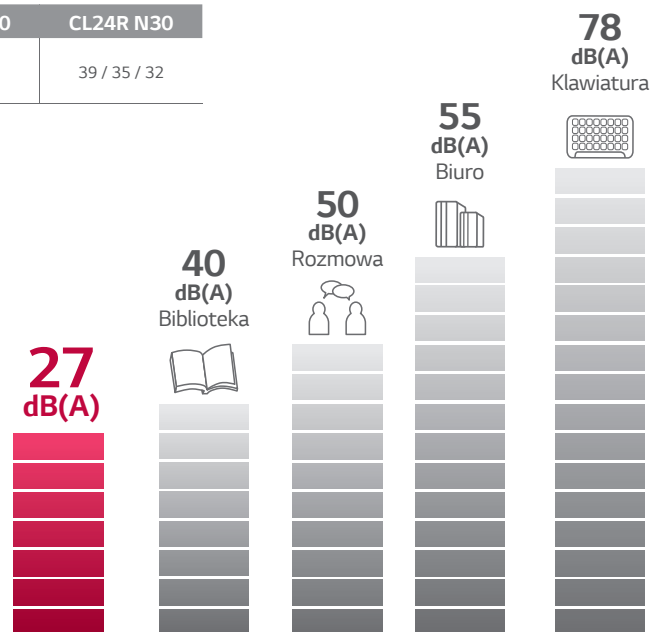

Elastyczna instalacja

Konstrukcja nowego klimatyzatora kanałowego niskiego sprężu pozwala na wybór sposobu pobierania powietrza z dołu lub od tyłu, w zależności od warunków instalacji.

Konwencjonalny

Pobieranie powietrza tylko z tyłu

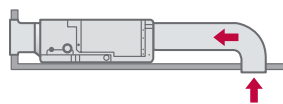

LG niskiego sprężu

Pobieranie powietrza z tyłu lub z dołu

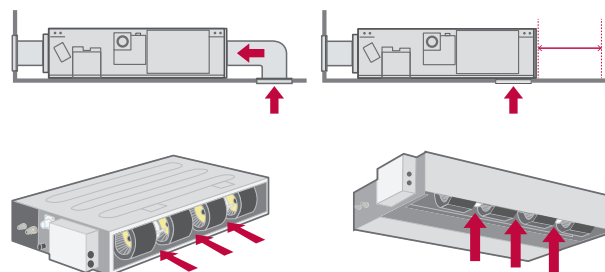

KANAŁOWE



H-INVERTER (R32)

NISKIEGO SPRĘŻU - UL12FH / UL18FH



LG bierze udział w programie certyfikacji urządzeń klimatyzacyjnych Eurovent. Dane dostępne na: www.eurovent-certification.com

UUA1.U10

UUB1.U20



KOMBINACJA				12	18
Wydajność	Chłodzenie	Min. / Nom. / Maks.	kW	1,5 / 3,4 / 4,7	2,0 / 5,0 / 6,0
	Ogrzewanie	Min. / Nom. / Maks.	kW	1,8 / 4,0 / 4,9	2,3 / 5,8 / 7,0
Pobór mocy (Zestaw)	Chłodzenie	Min. / Nom. / Maks.	kW	0,33 / 1,06 / 1,84	0,30 / 1,39 / 1,88
	Ogrzewanie	Min. / Nom. / Maks.	kW	0,33 / 1,08 / 1,63	0,30 / 1,57 / 2,12
Prąd roboczy	Chłodzenie	Nom.	A	4,7	7,6
	Ogrzewanie	Nom.	A	4,8	8,1
EER / COP			kWh/kWh	3,20 / 3,70	3,60 / 3,70
SEER / SCOP			kWh/kWh	6,1 / 4,0	6,5 / 4,1
Obciążenie cieplne	Chłodzenie przy 35°C		kW	3,4	5
	Ogrzewanie przy -10°C		kW	2,9	4,1
Klasa sezonowej efektywności energetycznej	Chłodzenie / Ogrzewanie			A++ / A+	A++ / A+
Roczne zużycie energii	Chłodzenie / Ogrzewanie		kWh	195 / 1 015	269 / 1 400
Wydajność osuszania			l/h	0,8	2,6
Poziom ciśnienia akustycznego j. zew.	Chłodzenie	Nom.	Nom. dBA	49 / 52	47 / 52
	Ogrzewanie	Nom.	Nom. dBA	65	63
Poziom mocy akustycznej j. zew.	Chłodzenie	Nom.	Nom. dBA	65	63
	Ogrzewanie	Nom.	Nom. dBA	65	63
Przyłącza rur	Ciecz		mm (cale)	Φ 6,35 (1/4)	Φ 6,35 (1/4)
	Gaz		mm (cale)	Φ 9,52 (3/8)	Φ 12,7 (1/2)
Zakres pracy (temp. zewn.)	Chłodzenie	Min - Maks.	°C	-15 ~ 50	-15 ~ 50
	Ogrzewanie	Min - Maks.	°C	-20 ~ 18	-20 ~ 18
JEDNOSTKI WEWNĘTRZNE				UL12FH.N50	UL18FH.N30
Zasilanie			Ø, V, Hz	1,220-240, 50	1,220-240, 50
Pobór mocy (jedn.wewn.)		W / Ś / N	W	21 / 15 / 13	140 / 125 / 100
Przepływ powietrza		W / Ś / N	m³/min	11,5 / 9,5 / 8	18,5 / 15 / 11
Wymiary	Korpus	S x W x G	mm	900 x 190 x 460	1 100 x 190 x 700
Ciężar netto	Korpus		kg	18	26,0
Poziom ciśnienia akustycznego	Chłodzenie	W / Ś / N	dB(A)	35 / 30 / 27	38 / 34 / 31
Poziom mocy akustycznej	Chłodzenie	Maks.	dB(A)	55	56
Przyłącza rur	Skropliny	średn. zew./ średn. wewn.	mm	Φ 32,0 / 26,0	Φ 32,0 / 26,0
Przewody sterowania			N x mm²	4 x 1,5	4 x 1,5
Spręż dyspozycyjny (ESP)		Min - Maks.	Pa	0-49	0-49
JEDNOSTKI ZEWNĘTRZNE				UUA1.U10	UUB1.U20
Zasilanie			Ø, V, Hz	1,220-240, 50	1,220-240, 50
Zabezpieczenie		Min	A	15	20
Przewody zasilające			N x mm²	3 x 2,5	3 x 4,0
Wymiary		S x W x G	mm	770 x 545 x 288	870 x 650 x 330
Ciężar netto			kg	33,3	44,5
Sprężarka	Typ			Podwójna rotacyjna	Podwójna rotacyjna
	Typ			R32	R32
	GWP			675	675
Czynnik chłodniczy	Ilość fabryczna (do długości 7,5m)		kg	1,0	1,2
	t-CO ₂ eq.			0,675	0,81
	Dodatkowa ilość (powyżej 7,5m)		g/m	20	20
Wentylator	Przepływ powietrza	Nom.	m³/min	28 x 1	50 x 1
Całkowita długość orurowania		Min / Maks.	m	5 / 30	5 / 30
Różnica wysokości	jedn. wewn. - jedn. zew.	Maks.	m	30	30

Uwaga:

- Ze względu na naszą politykę innowacji niektóre dane techniczne mogą ulec zmianie bez powiadomienia.
- Definicja warunków dla nominalnego poboru mocy - wydajności badana wg PN-EN14511. Wydajności zmierzone w następujących warunkach:
 - Chłodzenie: - Temp. wewn. 27°C termometr suchy (DB) / 19°C termometr mokry (WB) - Temp. zewn. 35°C termometr suchy (DB) / 24°C termometr mokry (WB)
 - Ogrzewanie: - Temp. wewn. 20°C termometr suchy (DB) / 15°C termometr mokry (WB) - Temp. zewn. 7°C termometr suchy (DB) / 6°C termometr mokry (WB)
 - Standardowa długość rury, różnica wysokości między jednostką zewnętrzną i jednostką wewnętrzną wynosi 0m.
- Wartości poziomów głośności są mierzone w komorze pomiaru hałasu zgodnie ze standardem. Dlatego wartości te zależą od warunków otoczenia i mogą się różnić w rzeczywistości
- Produkt ten zawiera fluorowane gazy cieplarniane (R32).

KANAŁOWE



H-INVERTER (R32)

ŚREDNIEGO SPRĘŻU

- UM12FH / UM18FH / UM24FH / UM30FH



LG bierze udział w programie certyfikacji urządzeń klimatyzacyjnych Eurovent. Dane dostępne na: www.eurovent-certification.com

UUA1.U10

UUB1.U20

UUC1.U40



KOMBINACJA				12	18	24	30
Wydajność	Chłodzenie	Min. / Nom. / Maks.	kW	1,6 / 3,5 / 5,1	2,0 / 5,0 / 6,0	2,7 / 6,8 / 8,3	3,1 / 7,8 / 9,3
	Ogrzewanie	Min. / Nom. / Maks.	kW	1,6 / 4,0 / 5,8	2,3 / 5,8 / 7,0	3,0 / 7,5 / 9,4	3,6 / 9,0 / 10,7
Pobór mocy (Zestaw)	Chłodzenie	Min. / Nom. / Maks.	kW	0,32 / 1,03 / 1,93	0,30 / 1,26 / 1,70	0,40 / 1,84 / 2,56	0,50 / 2,25 / 2,99
	Ogrzewanie	Min. / Nom. / Maks.	kW	0,32 / 0,98 / 1,85	0,30 / 1,49 / 2,01	0,40 / 1,75 / 2,52	0,50 / 2,27 / 3,11
Prąd roboczy	Chłodzenie	Nom.	A	4,6	7,3	8,2	10,0
	Ogrzewanie	Nom.	A	4,3	7,8	7,8	10,1
EER / COP			kWh/kWh	3,40 / 4,10	3,96 / 3,89	3,70 / 4,28	3,51 / 3,97
SEER / SCOP			kWh/kWh	6,1 / 3,9	6,6 / 4,2	6,8 / 4,3	6,6 / 4,3
Obciążenie cieplne	Chłodzenie przy 35°C		kW	3,5	5	6,8	7,8
	Ogrzewanie przy -10°C		kW	2,8	4,4	5,4	5,4
Klasa sezonowej efektywności energetycznej	Chłodzenie / Ogrzewanie		-	A++ / A	A++ / A+	A++ / A+	A++ / A+
Roczne zużycie energii	Chłodzenie / Ogrzewanie		kWh	201 / 1 005	265 / 1 467	350 / 1 758	419 / 1 758
Wydajność osuszania			l/h	0,4	1,3	1,2	2,2
Poziom ciśnienia akustycznego j. zew.	Chłodzenie / Ogrzewanie	Nom.	Nom. dBA	49 / 52	47 / 52	48 / 52	50 / 52
	Chłodzenie	Nom.	Nom. dBA	65	63	65	68
Przyłącza rur	Ciecz		mm (cale)	Φ 6,35 (1/4)	Φ 6,35 (1/4)	Φ 9,52 (3/8)	Φ 9,52 (3/8)
	Gaz		mm (cale)	Φ 9,52 (3/8)	Φ 12,7 (1/2)	Φ 15,88 (5/8)	Φ 15,88 (5/8)
Zakres pracy (temp. zewn.)	Chłodzenie	Min - Maks.	°C	-15 - 50	-15 - 50	-20 - 50	-20 - 50
	Ogrzewanie	Min - Maks.	°C	-20 - 18	-20 - 18	-20 - 18	-20 - 18

JEDNOSTKI WEWNĘTRZNE				UM12FH.N10	UM18FH.N10	UM24FH.N20	UM30FH.N20
Zasilanie			Ø, V, Hz	1, 220-240, 50	1, 220-240, 50	1, 220-240, 50	1, 220-240, 50
Pobór mocy (jedn.wewn.)		W / Ś / N	W	150 / 130 / 110	180 / 150 / 130	134 / 101 / 80	134 / 101 / 80
Przepływ powietrza		W / Ś / N	m ³ /min	16,5 / 14,5 / 13	17,5 / 16 / 14	28 / 24 / 21	28 / 24 / 21
Wymiary	Korpus	S x W x G	mm	900 x 270 x 700	900 x 270 x 700	1 250 x 270 x 700	1 250 x 270 x 700
Ciężar netto	Korpus		kg	25,4	27,0	39,3	39,3
Poziom ciśnienia akustycznego	Chłodzenie	W / Ś / N	dB(A)	34 / 32 / 30	35 / 34 / 32	34 / 33 / 32	34 / 33 / 32
Poziom mocy akustycznej	Chłodzenie	Maks.	dB(A)	56	60	59	59
Przyłącza rur	Skropliny	średn. zew. / średn. wewn.	mm	Φ 32,0 / 26,0	Φ 32,0 / 26,0	Φ 32,0 / 26,0	Φ 32,0 / 26,0
Przewody sterowania			N x mm ²	4 x 1,5	4 x 1,5	4 x 1,5	4 x 1,5
Spręż dyspozycyjny (ESP)		Min - Maks.	Pa	20-147	20-147	25-147	25-147

JEDNOSTKI ZEWNĘTRZNE				UUA1.U10	UUB1.U20	UUC1.U40
Zasilanie			Ø, V, Hz	1, 220-240, 50	1, 220-240, 50	1, 220-240, 50
Zabezpieczenie		Min	A	15	20	25
Przewody zasilające			N x mm ²	3 x 2,5	3 x 4,0	3 x 4,0
Wymiary		S x W x G	mm	770 x 545 x 288	870 x 650 x 330	950 x 834 x 330
Ciężar netto			kg	33,3	44,5	57,7
Sprężarka	Typ		-	Podwójna rotacyjna	Podwójna rotacyjna	Podwójna rotacyjna
	Typ		-	R32	R32	R32
	GWFP		-	675	675	675
Czynnik chłodniczy	Ilość fabryczna (do długości 7,5m)		kg	1,0	1,2	1,9
	t-CO ₂ eq.		-	0,675	0,81	1,283
	Dodatkowa ilość (powyżej 7,5m)		g/m	20	20	35
Wentylator	Przepływ powietrza	Nom.	m ³ /min	28 x 1	50 x 1	58 x 1
Całkowita długość orurowania		Min / Maks.	m	5 / 30	5 / 30	5 / 50
Różnica wysokości	jedn. wewn. - jedn. zew.	Maks.	m	30	30	30

Uwaga:

- Ze względu na naszą politykę innowacji niektóre dane techniczne mogą ulec zmianie bez powiadomienia.
- Definicja warunków dla nominalnego poboru mocy - wydajność badana wg PN-EN14511. Wydajności zmierzone w następujących warunkach:
 - Chłodzenie: - Temp. wewn. 27°C termometr suchy (DB) / 19°C termometr mokry (WB) - Temp. zewn. 35°C termometr suchy (DB) / 24°C termometr mokry (WB)
 - Ogrzewanie: - Temp. wewn. 20°C termometr suchy (DB) / 15°C termometr mokry (WB) - Temp. zewn. 7°C termometr suchy (DB) / 6°C termometr mokry (WB)
 - Standardowa długość rury, różnica wysokości między jednostką zewnętrzną i jednostką wewnętrzną wynosi 0m.
- Wartości poziomów głośności są mierzone w komorze pomiaru hałasu zgodnie ze standardem. Dlatego wartości te zależą od warunków otoczenia i mogą się różnić w rzeczywistości
- Produkt ten zawiera fluorowane gazy cieplarniane (R32).

KANAŁOWE



H-INVERTER (R32)

ŚREDNIEGO SPRĘŻU

- UM36FH / UM42FH / UM48FH

UUD3.U30



LG bierze udział w programie certyfikacji urządzeń klimatyzacyjnych Eurovent. Dane dostępne na: www.eurovent-certification.com



KOMBINACJA				36	42	48
Wydajność	Chłodzenie	Min. / Nom. / Maks.	kW	3,8 - 9,5 - 12,8	4,8 - 12,0 - 14,4	5,4 - 13,4 - 16,1
	Ogrzewanie	Min. / Nom. / Maks.	kW	4,3 - 10,8 - 13,7	5,4 - 13,5 - 16,2	6,2 - 15,5 - 17,8
Pobór mocy (Zestaw)	Chłodzenie	Min. / Nom. / Maks.	kW	0,50 - 2,26 - 3,39	0,70 - 3,38 - 4,56	0,80 - 4,12 - 5,56
	Ogrzewanie	Min. / Nom. / Maks.	kW	0,50 - 2,57 - 3,60	0,70 - 3,51 - 4,56	0,80 - 4,19 - 5,24
Prąd roboczy	Chłodzenie	Nom.	A	3,8	5,3	6,5
	Ogrzewanie	Nom.	A	4,1	5,5	6,5
EEER / COP			kWh/kWh	4,20 / 4,20	3,55 / 3,85	3,25 / 3,70
SEER / SCOP			kWh/kWh	6,4 / 4,2	6,2 / 4,1	6,1 / 4,1
Obciążenie cieplne	Chłodzenie przy 35°C		kW	9,5	12	13,4
	Ogrzewanie przy -10°C		kW	9,5	9,5	9,5
Klasa sezonowej efektywności energetycznej	Chłodzenie / Ogrzewanie			A++ / A+	A++ / A+	-
Roczne zużycie energii	Chłodzenie / Ogrzewanie		kWh	520 / 3 167	677 / 3 244	1 318 / 3 244
Wydajność osuszania			l/h	2,0	4,2	4,8
Poziom ciśnienia akustycznego j. zew.	Chłodzenie / Ogrzewanie	Nom.	Nom. dBA	50 / 50	51 / 52	52 / 53
	Chłodzenie	Nom.	Nom. dBA	66	69	69
Przyłącza rur	Ciecz		mm (cale)	Ø 9,52 (3/8)	Ø 9,52 (3/8)	Ø 9,52 (3/8)
	Gaz		mm (cale)	Ø 15,88 (5/8)	Ø 15,88 (5/8)	Ø 15,88 (5/8)
	Metoda połączenia			Flared	Flared	Flared
Zakres pracy (temp. zewn.)	Chłodzenie	Min - Maks.	°C	-20 - 52	-20 - 52	-20 - 52
	Ogrzewanie	Min - Maks.	°C	-25 - 18	-25 - 18	-25 - 18
JEDNOSTKI WEWNĘTRZNE				UM36FH.N30	UM42FH.N30	UM48FH.N30
Zasilanie			Ø, V, Hz	1,220-240,50	1,220-240,50	1,220-240,50
Pobór mocy (jedn.wewn.)		W / Ś / N	W	242 / 159 / 124	242 / 159 / 124	242 / 159 / 124
Przepływ powietrza		W / Ś / N	m³/min	40 / 34 / 28	40 / 34 / 28	40 / 34 / 28
Wymiary	Korpus	S x W x G	mm	1 250 x 360 x 700	1 250 x 360 x 700	1 250 x 360 x 700
Ciężar netto	Korpus		kg	44,3	44,3	44,3
Poziom ciśnienia akustycznego	Chłodzenie	W / Ś / N	dB(A)	39 / 38 / 36	39 / 38 / 36	39 / 38 / 36
Poziom mocy akustycznej	Chłodzenie	Maks.	dB(A)	65	65	65
Przyłącza rur	Skropliny	średn. zew./ średn. wewn.	mm	Ø 32,0 / 26,0	Ø 32,0 / 26,0	Ø 32,0 / 26,0
Przewody sterowania			N x mm²	4 x 1,5	4 x 1,5	4 x 1,5
Spręż dyspozycyjny (ESP)		Min - Maks.	Pa	39-147	39-147	39-147
JEDNOSTKI ZEWNĘTRZNE				UUD3.U30		
Zasilanie			Ø, V, Hz	3,380-415,50		
Zabezpieczenie		Min	A	20		
Przewody zasilające			N x mm²	5 x 4,0		
Wymiary		S x W x G	mm	950 x 1 380 x 330		
Ciężar netto			kg	85,0		
Sprężarka	Typ			R-Scroll		
	Typ			R32		
	GWP			675		
Czynnik chłodniczy	Ilość fabryczna (do długości 7,5m)		kg	3,0		
	t-CO ₂ eq.			2,025		
	Dodatkowa ilość (powyżej 7,5m)		g/m	40		
Wentylator	Przepływ powietrza	Nom.	m³/min	55 x 2		
Całkowita długość orurowania		Min / Maks.	m	5 / 85		
Różnica wysokości	jedn. wewn. - jedn. zew.	Maks.	m	30		

Uwaga:

- Ze względu na naszą politykę innowacji niektóre dane techniczne mogą ulec zmianie bez powiadomienia.
- Definicja warunków dla nominalnego poboru mocy - wydajność badana wg PN-EN14511. Wydajności zmierzone w następujących warunkach:
 - Chłodzenie: - Temp. wewn. 27°C termometr suchy (DB) / 19°C termometr mokry (WB) - Temp. zewn. 35°C termometr suchy (DB) / 24°C termometr mokry (WB)
 - Ogrzewanie: - Temp. wewn. 20°C termometr suchy (DB) / 15°C termometr mokry (WB) - Temp. zewn. 7°C termometr suchy (DB) / 6°C termometr mokry (WB)
 - Standardowa długość rury, różnica wysokości między jednostką zewnętrzną i jednostką wewnętrzną wynosi 0m.
- Wartości poziomów głośności są mierzone w komorze pomiaru hałasu zgodnie ze standardem. Dlatego wartości te zależą od warunków otoczenia i mogą się różnić w rzeczywistości
- Produkt ten zawiera fluorowane gazy cieplarniane (R32).

KANAŁOWE



STANDARD INVERTER (R32)

NISKIEGO SPRĘŻU

- CL09F / CL12F / CL18F / CL24F



LG bierze udział w programie certyfikacji urządzeń klimatyzacyjnych Eurovent. Dane dostępne na: www.eurovent-certification.com

UUA1.U10

UUB1.U20

UUC1.U40



KOMBINACJA				09	12	18	24
Wydajność	Chłodzenie	Min. / Nom. / Maks.	kW	1,5 / 2,5 / 3,2	1,5 / 3,4 / 4,7	2,0 / 5,0 / 5,8	2,7 / 6,8 / 7,8
	Ogrzewanie	Min. / Nom. / Maks.	kW	1,8 / 3,2 / 4,0	1,8 / 4,0 / 4,9	2,3 / 5,8 / 6,7	3,0 / 7,5 / 9,0
Pobór mocy (Zestaw)	Chłodzenie	Min. / Nom. / Maks.	kW	0,30 / 0,67 / 0,93	0,33 / 1,06 / 1,84	0,3 / 1,35 / 1,89	0,4 / 2,03 / 2,84
	Ogrzewanie	Min. / Nom. / Maks.	kW	0,38 / 0,75 / 1,63	0,33 / 1,08 / 1,63	0,4 / 1,77 / 2,48	0,4 / 2,13 / 3,30
Prąd roboczy	Chłodzenie	Nom.	A	3,0	4,7	7,5	9,0
	Ogrzewanie	Nom.	A	3,3	4,8	8,3	9,4
EER / COP			kWh/kWh	3,80 / 4,30	3,20 / 3,70	3,71 / 3,28	3,35 / 3,52
SEER / SCOP			kWh/kWh	6,1 / 4,0	5,6 / 3,8	6,1 / 3,9	6,2 / 3,9
Obciążenie cieplne	Chłodzenie przy 35°C		kW	2,5	3,4	5	6,8
	Ogrzewanie przy -10°C		kW	2,9	2,9	4,1	5,4
Klasa sezonowej efektywności energetycznej	Chłodzenie / Ogrzewanie		-	A++ / A+	A+ / A	A++ / A	A++ / A
Roczne zużycie energii	Chłodzenie / Ogrzewanie		kWh	143 / 1 015	213 / 1 068	287 / 1 472	384 / 1 938
Wydajność osuszania			l/h	0,2	0,8	1,6	2,5
Poziom ciśnienia akustycznego j. zew.	Chłodzenie / Ogrzewanie	Nom.	Nom. dBA	49 / 52	49 / 52	47 / 52	48 / 52
Poziom mocy akustycznej j. zew.	Chłodzenie	Nom.	Nom. dBA	65	65	63	65
Przyłącza rur	Ciecz		mm (cale)	Φ 6,35 (1/4)	Φ 6,35 (1/4)	Φ 6,35 (1/4)	Φ 9,52 (3/8)
	Gaz		mm (cale)	Φ 9,52 (3/8)	Φ 9,52 (3/8)	Φ 12,7 (1/2)	Φ 15,88 (5/8)
Zakres pracy (temp. zewn.)	Chłodzenie	Min - Maks.	°C	-15 - 50	-15 - 50	-15 - 50	-20 - 50
	Ogrzewanie	Min - Maks.	°C	-20 - 18	-20 - 18	-20 - 18	-20 - 18
JEDNOSTKI WEWNĘTRZNE				CL09F.N50	CL12F.N50	CL18F.N60	CL24F.N30
Zasilanie			Ø, V, Hz	1,220-240, 50	1,220-240, 50	1,220-240, 50	1,220-240, 50
Pobór mocy (jedn.wewn.)		W / Ś / N	W	21 / 15 / 13	21 / 15 / 13	100 / 90 / 80	150 / 130 / 110
Przepływ powietrza		W / Ś / N	m³/min	11,5 / 9,5 / 8	11,5 / 9,5 / 8	15 / 12 / 10	20 / 16 / 12
Wymiary	Korpus	S x W x G	mm	900 x 190 x 460	900 x 190 x 460	1 100 x 190 x 460	1 100 x 190 x 700
Ciężar netto	Korpus		kg	18,0	18,0	20,9	26,0
Poziom ciśnienia akustycznego	Chłodzenie	W / Ś / N	dB(A)	35 / 30 / 27	35 / 30 / 27	34 / 31 / 29	39 / 35 / 32
Poziom mocy akustycznej	Chłodzenie	Maks.	dB(A)	55	55	56	58
Przyłącza rur	Skropliny	średn. zew./ średn. wewn.	mm	Φ 32,0 / 26,0	Φ 32,0 / 26,0	Φ 32,0 / 26,0	Φ 32,0 / 26,0
Przewody sterowania			N x mm²	4 x 1,5	4 x 1,5	4 x 1,5	4 x 1,5
Spręż dyspozycyjny (ESP)		Min - Maks.	Pa	0-49	0-49	0-49	0-49
JEDNOSTKI ZEWNĘTRZNE				UUA1.U10	UUB1.U20	UUC1.U40	
Zasilanie			Ø, V, Hz	1,220-240, 50	1,220-240, 50	1,220-240, 50	
Zabezpieczenie		Min	A	15	20	25	
Przewody zasilające			N x mm²	3 x 2,5	3 x 4,0	3 x 4,0	
Wymiary		S x W x G	mm	770 x 545 x 288	870 x 650 x 330	950 x 834 x 330	
Ciężar netto			kg	33,3	44,5	57,7	
Spreżarka	Typ		-	Podwójna rotacyjna	Podwójna rotacyjna	Podwójna rotacyjna	
	Typ		-	R32	R32	R32	
	GWP		-	675	675	675	
Czynnik chłodniczy	Ilość fabryczna (do długości 7,5m)		kg	1,0	1,2	1,9	
	t-CO ₂ eq.		-	0,675	0,81	1,283	
	Dodatkowa ilość (powyżej 7,5m)		g/m	20	20	35	
Wentylator	Przepływ powietrza	Nom.	m³/min	28 x 1	50 x 1	58 x 1	
Całkowita długość orurowania		Min / Maks.	m	5 / 30	5 / 30	5 / 50	
Różnica wysokości	jedn. wewn. - jedn. zew.	Maks.	m	30	30	30	

Uwaga:

- Ze względu na naszą politykę innowacji niektóre dane techniczne mogą ulec zmianie bez powiadomienia.
- Definicja warunków dla nominalnego poboru mocy - wydajność badana wg PN-EN14511. Wydajności zmierzone w następujących warunkach:
 - Chłodzenie: - Temp. wewn. 27°C termometr suchy (DB) / 19°C termometr mokry (WB) - Temp. zewn. 35°C termometr suchy (DB) / 24°C termometr mokry (WB)
 - Ogrzewanie: - Temp. wewn. 20°C termometr suchy (DB) / 15°C termometr mokry (WB) - Temp. zewn. 7°C termometr suchy (DB) / 6°C termometr mokry (WB)
 - Standardowa długość rur, różnica wysokości między jednostką zewnętrzną i jednostką wewnętrzną wynosi 0m.
- Wartości poziomów głośności są mierzone w komorze pomiaru hałasu zgodnie ze standardem. Dlatego wartości te zależą od warunków otoczenia i mogą się różnić w rzeczywistości
- Produkt ten zawiera fluorowane gazy cieplarniane (R32).

KANAŁOWE



STANDARD INVERTER (R32)

ŚREDNIEGO SPRĘŻU - CM18F / CM24F / UM30F

UUB1.U20

UUC1.U40



LG bierze udział w programie certyfikacji urządzeń klimatyzacyjnych Eurovent. Dane dostępne na: www.eurovent-certification.com



KOMBINACJA				18	24	30
Wydajność	Chłodzenie	Min. / Nom. / Maks.	kW	2,0 / 5,0 / 5,8	2,7 / 6,8 / 8,0	3,1 / 7,8 / 9,0
	Ogrzewanie	Min. / Nom. / Maks.	kW	2,3 / 5,8 / 6,7	3,0 / 7,5 / 9,0	3,6 / 9,0 / 10,1
Pobór mocy (Zestaw)	Chłodzenie	Min. / Nom. / Maks.	kW	0,30 / 1,33 / 1,86	0,40 / 1,95 / 2,69	0,40 / 2,23 / 3,03
	Ogrzewanie	Min. / Nom. / Maks.	kW	0,40 / 1,76 / 2,46	0,50 / 2,27 / 3,29	0,50 / 2,64 / 3,33
Prąd roboczy	Chłodzenie	Nom.	A	7,4	8,7	9,9
	Ogrzewanie	Nom.	A	8,3	10,1	11,7
EEER / COP			kWh/kWh	3,75 / 3,30	3,49 / 3,31	3,50 / 3,41
SEER / SCOP			kWh/kWh	6,4 / 4,1	6,6 / 3,9	6,1 / 4,0
Obciążenie cieplne	Chłodzenie przy 35°C		kW	5	6,8	7,8
	Ogrzewanie przy -10°C		kW	4,1	5,4	5,4
Klasa sezonowej efektywności energetycznej	Chłodzenie / Ogrzewanie		-	A++ / A+	A++ / A	A++ / A+
Roczne zużycie energii	Chłodzenie / Ogrzewanie		kWh	273 / 1 400	361 / 1 938	448 / 1 890
Wydajność osuszania			l/h	1,2	2,6	2,4
Poziom ciśnienia akustycznego j. zew.	Chłodzenie / Ogrzewanie	Nom.	Nom. dBA	47 / 52	48 / 52	50 / 52
Poziom mocy akustycznej j. zew.	Chłodzenie	Nom.	Nom. dBA	63	65	68
Przyłącza rur	Ciecz		mm (cale)	Φ 6,35 (1/4)	Φ 9,52 (3/8)	Φ 9,52 (3/8)
	Gaz		mm (cale)	Φ 12,7 (1/2)	Φ 15,88 (5/8)	Φ 15,88 (5/8)
Zakres pracy (temp. zewn.)	Chłodzenie	Min - Maks.	°C	-15 - 50	-20 - 50	-20 - 50
	Ogrzewanie	Min - Maks.	°C	-20 - 18	-20 - 18	-20 - 18
JEDNOSTKI WEWNĘTRZNE				CM18FN10	CM24FN10	UM30FN10
Zasilanie			Ø, V, Hz	1, 220-240, 50	1, 220-240, 50	1, 220-240, 50
Pobór mocy (jedn.wewn.)		W / Ś / N	W	150 / 130 / 110	180 / 150 / 130	220 / 200 / 180
Przepływ powietrza		W / Ś / N	m³/min	16,5 / 14,5 / 13	18 / 16,5 / 14,5	22 / 20 / 18
Wymiary	Korpus	S x W x G	mm	900 x 270 x 700	900 x 270 x 700	900 x 270 x 700
Ciężar netto	Korpus		kg	24,6	24,6	26,2
Poziom ciśnienia akustycznego	Chłodzenie	W / Ś / N	dB(A)	34 / 32 / 30	35 / 34 / 32	37 / 35 / 34
Poziom mocy akustycznej	Chłodzenie	Maks.	dB(A)	59	60	62
Przyłącza rur	Skropliny	średn. zew. / średn. wewn.	mm	Φ 32,0 / 26,0	Φ 32,0 / 26,0	Φ 32,0 / 26,0
Przewody sterowania			N x mm²	4 x 1,5	4 x 1,5	4 x 1,5
Spręż dyspozycyjny (ESP)		Min - Maks.	Pa	20-147	20-147	25-147
JEDNOSTKI ZEWNĘTRZNE				UUB1.U20	UUC1.U40	
Zasilanie			Ø, V, Hz	1, 220-240, 50	1, 220-240, 50	
Zabezpieczenie		Min	A	20	25	
Przewody zasilające			N x mm²	3 x 4,0	3 x 4,0	
Wymiary		S x W x G	mm	870 x 650 x 330	950 x 834 x 330	
Ciężar netto			kg	44,5	57,7	
Sprężarka	Typ		-	Podwójna rotacyjna	Podwójna rotacyjna	
	Typ		-	R32	R32	
	GWP		-	675	675	
Czynnik chłodniczy	Ilość fabryczna (do długości 7,5m)		kg	1,2	1,9	
	t-CO ₂ eq.		-	0,81	1,283	
	Dodatkowa ilość (powyżej 7,5m)		g/m	20	35	
Wentylator	Przepływ powietrza	Nom.	m³/min	50 x 1	58 x 1	
Całkowita długość orurowania		Min / Maks.	m	5 / 30	5 / 50	
Różnica wysokości	jedn. wewn. - jedn. zew.	Maks.	m	30	30	

Uwaga:

- Ze względu na naszą politykę innowacji niektóre dane techniczne mogą ulec zmianie bez powiadomienia.
- Definicja warunków dla nominalnego poboru mocy - wydajności badana wg PN-EN14511. Wydajności zmierzone w następujących warunkach:
 - Chłodzenie: - Temp. wewn. 27°C termometr suchy (DB) / 19°C termometr mokry (WB) - Temp. zewn. 35°C termometr suchy (DB) / 24°C termometr mokry (WB)
 - Ogrzewanie: - Temp. wewn. 20°C termometr suchy (DB) / 15°C termometr mokry (WB) - Temp. zewn. 7°C termometr suchy (DB) / 6°C termometr mokry (WB)
 - Standardowa długość rury, różnica wysokości między jednostką zewnętrzną i jednostką wewnętrzną wynosi 0m.
- Wartości poziomów głośności są mierzone w komorze pomiaru hałasu zgodnie ze standardem. Dlatego wartości te zależą od warunków otoczenia i mogą się różnić w rzeczywistości
- Produkt ten zawiera fluorowane gazy cieplarniane (R32).

KANAŁOWE



STANDARD INVERTER (R32)

ŚREDNIEGO SPRĘŻU

- UM 36F / UM42F / UM48F / UM60F

UUD3.U30

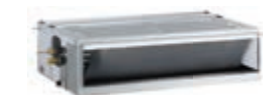

LG bierze udział w programie certyfikacji urządzeń klimatyzacyjnych Eurovent. Dane dostępne na: www.eurovent-certification.com



KOMBINACJA				36	42	48	60
Wydajność	Chłodzenie	Min. / Nom. / Maks.	kW	3,8 / 9,5 / 12,5	4,8 / 12,0 / 14,0	5,4 / 13,4 / 15,7	5,8 / 14,6 / 15,8
	Ogrzewanie	Min. / Nom. / Maks.	kW	4,3 / 10,8 / 13,4	5,4 / 13,5 / 15,8	6,2 / 15,5 / 17,5	6,7 / 16,8 / 18,1
Pobór mocy (Zestaw)	Chłodzenie	Min. / Nom. / Maks.	kW	0,50 / 2,50 / 3,80	0,70 / 3,48 / 4,52	0,90 / 4,32 / 5,62	1,00 / 4,95 / 5,54
	Ogrzewanie	Min. / Nom. / Maks.	kW	0,60 / 2,77 / 3,77	0,80 / 3,74 / 4,86	0,90 / 4,31 / 5,26	0,90 / 4,60 / 5,29
Prąd roboczy	Chłodzenie	Nom.	A	4,0	5,5	6,8	7,7
	Ogrzewanie	Nom.	A	4,5	5,9	6,5	7,2
EER / COP			kWh/kWh	3,80 / 3,90	3,45 / 3,61	3,10 / 3,60	2,95 / 3,65
SEER / SCOP			kWh/kWh	5,8 / 3,9	5,6 / 3,9	5,8 / 4,0	5,6 / 4,0
Obciążenie cieplne	Chłodzenie przy 35°C		kW	9,5	12	13,4	14,6
	Ogrzewanie przy -10°C		kW	9,5	9,5	9,5	9,5
Klasa sezonowej efektywności energetycznej	Chłodzenie / Ogrzewanie		-	A+ / A	A+ / A	- / -	- / -
Roczne zużycie energii	Chłodzenie / Ogrzewanie		kWh	573 / 3 410	750 / 3 410	1 386 / 3 325	1 564 / 3 325
Wydajność osuszania			l/h	2,9	4,4	4,8	4,7
Poziom ciśnienia akustycznego j. zew.	Chłodzenie / Ogrzewanie	Nom.	Nom. dBA	50 / 50	51 / 52	52 / 53	54 / 54
Poziom mocy akustycznej j. zew.	Chłodzenie	Nom.	Nom. dBA	66	69	69	71
Przyłącza rur	Ciecz		mm (cale)	Φ 9,52 (3/8)	Φ 9,52 (3/8)	Φ 9,52 (3/8)	Φ 9,52 (3/8)
	Gaz		mm (cale)	Φ 15,88 (5/8)	Φ 15,88 (5/8)	Φ 15,88 (5/8)	Φ 15,88 (5/8)
Zakres pracy (temp. zewn.)	Chłodzenie	Min - Maks.	°C	-20 - 52	-20 - 52	-20 - 52	-20 - 52
	Ogrzewanie	Min - Maks.	°C	-25 - 18	-25 - 18	-25 - 18	-25 - 18

JEDNOSTKI WEWNĘTRZNE				UM36F.N20	UM42F.N20	UM48F.N30	UM60F.N30
Zasilanie			Ø, V, Hz	1, 220-240, 50	1, 220-240, 50	1, 220-240, 50	1, 220-240, 50
Pobór mocy (jedn.wewn.)		W / Ś / N	W	183 / 134 / 101	266 / 200 / 145	242 / 159 / 124	342 / 287 / 242
Przepływ powietrza		W / Ś / N	m ³ /min	32 / 28 / 24	38 / 33 / 28	40 / 34 / 28	50 / 45 / 40
Wymiary	Korpus	S x W x G	mm	1 250 x 270 x 700	1 250 x 270 x 700	1 250 x 360 x 700	1 250 x 360 x 700
Ciężar netto	Korpus		kg	38,5	38,5	43,5	43,5
Poziom ciśnienia akustycznego	Chłodzenie	W / Ś / N	dB(A)	36 / 34 / 33	38 / 36 / 34	39 / 38 / 36	42 / 40 / 39
Poziom mocy akustycznej	Chłodzenie	Maks.	dB(A)	60	62	65	66
Przyłącza rur	Skropliny	średn. zew. / średn. wewn.	mm	Φ 32,0 / 26,0	Φ 32,0 / 26,0	Φ 32,0 / 26,0	Φ 32,0 / 26,0
Przewody sterowania			N x mm ²	4 x 1,5	4 x 1,5	4 x 1,5	4 x 1,5
Spręż dyspozycyjny (ESP)		Min - Maks.	Pa	39-147	49-147	39-147	39-147

JEDNOSTKI ZEWNĘTRZNE				UUD3.U30			
Zasilanie			Ø, V, Hz	3, 380-415, 50			
Zabezpieczenie		Min	A	20			
Przewody zasilające			N x mm ²	5 x 4,0			
Wymiary		S x W x G	mm	950 x 1 380 x 330			
Ciężar netto			kg	85			
Sprężarka	Typ		-	R-Scroll			
	Typ		-	R32			
	GWEP		-	675			
Czynnik chłodniczy	Ilość fabryczna (do długości 7,5m)		kg	3,0			
	t-CO ₂ eq.		-	2,025			
	Dodatkowa ilość (powyżej 7,5m)		g/m	40			
Wentylator	Przepływ powietrza	Nom.	m ³ /min	55 x 2			
Całkowita długość orurowania		Min / Maks.	m	5 / 85			
Różnica wysokości	jedn. wewn. - jedn. zew.	Maks.	m	30			

Uwaga:

- Ze względu na naszą politykę innowacji niektóre dane techniczne mogą ulec zmianie bez powiadomienia.
- Definicja warunków dla nominalnego poboru mocy - wydajność badana wg PN-EN14511. Wydajności zmierzone w następujących warunkach:
 - Chłodzenie: - Temp. wewn. 27°C termometr suchy (DB) / 19°C termometr mokry (WB) - Temp. zewn. 35°C termometr suchy (DB) / 24°C termometr mokry (WB)
 - Ogrzewanie: - Temp. wewn. 20°C termometr suchy (DB) / 15°C termometr mokry (WB) - Temp. zewn. 7°C termometr suchy (DB) / 6°C termometr mokry (WB)
 - Standardowa długość rury, różnica wysokości między jednostką zewnętrzną i jednostką wewnętrzną wynosi 0m.
- Wartości poziomów głośności są mierzone w komorze pomiaru hałasu zgodnie ze standardem. Dlatego wartości te zależą od warunków otoczenia i mogą się różnić w rzeczywistości
- Produkt ten zawiera fluorowane gazy cieplarniane (R32).

KANAŁOWE



COMPACT INVERTER (R32)

NISKIEGO SPRĘŻU - CL18F / CL24F

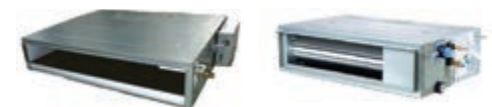

LG bierze udział w programie certyfikacji urządzeń klimatyzacyjnych Eurovent. Dane dostępne na: www.eurovent-certification.com

UUA1.U10

UUB1.U20



KOMBINACJA				18	24
Wydajność	Chłodzenie	Min. / Nom. / Maks.	kW	1,8 / 4,7 / 5,1	2,7 / 6,8 / 7,5
	Ogrzewanie	Min. / Nom. / Maks.	kW	2,1 / 5,2 / 5,7	3,0 / 7,5 / 8,6
Pobór mocy (Zestaw)	Chłodzenie	Min. / Nom. / Maks.	kW	0,34 / 1,62 / 1,99	0,40 / 2,12 / 2,54
	Ogrzewanie	Min. / Nom. / Maks.	kW	0,30 / 1,53 / 1,99	0,50 / 2,41 / 3,13
Prąd roboczy	Chłodzenie	Nom.	A	7,2	9,3
	Ogrzewanie	Nom.	A	6,8	10,5
EEER / COP			kWh/kWh	2,90 / 3,40	3,21 / 3,11
SEER / SCOP			kWh/kWh	5,1 / 3,8	6,0 / 4,1
Obciążenie cieplne	Chłodzenie przy 35°C		kW	4,7	6,8
	Ogrzewanie przy -10°C		kW	2,7	4,2
Klasa sezonowej efektywności energetycznej	Chłodzenie / Ogrzewanie		-	A / A	A+ / A+
Roczne zużycie energii	Chłodzenie / Ogrzewanie		kWh	323 / 995	397 / 1 434
Wydajność osuszania			l/h	1,5	2,4
Poziom ciśnienia akustycznego j. zew.	Chłodzenie	Nom.	Nom. dBA	49 / 52	48 / 53
	Ogrzewanie	Nom.	Nom. dBA	65	65
Przyłącza rur	Ciecz		mm (cale)	Φ 6,35 (1/4)	Φ 9,52 (3/8)
	Gaz		mm (cale)	Φ 12,7 (1/2)	Φ 15,88 (5/8)
Zakres pracy (temp. zewn.)	Chłodzenie	Min - Maks.	°C	-10 ~ 50	-10 ~ 48
	Ogrzewanie	Min - Maks.	°C	-10 ~ 18	-15 ~ 18
JEDNOSTKI WEWNĘTRZNE				CL18F.N60	CL24F.N30
Zasilanie			Ø, V, Hz	1, 220-240, 50	1, 220-240, 50
Pobór mocy (jedn.wewn.)		W / Ś / N	W	100 / 90 / 80	150 / 130 / 110
Przepływ powietrza		W / Ś / N	m³/min	15 / 12 / 10	20 / 16 / 12
Wymiary	Korpus	S x W x G	mm	1 100 x 190 x 460	1 100 x 190 x 700
Ciężar netto	Korpus		kg	20,9	26
Poziom ciśnienia akustycznego	Chłodzenie	W / Ś / N	dB(A)	34 / 31 / 29	39 / 35 / 32
Poziom mocy akustycznej	Chłodzenie	Maks.	dB(A)	56	58
Przyłącza rur	Skropliny	średn. zew. / średn. wewn.	mm	Φ 32,0 / 26,0	Φ 32,0 / 26,0
Przewody sterowania			N x mm²	4 x 1,5	4 x 1,5
Spręż dyspozycyjny (ESP)		Min - Maks.	Pa	0-49	0-49
JEDNOSTKI ZEWNĘTRZNE				UUA1.U10	UUB1.U20
Zasilanie			Ø, V, Hz	1, 220-240, 50	1, 220-240, 50
Zabezpieczenie		Min	A	15	20
Przewody zasilające			N x mm²	3 x 2,5	3 x 4,0
Wymiary		S x W x G	mm	770 x 545 x 288	870 x 650 x 330
Ciężar netto			kg	33,3	44,5
Sprężarka	Typ		-	Podwójna rotacyjna	Podwójna rotacyjna
	Typ		-	R32	R32
	GWP		-	675	675
Czynnik chłodniczy	Ilość fabryczna (do długości 7,5m)		kg	1,0	1,2
	t-CO ₂ e _q		-	0,675	0,81
	Dodatkowa ilość (powyżej 7,5m)		g/m	20	20
Wentylator	Przepływ powietrza	Nom.	m³/min	28 x 1	50 x 1
Całkowita długość orurowania		Min / Maks.	m	5 / 30	5 / 35
Różnica wysokości	jedn. wewn. - jedn. zew.	Maks.	m	30	30

Uwaga:

- Ze względu na naszą politykę innowacji niektóre dane techniczne mogą ulec zmianie bez powiadomienia.
- Definicja warunków dla nominalnego poboru mocy - wydajności badana wg PN-EN14511. Wydajności zmierzone w następujących warunkach:
 - Chłodzenie: - Temp. wewn. 27°C termometr suchy (DB) / 19°C termometr mokry (WB) - Temp. zewn. 35°C termometr suchy (DB) / 24°C termometr mokry (WB)
 - Ogrzewanie: - Temp. wewn. 20°C termometr suchy (DB) / 15°C termometr mokry (WB) - Temp. zewn. 7°C termometr suchy (DB) / 6°C termometr mokry (WB)
 - Standardowa długość rury, różnica wysokości między jednostką zewnętrzną i jednostką wewnętrzną wynosi 0m.
- Wartości poziomów głośności są mierzone w komorze pomiaru hałasu zgodnie ze standardem. Dlatego wartości te zależą od warunków otoczenia i mogą się różnić w rzeczywistości
- Produkt ten zawiera fluorowane gazy cieplarniane (R32).

KANAŁOWE



COMPACT INVERTER (R32)

ŚREDNIEGO SPRĘŻU

- CM18F / CM24F / UM30F / UM36F



LG bierze udział w programie certyfikacji urządzeń klimatyzacyjnych Eurovent. Dane dostępne na: www.eurovent-certification.com

UUA1.U10

UUB1.U20

UUC1.U40



KOMBINACJA				18	24	30	36
Wydajność	Chłodzenie	Min. / Nom. / Maks.	kW	1,8 / 5,0 / 5,6	2,7 / 6,8 / 7,5	3,0 / 7,5 / 8,3	3,8 / 9,5 / 10,5
	Ogrzewanie	Min. / Nom. / Maks.	kW	2,2 / 5,5 / 6,7	3,0 / 7,4 / 8,5	3,2 / 8,0 / 8,8	4,3 / 10,8 / 11,5
Pobór mocy (Zestaw)	Chłodzenie	Min. / Nom. / Maks.	kW	0,35 / 1,67 / 1,92	0,50 / 2,34 / 2,81	0,50 / 2,57 / 3,08	0,60 / 3,16 / 3,86
	Ogrzewanie	Min. / Nom. / Maks.	kW	0,32 / 1,58 / 1,77	0,40 / 2,17 / 2,82	0,50 / 2,25 / 2,93	0,60 / 3,03 / 3,48
Prąd roboczy	Chłodzenie	Nom.	A	7,4	10,3	11,0	14,0
	Ogrzewanie	Nom.	A	7,0	9,7	9,7	13,4
EER / COP			kWh/kWh	3,00 / 3,50	2,91 / 3,41	2,92 / 3,56	3,01 / 3,57
SEER / SCOP			kWh/kWh	6,1 / 3,8	5,8 / 4,1	5,6 / 3,9	5,9 / 4,0
Obciążenie cieplne	Chłodzenie przy 35°C		kW	5	6,8	7,5	9,5
	Ogrzewanie przy -10°C		kW	2,8	4,1	4,3	5,5
Klasa sezonowej efektywności energetycznej	Chłodzenie / Ogrzewanie		-	A++ / A	A+ / A+	A+ / A	A+ / A+
Roczne zużycie energii	Chłodzenie / Ogrzewanie		kWh	287 / 1 032	410 / 1 400	469 / 1 544	564 / 1 924
Wydajność osuszania			l/h	1,2	2,5	2,6	3,2
Poziom ciśnienia akustycznego j. zew.	Chłodzenie / Ogrzewanie	Nom.	Nom. dBA	49 / 52	48 / 53	50 / 54	54 / 56
Poziom mocy akustycznej j. zew.	Chłodzenie	Nom.	Nom. dBA	65	65	67	70
Przyłącza rur	Ciecz		mm (cale)	Φ 6,35 (1/4)	Φ 9,52 (3/8)	Φ 9,52 (3/8)	Φ 9,52 (3/8)
	Gaz		mm (cale)	Φ 12,7 (1/2)	Φ 15,88 (5/8)	Φ 15,88 (5/8)	Φ 15,88 (5/8)
Zakres pracy (temp. zewn.)	Chłodzenie	Min - Maks.	°C	-10 - 50	-10 - 48	-10 - 48	-20 - 50
	Ogrzewanie	Min - Maks.	°C	-10 - 18	-15 - 18	-15 - 18	-15 - 18
JEDNOSTKI WEWNĘTRZNE				CM18F.N10	CM24F.N10	UM30F.N10	UM36F.N20
Zasilanie			Ø, V, Hz	1, 220-240, 50	1, 220-240, 50	1, 220-240, 50	1, 220-240, 50
Pobór mocy (jedn.wewn.)		W / Ś / N	W	150 / 130 / 110	180 / 150 / 130	220 / 200 / 180	183 / 134 / 101
Przepływ powietrza		W / Ś / N	m ³ /min	16,5 / 14,5 / 13	18 / 16,5 / 14,5	22 / 20 / 18	32 / 28 / 24
Wymiary	Korpus	S x W x G	mm	900 x 270 x 700	900 x 270 x 700	900 x 270 x 700	1 250 x 270 x 700
Ciężar netto	Korpus		kg	24,6	24,6	26,2	38,5
Poziom ciśnienia akustycznego	Chłodzenie	W / Ś / N	dB(A)	34 / 32 / 30	35 / 34 / 32	37 / 35 / 34	36 / 34 / 33
Poziom mocy akustycznej	Chłodzenie	Maks.	dB(A)	59	60	62	60
Przyłącza rur	Skropliny	średn. zew. / średn. wewn.	mm	Φ 32,0 / 26,0	Φ 32,0 / 26,0	Φ 32,0 / 26,0	Φ 32,0 / 26,0
Przewody sterowania			N x mm ²	4 x 1,5	4 x 1,5	4 x 1,5	4 x 1,5
Spręż dyspozycyjny (ESP)		Min - Maks.	Pa	20-147	20-147	20-147	39-147
JEDNOSTKI ZEWNĘTRZNE				UUA1.U10	UUB1.U20	UUC1.U40	
Zasilanie			Ø, V, Hz	1, 220-240, 50	1, 220-240, 50	1, 220-240, 50	
Zabezpieczenie		Min	A	15	20	25	
Przewody zasilające			N x mm ²	3 x 2,5	3 x 4,0	3 x 4,0	
Wymiary		S x W x G	mm	770 x 545 x 288	870 x 650 x 330	950 x 834 x 330	
Ciężar netto			kg	33,3	44,5	57,7	
Sprężarka	Typ		-	Podwójna rotacyjna	Podwójna rotacyjna	Podwójna rotacyjna	
	Typ		-	R32	R32	R32	
	GWFP		-	675	675	675	
Czynnik chłodniczy	Ilość fabryczna (do długości 7,5m)		kg	1	1,2	1,9	
	t-CO ₂ eq.		-	0,675	0,81	1,283	
	Dodatkowa ilość (powyżej 7,5m)		g/m	20	20	35	
Wentylator	Przepływ powietrza	Nom.	m ³ /min	28 x 1	50 x 1	58 x 1	
Całkowita długość orurowania		Min / Maks.	m	5 / 30	5 / 35	5 / 50	
Różnica wysokości	jedn. wewn. - jedn. zew.	Maks.	m	30	30	30	

Uwaga:

- Ze względu na naszą politykę innowacji niektóre dane techniczne mogą ulec zmianie bez powiadomienia.
- Definicja warunków dla nominalnego poboru mocy - wydajność badana wg PN-EN14511. Wydajności zmierzone w następujących warunkach:
 - Chłodzenie: - Temp. wewn. 27°C termometr suchy (DB) / 19°C termometr mokry (WB) - Temp. zewn. 35°C termometr suchy (DB) / 24°C termometr mokry (WB)
 - Ogrzewanie: - Temp. wewn. 20°C termometr suchy (DB) / 15°C termometr mokry (WB) - Temp. zewn. 7°C termometr suchy (DB) / 6°C termometr mokry (WB)
 - Standardowa długość rury, różnica wysokości między jednostką zewnętrzną i jednostką wewnętrzną wynosi 0m.
- Wartości poziomów głośności są mierzone w komorze pomiaru hałasu zgodnie ze standardem. Dlatego wartości te zależą od warunków otoczenia i mogą się różnić w rzeczywistości
- Produkt ten zawiera fluorowane gazy cieplarniane (R32).

KANAŁOWE



STANDARD INVERTER (R410A)

WYSOKIEGO SPRĘŻU

- UB70 / UB85



LG bierze udział w programie certyfikacji urzędzeń klimatyzacyjnych Eurovent. Dane dostępne na: www.eurovent-certification.com



UU70W

UU85W



JEDNOSTKI WEWNĘTRZNE				UB70.N94	UB85.N94
Wydajność	Chłodzenie	Min. / Nom. / Maks.	kW	7,6 / 19,0 / 20,9	9,2 / 23,0 / 25,3
	Ogrzewanie	Min. / Nom. / Maks.	kW	9,0 / 22,4 / 24,6	10,8 / 27,0 / 29,7
Wydajność w niskich temp.	Ogrzewanie -7°C	Maks.	kW	18,0	24,0
	Chłodzenie	Nom.	kW	6,69	8,19
Pobór mocy (zestaw)	Ogrzewanie	Nom.	kW	6,4	8,31
	Pobór mocy (jedn. wewn.)	Min. / Maks. (nom. ESP)	W	550 / 760	610 / 920
Prąd roboczy	Chłodzenie / Ogrzewanie	Nom.	A	11,5 / 10,7	13,5 / 13,6
Zasilanie			Ø / V / Hz	1, 220-240, 50	1, 220-240, 50
EER				2,84	2,81
COP				3,50	3,25
SEER				4,60	4,80
SCOP				3,53	3,51
Obciążenie cieplne (przy -10°C)			kW	13,4	18,5
Klasa sezonowej efektywności energetycznej	Chłodzenie / Ogrzewanie		skala od A+++ do D	-	-
	Roczne zużycie energii	Chłodzenie / Ogrzewanie	kWh/rok	-	-
Przyłącza rur	Ciecz		mm (cale)	Ø9,52 (3/8)	Ø12,7 (1/2)
	Gaz		mm (cale)	Ø25,4 (1/1)	Ø22,2 (7/8)
	Skropliny	średn. zewn. / średn. wewn.	mm	32 / 25	32 / 25
Przepływ powietrza		W / Ś / N	m ³ /min	70,0 / 65,0 / 60,0	80,0 / 72,0 / 64,0
Poziom ciśnienia akustycznego	Chłodzenie	W / Ś / N	dBA	43 / 41 / 40	43 / 41 / 40
Poziom mocy akustycznej	Chłodzenie	Maks.	dBA	73	75
Wydajność osuszania			l/h	1,81 (4,2)	5,14 (11,9)
Wymiary	Korpus	S x W x G	mm	1 563 x 460 x 688	1 563 x 460 x 688
Ciężar netto	Korpus		kg	90,0	90,0
Spręż dyspozycyjny (ESP)		Min. - Maks.	Pa	60 / 250	60 / 250
JEDNOSTKI ZEWNĘTRZNE				UU70W.U34	UU85W.U74
Sprężarka	Rodzaj			Spiralna hermetyczna	Spiralna hermetyczna
Przepływ powietrza		Nom.	m ³ /min	110	190
Poziom ciśnienia akustycznego	Chłodzenie	Nom.	dBA	55	59
	Ogrzewanie	Nom.	dBA	58	60
Poziom mocy akustycznej	Chłodzenie	Maks.	dBA	75	75
Wymiary	S x W x G		mm	950 x 1 380 x 330	1 090 x 1 625 x 380
Ciężar netto			kg	110	144,0
	Rodzaj			R410A	R410A
	Dawka		g	5,200	5,500
Czynnik chłodniczy	Dawka dodatkowa		g/m	70	70
	GWVP			2087,5	2087,5
	TCO2eq			10,9	11,5
Zakres pracy (temp. zewn.)	Chłodzenie	Min. - Maks.	°C DB	-20 / 48	-20 / 48
	Ogrzewanie	Min. - Maks.	°C WB	-18 / 18	-18 / 18
Zasilanie			Ø / V / Hz	3, 380-415, 50	3, 380-415, 50
Przewody zasilające			N x mm ²	5 x 4,0	5 x 4,0
Przewody sterowania			N x mm ²	4 x 1,5	4 x 1,5
Zabezpieczenie			A	30	30
Całkowita długość orurowania		Min. - Maks.	m	5 / 75	5 / 75
Różnica wysokości	jedn. wewn. - jedn. zewn.	Maks.	m	30	30
	Ciecz		mm (cale)	Ø9,53 (3/8)	Ø12,7 (1,2)
Przyłącza rur	Gaz		mm (cale)	Ø25,4 (1/1)	Ø22,2 (7/8)

Uwaga:

- Ze względu na naszą politykę innowacji niektóre dane techniczne mogą ulec zmianie bez powiadomienia.
- Definicja warunków dla nominalnego poboru mocy - wydajności badana wg PN-EN14511. Wydajności zmierzone w następujących warunkach:
 - Chłodzenie: - Temp. wewn. 27°C termometr suchy (DB) / 19°C termometr mokry (WB) - Temp. zewn. 35°C termometr suchy (DB) / 24°C termometr mokry (WB)
 - Ogrzewanie: - Temp. wewn. 20°C termometr suchy (DB) / 15°C termometr mokry (WB) - Temp. zewn. 7°C termometr suchy (DB) / 6°C termometr mokry (WB)
 - Standardowa długość rury, różnica wysokości między jednostką zewnętrzną i jednostką wewnętrzną wynosi 0m.
- Wartości poziomów głośności są mierzone w komorze pomiaru hałasu zgodnie ze standardem. Dlatego wartości te zależą od warunków otoczenia i mogą się różnić w rzeczywistości
- Produkt ten zawiera fluorowane gazy cieplarniane (R410A).

PODSTROPOWE



PODSTROPOWE

Nowoczesne wzornictwo

Nowy klimatyzator przypodłogowo-sufitowy LG wyróżnia się wyglądem w kształcie litery V oraz czarnym nawiewem. Nowoczesny styl z łatwością dopasowuje się do każdej przestrzeni, a jego wyjątkowa estetyka została nagrodzona tytułem iF Design Award.



Wydajne chłodzenie i ogrzewanie

Nowa jednostka przypodłogowo-sufitowa LG jest szczególnie wydajna w dużych pomieszczeniach. Duża objętość przepływu powietrza i specjalnie zaprojektowany nawiew pozwala na osiągnięcie zasięgu strugi powietrza nawiewanego powyżej 15m.



Dzięki powiększeniu obszaru wylotu uzyskano optymalną drogę przepływu powietrza i lepszą wydajność wymiennika ciepła.

Obszar wylotu powietrza

Nowa jednostka LG

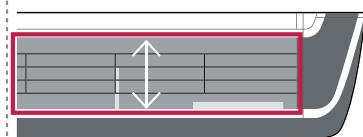

Konwencjonalna

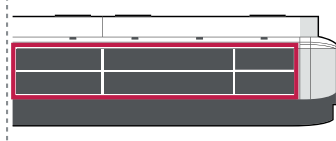

większy o **115%**

Zoptymalizowana droga przepływu powietrza

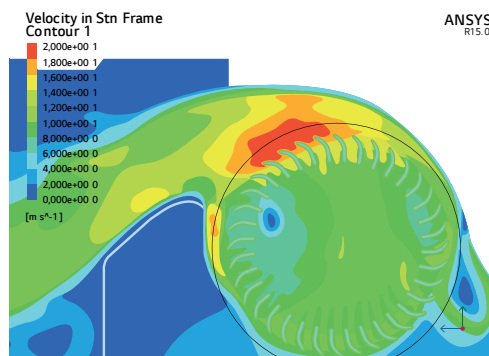

ulepszona o **105%**

PODSTROPOWE

Łatwa wymiana filtra

Nowa konstrukcja zapewnia prosty demontaż filtra w celu jego wyczyszczenia



Kontrola temperatury za pomocą dwóch czujników

Temperatura w pomieszczeniu może być mierzona zarówno za pomocą termistora umieszczonego w zdalnym sterowniku, jak i w jednostce wewnętrznej. Temperatura powietrza pomiędzy sufitem, a podłogą może się znacznie różnić. Zastosowanie dwóch czujników temperatury pozwala zoptymalizować temperaturę w pomieszczeniu zapewniając bardziej komfortowe warunki.



Łatwa instalacja

Prostotę i szybkość montażu zwiększono poprzez zmniejszenie całkowitej liczby wkrętów i umieszczenie ich na przednim panelu w łatwo dostępnych miejscach.

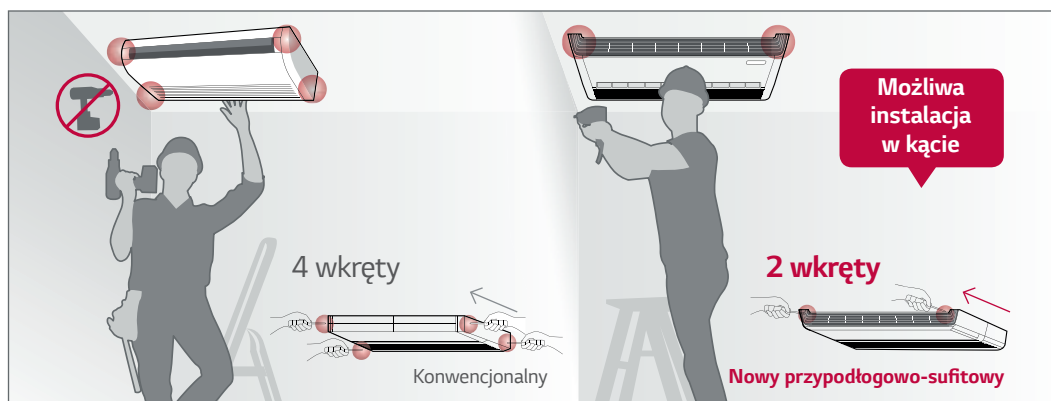

PODSTROPOWE



H-INVERTER (R32)

UV18FH / UV24FH / UV30FH

UUB1.U20

UUC1.U40



LG bierze udział w programie certyfikacji urządzeń klimatyzacyjnych Eurovent. Dane dostępne na: www.eurovent-certification.com

KOMBINACJA				18	24	30
Wydajność	Chłodzenie	Min. / Nom. / Maks.	kW	2,0 / 5,0 / 6,0	2,7 / 6,8 / 8,3	3,2 / 8,0 / 9,5
	Ogrzewanie	Min. / Nom. / Maks.	kW	2,3 / 5,8 / 7,0	3,0 / 7,5 / 9,4	3,6 / 8,9 / 10,6
Pobór mocy (Zestaw)	Chłodzenie	Min. / Nom. / Maks.	kW	0,30 / 1,28 / 1,73	0,40 / 1,80 / 2,50	0,50 / 2,35 / 3,13
	Ogrzewanie	Min. / Nom. / Maks.	kW	0,30 / 1,58 / 2,13	0,40 / 1,82 / 2,62	0,50 / 2,39 / 3,27
Prąd roboczy	Chłodzenie	Nom.	A	7,3	8	10,4
	Ogrzewanie	Nom.	A	8	8,1	10,6
SEER / COP			kWh/kWh	3,90 / 3,67	3,77 / 4,11	3,41 / 3,72
SEER / SCOP			kWh/kWh	7,6 / 4,4	7,9 / 4,6	7,2 / 4,6
Obciążenie cieplne	Chłodzenie przy 35°C		kW	5	6,8	8
	Ogrzewanie przy -10°C		kW	4,3	5,4	5,4
Klasa sezonowej efektywności energetycznej	Chłodzenie / Ogrzewanie		-	A++ / A+	A++ / A++	A++ / A++
Roczne zużycie energii	Chłodzenie / Ogrzewanie		kWh	230 / 1 368	301 / 1 644	389 / 1 644
Wydajność osuszania			l/h	1,9	2,0	2,8
Poziom ciśnienia akustycznego j. zew.	Chłodzenie / Ogrzewanie	Nom.	Nom. dBA	47 / 52	48 / 52	50 / 52
	Poziom mocy akustycznej j. zew.	Chłodzenie	Nom.	Nom. dBA	63	65
Przyłącza rur	Ciecz		mm (cale)	Φ 6,35 (1/4)	Φ 9,52 (3/8)	Φ 9,52 (3/8)
	Gaz		mm (cale)	Φ 12,7 (1/2)	Φ 15,88 (5/8)	Φ 15,88 (5/8)
Zakres pracy (temp. zewn.)	Chłodzenie	Min - Maks.	°C	-15 ~ 50	-20 ~ 50	-20 ~ 50
	Ogrzewanie	Min - Maks.	°C	-20 ~ 18	-20 ~ 18	-20 ~ 18
JEDNOSTKI WEWNĘTRZNE				UV18FH.N10	UV24FH.N20	UV30FH.N20
Zasilanie			Ø, V, Hz	1, 220-240, 50	1, 220-240, 50	1, 220-240, 50
Pobór mocy (jedn.wewn.)		W / Ś / N	W	17 / 15 / 13	35 / 32 / 27	35 / 32 / 27
Przepływ powietrza		W / Ś / N	m³/min	12,5 / 11 / 10	23 / 21 / 19	23 / 21 / 19
Wymiary	Korpus	S x W x G	mm	1 200 x 235 x 690	1 600 x 235 x 690	1 600 x 235 x 690
Ciężar netto	Korpus		kg	28,7	37,4	37,4
Poziom ciśnienia akustycznego	Chłodzenie	W / Ś / N	dB(A)	41 / 39 / 38	43 / 42 / 40	43 / 42 / 40
Poziom mocy akustycznej	Chłodzenie	Maks.	dB(A)	55	60	60
Przyłącza rur	Skropliny	średn. zew. / średn. wew.	mm	Φ 32,0 / 26,0	Φ 32,0 / 26,0	Φ 32,0 / 26,0
Przewody sterowania			N x mm²	4 x 1,5	4 x 1,5	4 x 1,5
JEDNOSTKI ZEWNĘTRZNE				UUB1.U20	UUC1.U40	
Zasilanie			Ø, V, Hz	1, 220-240, 50	1, 220-240, 50	
Zabezpieczenie		Min	A	20	25	
Przewody zasilające			N x mm²	3 x 4,0	3 x 4,0	
Wymiary		S x W x G	mm	870 x 650 x 330	950 x 834 x 330	
Ciężar netto			kg	44,5	57,7	
Sprężarka	Typ		-	Podwójna rotacyjna	Podwójna rotacyjna	
	Typ		-	R32	R32	
Czynnik chłodniczy	GWP		-	675	675	
	Ilość fabryczna (do długości 7,5m)		kg	1,2	1,9	
	t-CO ₂ eq.		-	0,81	1,283	
	Dodatkowa ilość (powyżej 7,5m)		g/m	20	35	
Wentylator	Przepływ powietrza	Nom.	m³/min	50 x 1	58 x 1	
Całkowita długość orurowania		Min / Maks.	m	5 / 30	5 / 50	
Różnica wysokości	jedn. wew. - jedn. zew.	Maks.	m	30	30	

Uwaga:

- Ze względu na naszą politykę innowacji niektóre dane techniczne mogą ulec zmianie bez powiadomienia.
- Definicja warunków dla nominalnego poboru mocy - wydajność badana wg PN-EN14511. Wydajności zmierzone w następujących warunkach:
 - Chłodzenie: - Temp. wewn. 27°C termometr suchy (DB) / 19°C termometr mokry (WB) - Temp. zewn. 35°C termometr suchy (DB) / 24°C termometr mokry (WB)
 - Ogrzewanie: - Temp. wewn. 20°C termometr suchy (DB) / 15°C termometr mokry (WB) - Temp. zewn. 7°C termometr suchy (DB) / 6°C termometr mokry (WB)
 - Standardowa długość rury, różnica wysokości między jednostką zewnętrzną i jednostką wewnętrzną wynosi 0m.
- Wartości poziomów głośności są mierzone w komorze pomiaru hałasu zgodnie ze standardem. Dlatego wartości te zależą od warunków otoczenia i mogą się różnić w rzeczywistości
- Produkt ten zawiera fluorowane gazy cieplarniane (R32).

PODSTROPOWE



H-INVERTER (R32)

UV36FH / UV42FH

UUD3.U30



LG bierze udział w programie certyfikacji urządzeń klimatyzacyjnych Eurovent. Dane dostępne na: www.eurovent-certification.com



KOMBINACJA				36	42
Wydajność	Chłodzenie	Min. / Nom. / Maks.	kW	3,8 / 9,5 / 12,8	4,8 / 12,1 / 14,5
	Ogrzewanie	Min. / Nom. / Maks.	kW	4,3 / 10,8 / 13,7	5,4 / 13,5 / 16,2
Pobór mocy (Zestaw)	Chłodzenie	Min. / Nom. / Maks.	kW	0,50 / 2,50 / 3,75	0,70 / 3,64 / 4,91
	Ogrzewanie	Min. / Nom. / Maks.	kW	0,50 / 2,54 / 3,56	0,80 / 3,75 / 4,88
Prąd roboczy	Chłodzenie	Nom.	A	4,0	5,7
	Ogrzewanie	Nom.	A	4,1	5,9
EER / COP			kWh/kWh	3,80 / 4,25	3,32 / 3,60
SEER / SCOP			kWh/kWh	6,7 / 4,3	6,6 / 4,3
Obciążenie cieplne	Chłodzenie przy 35°C		kW	9,5	12,1
	Ogrzewanie przy -10°C		kW	9,5	9,5
Klasa sezonowej efektywności energetycznej	Chłodzenie / Ogrzewanie			A++ / A+	- / -
Roczne zużycie energii	Chłodzenie / Ogrzewanie		kWh	496 / 3 093	1 100 / 3 093
Wydajność osuszania			l/h	3,6	5,5
Poziom ciśnienia akustycznego j. zew.	Chłodzenie / Ogrzewanie	Nom.	Nom. dBA	50 / 50	51 / 52
	Chłodzenie	Nom.	Nom. dBA	66	69
Przyłącza rur	Ciecz		mm (cale)	Φ 9,52 (3/8)	Φ 9,52 (3/8)
	Gaz		mm (cale)	Φ 15,88 (5/8)	Φ 15,88 (5/8)
Zakres pracy (temp. zewn.)	Chłodzenie	Min - Maks.	°C	-20 - 52	-20 - 52
	Ogrzewanie	Min - Maks.	°C	-25 - 18	-25 - 18

JEDNOSTKI WEWNĘTRZNE				UV36FH.N20	UV42FH.N20
Zasilanie			Ø, V, Hz	1, 220-240, 50	1, 220-240, 50
Pobór mocy (jedn.wewn.)		W / Ś / N	W	59 / 40 / 28	59 / 40 / 28
Przepływ powietrza		W / Ś / N	m³/min	30 / 25 / 20	30 / 25 / 20
Wymiary	Korpus	S x W x G	mm	1 600 x 235 x 690	1 600 x 235 x 690
Ciężar netto	Korpus		kg	37,4	37,4
Poziom ciśnienia akustycznego	Chłodzenie	W / Ś / N	dB(A)	48 / 44 / 40	48 / 44 / 40
Poziom mocy akustycznej	Chłodzenie	Maks.	dB(A)	62	62
Przyłącza rur	Skropliny	średn. zew./ średn. wew.	mm	Φ 32,0 / 26,0	Φ 32,0 / 26,0
Przewody sterowania			N x mm²	4 x 1,5	4 x 1,5

JEDNOSTKI ZEWNĘTRZNE				UUD3.U30
Zasilanie			Ø, V, Hz	3, 380-415, 50
Zabezpieczenie		Min	A	20
Przewody zasilające			N x mm²	5 x 4,0
Wymiary		S x W x G	mm	950 x 1 380 x 330
Ciężar netto			kg	85
Sprężarka	Typ		-	R-Scroll
	Typ		-	R32
	GWP		-	675
Czynnik chłodniczy	Ilość fabryczna (do długości 7,5m)		kg	3,0
	t-CO ₂ eq.		-	2,025
	Dodatkowa ilość (powyżej 7,5m)		g/m	40
Wentylator	Przepływ powietrza	Nom.	m³/min	55 x 2
Całkowita długość orurowania		Min / Maks.	m	5 / 85
Różnica wysokości	jedn. wew. - jedn. zew.	Maks.	m	30

Uwaga:

- Ze względu na naszą politykę innowacji niektóre dane techniczne mogą ulec zmianie bez powiadomienia.
- Definicja warunków dla nominalnego poboru mocy - wydajność badana wg PN-EN14511. Wydajności zmierzone w następujących warunkach:
 - Chłodzenie: - Temp. wewn. 27°C termometr suchy (DB) / 19°C termometr mokry (WB) - Temp. zewn. 35°C termometr suchy (DB) / 24°C termometr mokry (WB)
 - Ogrzewanie: - Temp. wewn. 20°C termometr suchy (DB) / 15°C termometr mokry (WB) - Temp. zewn. 7°C termometr suchy (DB) / 6°C termometr mokry (WB)
 - Standardowa długość rury, różnica wysokości między jednostką zewnętrzną i jednostką wewnętrzną wynosi 0m.
- Wartości poziomów głośności są mierzone w komorze pomiaru hałasu zgodnie ze standardem. Dlatego wartości te zależą od warunków otoczenia i mogą się różnić w rzeczywistości
- Produkt ten zawiera fluorowane gazy cieplarniane (R32).

PODSTROPOWE



STANDARD INVERTER (R32)

UV18F / UV24F / UV30F



LG bierze udział w programie certyfikacji urządzeń klimatyzacyjnych Eurovent. Dane dostępne na: www.eurovent-certification.com

UUB1.U20

UUC1.U40



KOMBINACJA				18	24	30
Wydajność	Chłodzenie	Min. / Nom. / Maks.	kW	2,0 / 5,0 / 5,8	2,7 / 6,7 / 8,0	3,1 / 7,7 / 8,8
	Ogrzewanie	Min. / Nom. / Maks.	kW	2,3 / 5,8 / 6,7	3,0 / 7,5 / 9,0	3,4 / 8,6 / 9,6
Pobór mocy (Zestaw)	Chłodzenie	Min. / Nom. / Maks.	kW	0,30 / 1,33 / 1,86	0,40 / 1,99 / 2,69	0,50 / 2,25 / 3,08
	Ogrzewanie	Min. / Nom. / Maks.	kW	0,40 / 1,76 / 2,46	0,40 / 2,2 / 3,08	0,50 / 2,5 / 3,20
Prąd roboczy	Chłodzenie	Nom.	A	7,5	8,8	10,0
	Ogrzewanie	Nom.	A	8,3	9,8	11,1
SEER / COP			kWh/kWh	3,75 / 3,29	3,37 / 3,41	3,42 / 3,44
SEER / SCOP			kWh/kWh	6,6 / 4,3	7,2 / 4,2	6,8 / 4,4
Obciążenie cieplne	Chłodzenie przy 35°C		kW	5	6,7	7,7
	Ogrzewanie przy -10°C		kW	4,2	4,9	5,4
Klasa sezonowej efektywności energetycznej	Chłodzenie / Ogrzewanie			A++ / A+	A++ / A+	A++ / A+
Roczne zużycie energii	Chłodzenie / Ogrzewanie		kWh	265 / 1 368	326 / 1 633	396 / 1 718
Wydajność osuszania			l/h	1,8	2,7	3,0
Poziom ciśnienia akustycznego j. zew.	Chłodzenie / Ogrzewanie	Nom.	Nom. dBA	47 / 52	48 / 52	50 / 52
	Poziom mocy akustycznej j. zew.	Chłodzenie	Nom.	Nom. dBA	63	65
Przyłącza rur	Ciecz		mm (cale)	Φ 6,35 (1/4)	Φ 9,52 (3/8)	Φ 9,52 (3/8)
	Gaz		mm (cale)	Φ 12,7 (1/2)	Φ 15,88 (5/8)	Φ 15,88 (5/8)
Zakres pracy (temp. zewn.)	Chłodzenie	Min - Maks.	°C	-15 ~ 50	-20 ~ 50	-20 ~ 50
	Ogrzewanie	Min - Maks.	°C	-20 ~ 18	-20 ~ 18	-20 ~ 18
JEDNOSTKI WEWNĘTRZNE				UV18FN10	UV24FN10	UV30FN10
Zasilanie			Ø, V, Hz	1, 220-240, 50	1, 220-240, 50	1, 220-240, 50
Pobór mocy (jedn.wewn.)		W / Ś / N	W	17 / 15 / 13	33 / 26 / 19	47 / 40 / 33
Przepływ powietrza		W / Ś / N	m³/min	13 / 12 / 11	16 / 15 / 14	19 / 17,5 / 16
Wymiary	Korpus	S x W x G	mm	1 200 x 235 x 690	1 200 x 235 x 690	1 200 x 235 x 690
Ciężar netto	Korpus		kg	27,3	28	28
Poziom ciśnienia akustycznego	Chłodzenie	W / Ś / N	dB(A)	42 / 40 / 39	46 / 45 / 43	46 / 44 / 43
Poziom mocy akustycznej	Chłodzenie	Maks.	dB(A)	55	61	62
Przyłącza rur	Skropliny	średn. zew./ średn. wew.	mm	Φ 32,0 / 26,0	Φ 32,0 / 26,0	Φ 32,0 / 26,0
Przewody sterowania			N x mm²	4 x 1,5	4 x 1,5	4 x 1,5
JEDNOSTKI ZEWNĘTRZNE				UUB1.U20	UUC1.U40	
Zasilanie			Ø, V, Hz	1, 220-240, 50	1, 220-240, 50	
Zabezpieczenie		Min	A	20	25	
Przewody zasilające			N x mm²	3 x 4,0	3 x 4,0	
Wymiary		S x W x G	mm	870 x 650 x 330	950 x 834 x 330	
Ciężar netto			kg	44,5	57,7	
Sprężarka	Typ		-	Podwójna rotacyjna	Podwójna rotacyjna	
	Typ		-	R32	R32	
Czynnik chłodniczy	GWP		-	675	675	
	Ilość fabryczna (do długości 7,5m)		kg	1,2	1,9	
	t-CO ₂ eq.		-	0,81	1,283	
	Dodatkowa ilość (powyżej 7,5m)		g/m	20	35	
Wentylator	Przepływ powietrza	Nom.	m³/min	50 x 1	58 x 1	
Całkowita długość orurowania		Min / Maks.	m	5 / 30	5 / 50	
Różnica wysokości	jedn. wew. - jedn. zew.	Maks.	m	30	30	

Uwaga:

- Ze względu na naszą politykę innowacji niektóre dane techniczne mogą ulec zmianie bez powiadomienia.
- Definicja warunków dla nominalnego poboru mocy - wydajność badana wg PN-EN14511. Wydajności zmierzone w następujących warunkach:
 - Chłodzenie: - Temp. wewn. 27°C termometr suchy (DB) / 19°C termometr mokry (WB) - Temp. zewn. 35°C termometr suchy (DB) / 24°C termometr mokry (WB)
 - Ogrzewanie: - Temp. wewn. 20°C termometr suchy (DB) / 15°C termometr mokry (WB) - Temp. zewn. 7°C termometr suchy (DB) / 6°C termometr mokry (WB)
 - Standardowa długość rury, różnica wysokości między jednostką zewnętrzną i jednostką wewnętrzną wynosi 0m.
- Wartości poziomów głośności są mierzone w komorze pomiaru hałasu zgodnie ze standardem. Dlatego wartości te zależą od warunków otoczenia i mogą się różnić w rzeczywistości
- Produkt ten zawiera fluorowane gazy cieplarniane (R32).

PODSTROPOWE



STANDARD INVERTER (R32)

UV36F / UV42F / UV48F / UV60F

UUD3.U30



LG bierze udział w programie certyfikacji urządzeń klimatyzacyjnych Eurovent. Dane dostępne na: www.eurovent-certification.com



KOMERCYJNE

SINGLE SPLIT

KOMBINACJA				36	42	48	60
Wydajność	Chłodzenie	Min. / Nom. / Maks.	kW	3,8 - 9,5 - 12,5	4,8 - 12,1 - 14,2	5,4 - 13,4 - 15,7	5,8 - 14,4 - 15,6
	Ogrzewanie	Min. / Nom. / Maks.	kW	4,3 - 10,8 - 13,4	5,4 - 13,5 - 15,8	6,2 - 15,5 - 17,5	6,7 - 16,8 - 18,1
Pobór mocy (Zestaw)	Chłodzenie	Min. / Nom. / Maks.	kW	0,50 - 2,65 - 4,03	0,80 - 3,90 - 5,07	0,90 - 4,50 - 5,85	1,10 - 5,33 - 5,97
	Ogrzewanie	Min. / Nom. / Maks.	kW	0,50 - 2,60 - 3,54	0,80 - 3,75 - 4,88	0,90 - 4,77 - 5,82	1,10 - 5,60 - 6,44
Prąd roboczy	Chłodzenie	Nom.	A	4,2	6,1	7,0	8,2
	Ogrzewanie	Nom.	A	4,1	5,9	7,3	8,5
EER / COP			kWh/kWh	3,59 / 4,15	3,10 / 3,60	2,98 / 3,25	2,70 / 3,00
SEER / SCOP			kWh/kWh	6,3 / 4,1	6,3 / 4,1	5,9 / 4,1	5,7 / 4,1
Obciążenie cieplne	Chłodzenie przy 35°C		kW	9,5	12,1	13,4	14,4
	Ogrzewanie przy -10°C		kW	9,5	9,5	9,5	9,5
Klasa sezonowej efektywności energetycznej	Chłodzenie / Ogrzewanie			A++ / A+	- / -	- / -	- / -
Roczne zużycie energii	Chłodzenie / Ogrzewanie		kWh	528 / 3 244	1 152 / 3 244	1 363 / 3 244	1 516 / 3 244
Wydajność osuszania			l/h	3,6	5,5	6,3	7,1
Poziom ciśnienia akustycznego j. zew.	Chłodzenie / Ogrzewanie	Nom.	Nom. dBA	50 / 50	51 / 52	52 / 53	54 / 54
Poziom mocy akustycznej j. zew.	Chłodzenie	Nom.	Nom. dBA	66	69	69	71
Przyłącza rur	Ciecz		mm (cale)	Φ 9,52 (3/8)	Φ 9,52 (3/8)	Φ 9,52 (3/8)	Φ 9,52 (3/8)
	Gaz		mm (cale)	Φ 15,88 (5/8)	Φ 15,88 (5/8)	Φ 15,88 (5/8)	Φ 15,88 (5/8)
Zakres pracy (temp. zewn.)	Chłodzenie	Min - Maks.	°C	-20 - 52	-20 - 52	-20 - 52	-20 - 52
	Ogrzewanie	Min - Maks.	°C	-25 - 18	-25 - 18	-25 - 18	-25 - 18

JEDNOSTKI WEWNĘTRZNE				UV36F.N20	UV42F.N20	UV48F.N20	UV60F.N20
Zasilanie			Ø, V, Hz	1, 220-240, 50	1, 220-240, 50	1, 220-240, 50	1, 220-240, 50
Pobór mocy (jedn.wewn.)		W / Ś / N	W	50 / 35 / 28	50 / 35 / 28	59 / 40 / 28	59 / 40 / 28
Przepływ powietrza		W / Ś / N	m ³ /min	28 / 24 / 20	28 / 24 / 20	30 / 25 / 20	30 / 25 / 20
Wymiary	Korpus	S x W x G	mm	1 600 x 235 x 690	1 600 x 235 x 690	1 600 x 235 x 690	1 600 x 235 x 690
Ciężar netto	Korpus		kg	36,7	36,7	36,7	36,7
Poziom ciśnienia akustycznego	Chłodzenie	W / Ś / N	dB(A)	46 / 43 / 40	46 / 43 / 40	48 / 44 / 40	48 / 44 / 40
Poziom mocy akustycznej	Chłodzenie	Maks.	dB(A)	62	62	63	63
Przyłącza rur	Skropliny	średn. zew. / średn. wew.	mm	Φ 32,0 / 26,0	Φ 32,0 / 26,0	Φ 32,0 / 26,0	Φ 32,0 / 26,0
Przewody sterowania			N x mm ²	4 x 1,5	4 x 1,5	4 x 1,5	4 x 1,5

JEDNOSTKI ZEWNĘTRZNE				UUD3.U30			
Zasilanie			Ø, V, Hz	3, 380-415, 50			
Zabezpieczenie		Min	A	20			
Przewody zasilające			N x mm ²	5 x 4,0			
Wymiary		S x W x G	mm	950 x 1 380 x 330			
Ciężar netto			kg	85			
Sprężarka	Typ		-	R-Scroll			
	Typ		-	R32			
	GWP		-	675			
Czynnik chłodniczy	Ilość fabryczna (do długości 7,5m)		kg	3,0			
	t-CO ₂ eq.		-	2,025			
	Dodatkowa ilość (powyżej 7,5m)		g/m	40			
Wentylator	Przepływ powietrza	Nom.	m ³ /min	55 x 2			
Całkowita długość orurowania		Min / Maks.	m	5 / 85			
Różnica wysokości	jedn. wew. - jedn. zew.	Maks.	m	30			

Uwaga:

- Ze względu na naszą politykę innowacji niektóre dane techniczne mogą ulec zmianie bez powiadomienia.
- Definicja warunków dla nominalnego poboru mocy - wydajność badana wg PN-EN14511. Wydajności zmierzone w następujących warunkach:
 - Chłodzenie: - Temp. wewn. 27°C termometr suchy (DB) / 19°C termometr mokry (WB) - Temp. zewn. 35°C termometr suchy (DB) / 24°C termometr mokry (WB)
 - Ogrzewanie: - Temp. wewn. 20°C termometr suchy (DB) / 15°C termometr mokry (WB) - Temp. zewn. 7°C termometr suchy (DB) / 6°C termometr mokry (WB)
 - Standardowa długość rury, różnica wysokości między jednostką zewnętrzną i jednostką wewnętrzną wynosi 0m.
- Wartości poziomów głośności są mierzone w komorze pomiaru hałasu zgodnie ze standardem. Dlatego wartości te zależą od warunków otoczenia i mogą się różnić w rzeczywistości
- Produkt ten zawiera fluorowane gazy cieplarniane (R32).

PODSTROPOWE



COMPACT INVERTER (R32)

UV18F / UV24F / UV30F / UV36F



UUA1.U10

UUB1.U20

UUC1.U40



LG bierze udział w programie certyfikacji urządzeń klimatyzacyjnych Eurovent. Dane dostępne na: www.eurovent-certification.com

KOMBINACJA				18	24	30	36
Wydajność	Chłodzenie	Min. / Nom. / Maks.	kW	1,8 / 5,0 / 5,5	2,7 / 6,8 / 7,5	3,0 / 7,5 / 8,3	3,8 / 9,5 / 10,5
	Ogrzewanie	Min. / Nom. / Maks.	kW	2,2 / 5,3 / 5,8	2,9 / 7,3 / 8,4	3,2 / 8,0 / 8,8	4,1 / 10,3 / 11,5
Pobór mocy (Zestaw)	Chłodzenie	Min. / Nom. / Maks.	kW	0,32 / 1,62 / 1,93	0,40 / 2,06 / 2,47	0,50 / 2,42 / 2,90	0,70 / 3,28 / 3,87
	Ogrzewanie	Min. / Nom. / Maks.	kW	0,30 / 1,44 / 1,86	0,40 / 2,23 / 2,90	0,50 / 2,48 / 3,22	0,60 / 2,78 / 3,45
Prąd roboczy	Chłodzenie	Nom.	A	7,2	9,0	10,6	14,6
	Ogrzewanie	Nom.	A	6,4	9,7	10,8	12,3
EER / COP			kWh/kWh	3,10 / 3,70	3,30 / 3,28	3,10 / 3,23	2,90 / 3,70
SEER / SCOP			kWh/kWh	6,6 / 4,6	6,6 / 4,2	6,6 / 4,3	6,1 / 4,2
Obciążenie cieplne	Chłodzenie przy 35°C		kW	5	6,8	7,5	9,5
	Ogrzewanie przy -10°C		kW	2,9	4,3	4,4	5,5
Klasa sezonowej efektywności energetycznej	Chłodzenie / Ogrzewanie		-	A++ / A++	A++ / A+	A++ / A+	A++ / A+
Roczne zużycie energii	Chłodzenie / Ogrzewanie		kWh	265 / 883	361 / 1 433	398 / 1 433	545 / 1 833
Wydajność osuszania			l/h	1,7	2,4	2,8	3,6
Poziom ciśnienia akustycznego j. zew.	Chłodzenie	Nom.	Nom. dBA	49 / 52	48 / 53	50 / 54	54 / 56
	Ogrzewanie	Nom.	Nom. dBA	65	65	67	70
Poziom mocy akustycznej j. zew.	Chłodzenie	Nom.	Nom. dBA	65	65	67	70
	Ogrzewanie	Nom.	Nom. dBA	65	65	67	70
Przyłącza rur	Ciecz		mm (cale)	Φ 6,35 (1/4)	Φ 9,52 (3/8)	Φ 9,52 (3/8)	Φ 9,52 (3/8)
	Gaz		mm (cale)	Φ 12,7 (1/2)	Φ 15,88 (5/8)	Φ 15,88 (5/8)	Φ 15,88 (5/8)
Zakres pracy (temp. zewn.)	Chłodzenie	Min - Maks.	°C	-10 ~ 50	-10 ~ 48	-10 ~ 48	-20 ~ 50
	Ogrzewanie	Min - Maks.	°C	-10 ~ 18	-15 ~ 18	-15 ~ 18	-15 ~ 18
JEDNOSTKI WEWNĘTRZNE				UV18FN10	UV24FN10	UV30FN10	UV36FN20
Zasilanie			Ø, V, Hz	1, 220-240, 50	1, 220-240, 50	1, 220-240, 50	1, 220-240, 50
Pobór mocy (jedn.wewn.)		W / Ś / N	W	17 / 15 / 13	33 / 26 / 19	47 / 40 / 33	50 / 35 / 28
Przepływ powietrza		W / Ś / N	m³/min	13 / 12 / 11	16 / 15 / 14	19 / 17,5 / 16	28 / 24 / 20
Wymiary	Korpus	S x W x G	mm	1 200 x 235 x 690	1 200 x 235 x 690	1 200 x 235 x 690	1 600 x 235 x 690
Ciężar netto	Korpus		kg	27,3	28	28	36,7
Poziom ciśnienia akustycznego	Chłodzenie	W / Ś / N	dB(A)	42 / 40 / 39	46 / 45 / 43	46 / 44 / 43	46 / 43 / 40
Poziom mocy akustycznej	Chłodzenie	Maks.	dB(A)	55	61	62	62
Przyłącza rur	Skropliny	średn. zew. / średn. wewn.	mm	Φ 32,0 / 26,0	Φ 32,0 / 26,0	Φ 32,0 / 26,0	Φ 32,0 / 26,0
Przewody sterowania			N x mm²	4 x 1,5	4 x 1,5	4 x 1,5	4 x 1,5
JEDNOSTKI ZEWNĘTRZNE				UUA1.U10	UUB1.U20	UUC1.U40	
Zasilanie			Ø, V, Hz	1, 220-240, 50	1, 220-240, 50	1, 220-240, 50	
Zabezpieczenie		Min	A	15	20	25	
Przewody zasilające			N x mm²	3 x 2,5	3 x 4,0	3 x 4,0	
Wymiary		S x W x G	mm	770 x 545 x 288	870 x 650 x 330	950 x 834 x 330	
Ciężar netto			kg	33,3	44,5	57,7	
Sprężarka	Typ		-	Podwójna rotacyjna	Podwójna rotacyjna	Podwójna rotacyjna	
	Typ		-	R32	R32	R32	
	GWP		-	675	675	675	
Czynnik chłodniczy	Ilość fabryczna (do długości 7,5m)		kg	1,0	1,2	1,9	
	t-CO ₂ eq.		-	0,675	0,81	1,283	
	Dodatkowa ilość (powyżej 7,5m)		g/m	20	20	35	
Wentylator	Przepływ powietrza	Nom.	m³/min	28 x 1	50 x 1	58 x 1	
Całkowita długość orurowania		Min / Maks.	m	5 / 30	5 / 35	5 / 50	
Różnica wysokości	jedn. wewn. - jedn. zew.	Maks.	m	30	30	30	

Uwaga:

- Ze względu na naszą politykę innowacji niektóre dane techniczne mogą ulec zmianie bez powiadomienia.
- Definicja warunków dla nominalnego poboru mocy - wydajność badana wg PN-EN14511. Wydajności zmierzone w następujących warunkach:
 - Chłodzenie: - Temp. wewn. 27°C termometr suchy (DB) / 19°C termometr mokry (WB) - Temp. zewn. 35°C termometr suchy (DB) / 24°C termometr mokry (WB)
 - Ogrzewanie: - Temp. wewn. 20°C termometr suchy (DB) / 15°C termometr mokry (WB) - Temp. zewn. 7°C termometr suchy (DB) / 6°C termometr mokry (WB)
 - Standardowa długość rury, różnica wysokości między jednostką zewnętrzną i jednostką wewnętrzną wynosi 0m.
- Wartości poziomów głośności są mierzone w komorze pomiaru hałasu zgodnie ze standardem. Dlatego wartości te zależą od warunków otoczenia i mogą się różnić w rzeczywistości
- Produkt ten zawiera fluorowane gazy cieplarniane (R32).

— KONSOLE



KONSOLE

Optymalny przepływ powietrza przy chłodzeniu i ogrzewaniu

W trybie chłodzenia żaluzje ustawiają się w górnym położeniu, aby kierować nawiew powietrza w kierunku sufitu. Podczas ogrzewania żaluzje kierują ciepłe powietrze w dół, aby uzyskać równomierną temperaturę pomieszczenia, zwłaszcza przy podłodze.

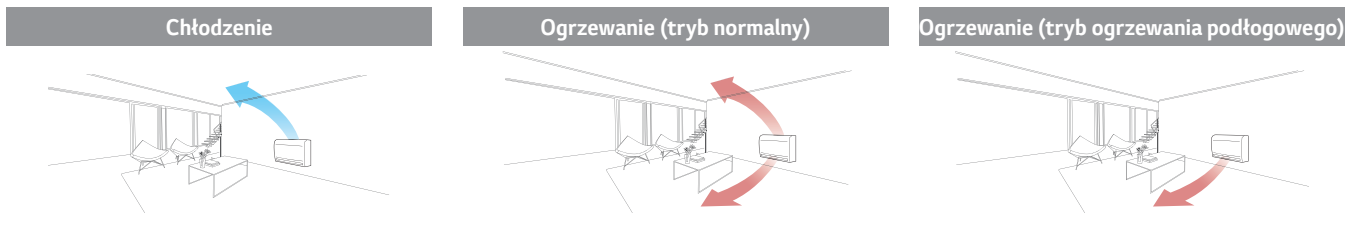

Szybkie ogrzewanie podłogi

Konsole charakteryzują się potężną wydajnością i skutecznością ogrzewania. W trybie ogrzewania podłogowego zapewniają szybkie ogrzanie podłogi i osiągnięcie żądanej temperatury pomieszczenia.

		Firma A	Grzejnik elektryczny	LG	LG Tryb ogrzewania podłogowego
	W pionie				
	W poziomie				
Czas ogrzewania (13°C - 21°C)		12 minut 30 sekund	50 minut	9 minut 30 sekund	8 minut 40 sekund

(Warunki testu: Temp zadana 23°C, temp. wewn. 13°C, temp. zewn. 7°C)

5-stopniowe sterowanie nawiewem

Istnieje 5 różnych pozycji sterowania kierunkiem przepływu powietrza.

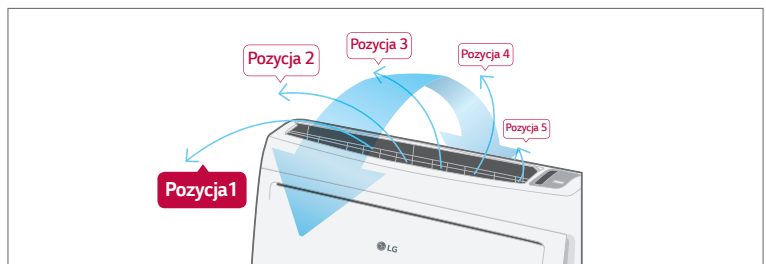

Łatwa instalacja i obsługa

6 różnych możliwości instalacji orurowania.

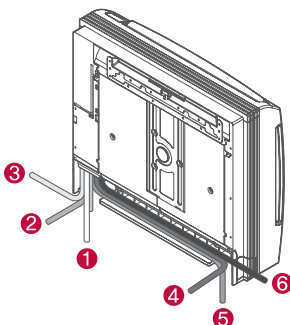

Łatwo wysuwana płytka PCB.

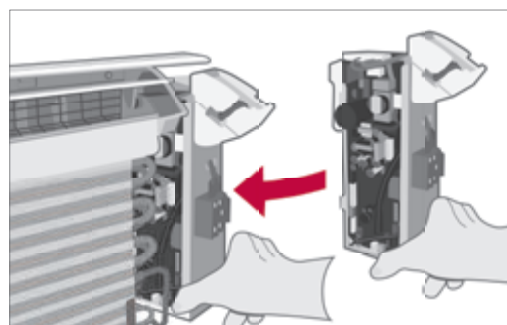

KONSOLE



STANDARD INVERTER (R32)

UQ09F
UQ12F
UQ18F



LG bierze udział w programie certyfikacji urządzeń klimatyzacyjnych Eurovent. Dane dostępne na: www.eurovent-certification.com

UUA1.U10

UUB1.U20



KOMERCYJNE

SINGLE SPLIT

KOMBINACJA				9	12	18
Wydajność	Chłodzenie	Min. / Nom. / Maks.	kW	1,5 / 2,6 / 3,4	1,5 / 3,5 / 4,0	2,0 / 5,0 / 5,8
	Ogrzewanie	Min. / Nom. / Maks.	kW	1,6 / 3,1 / 3,9	1,6 / 4,0 / 4,3	2,0 / 4,9 / 5,4
Pobór mocy (Zestaw)	Chłodzenie	Min. / Nom. / Maks.	kW	0,30 / 0,65 / 0,91	0,30 / 1,00 / 1,46	0,40 / 1,75 / 2,45
	Ogrzewanie	Min. / Nom. / Maks.	kW	0,30 / 0,74 / 1,08	0,30 / 1,05 / 1,58	0,30 / 1,56 / 2,11
Prąd roboczy	Chłodzenie	Nom.	A	2,9	4,4	8,3
	Ogrzewanie	Nom.	A	3,3	4,7	8,0
EER / COP			kWh/kWh	4,00 / 4,20	3,50 / 3,80	2,85 / 3,14
SEER / SCOP			kWh/kWh	6,5 / 4,0	6,4 / 4,0	5,8 / 3,8
Obciążenie cieplne	Chłodzenie przy 35°C		kW	2,6	3,5	5
	Ogrzewanie przy -10°C		kW	2,8	3	3,8
Klasa sezonowej efektywności energetycznej	Chłodzenie / Ogrzewanie		-	A++ / A+	A++ / A+	A+ / A
Roczne zużycie energii	Chłodzenie / Ogrzewanie		kWh	140 / 980	191 / 1 050	302 / 1 396
Wydajność osuszania			l/h	0,7	1,3	2,4
Poziom ciśnienia akustycznego j.zew.	Chłodzenie / Ogrzewanie	Nom.	Nom. dBA	49 / 52	49 / 52	47 / 52
Poziom mocy akustycznej j.zew.	Chłodzenie	Nom.	Nom. dBA	65	65	63
Przyłącza rur	Ciecz		mm (cale)	Φ 6,35 (1/4)	Φ 6,35 (1/4)	Φ 6,35 (1/4)
	Gaz		mm (cale)	Φ 9,52 (3/8)	Φ 9,52 (3/8)	Φ 12,7 (1/2)
Zakres pracy (temp. zewn.)	Chłodzenie	Min - Maks.	°C	-15 ~ 50	-15 ~ 50	-15 ~ 50
	Ogrzewanie	Min - Maks.	°C	-20 ~ -18	-20 ~ -18	-20 ~ -18
JEDNOSTKI WEWNĘTRZNE				UQ09F.NA0	UQ12F.NA0	UQ18F.NA0
Zasilanie			Ø, V, Hz	1, 220-240, 50	1, 220-240, 50	1, 220-240, 50
Pobór mocy (jedn.wewn.)		W / Ś / N	W	37 / 30 / 25	37 / 30 / 25	44 / 39 / 35
Przepływ powietrza		W / Ś / N	m³/min	8,5 / 6,7 / 5,0	8,5 / 6,7 / 5,0	10,1 / 8,6 / 7,2
Wymiary	Korpus	S x W x G	mm	700 x 600 x 210	700 x 600 x 210	700 x 600 x 210
Ciężar netto	Korpus		kg	16,3	16,3	16,3
Poziom ciśnienia akustycznego	Chłodzenie	W / Ś / N	dB(A)	38 / 32 / 27	38 / 32 / 27	44 / 39 / 35
Poziom mocy akustycznej	Chłodzenie	Maks.	dB(A)	59	59	60
Przyłącza rur	Skropliny	średn. zew./ średn. wew.	mm	Φ 16,7 / 12,2	Φ 16,7 / 12,2	Φ 16,7 / 12,2
Przewody sterowania			N x mm²	4 x 1,5	4 x 1,5	4 x 1,5
JEDNOSTKI ZEWNĘTRZNE				UUA1.U10	UUB1.U20	
Zasilanie			Ø, V, Hz	1, 220-240, 50	1, 220-240, 50	
Zabezpieczenie		Min	A	15	20	
Przewody zasilające			N x mm²	3 x 2,5	3 x 4,0	
Wymiary		S x W x G	mm	770 x 545 x 288	870 x 650 x 330	
Ciężar netto			kg	33,3	44,5	
Sprężarka	Typ		-	Podwójna rotacyjna	Podwójna rotacyjna	
	Typ		-	R32	R32	
Czynnik chłodniczy	GWP		-	675	675	
	Ilość fabryczna (do długości 7,5m)		kg	1,0	1,2	
	t-CO ₂ eq.		-	0,675	0,81	
	Dodatkowa ilość (powyżej 7,5m)		g/m	20	20	
Wentylator	Przepływ powietrza	Nom.	m³/min	28 x 1	50 x 1	
Całkowita długość orurowania		Min / Maks.	m	5 / 30	5 / 30	
Różnica wysokości	jedn. wew. - jedn. zew.	Maks.	m	30	30	

Uwaga:

- Ze względu na naszą politykę innowacji niektóre dane techniczne mogą ulec zmianie bez powiadomienia.
- Definicja warunków dla nominalnego poboru mocy - wydajność badana wg PN-EN14511. Wydajności zmierzone w następujących warunkach:
 - Chłodzenie: - Temp. wewn. 27°C termometr suchy (DB) / 19°C termometr mokry (WB) - Temp. zewn. 35°C termometr suchy (DB) / 24°C termometr mokry (WB)
 - Ogrzewanie: - Temp. wewn. 20°C termometr suchy (DB) / 15°C termometr mokry (WB) - Temp. zewn. 7°C termometr suchy (DB) / 6°C termometr mokry (WB)
 - Standardowa długość rury, różnica wysokości między jednostką zewnętrzną i jednostką wewnętrzną wynosi 0m.
- Wartości poziomów głośności są mierzone w komorze pomiaru hałasu zgodnie ze standardem. Dlatego wartości te zależą od warunków otoczenia i mogą się różnić w rzeczywistości
- Produkt ten zawiera fluorowane gazy cieplarniane (R32).

— ŚCIENNE



ŚCIENNE

Łatwa instalacja

Zdemowana dolna obudowa

W celu ułatwienia instalacji dolna pokrywa klimatyzatora jest zdejmowana. Dzięki temu nie ma potrzeby demontażu urządzenia ani dodatkowego jego podparcia. Przy wykorzystaniu opatentowanych narzędzi LG, instalacja może być wykonana przez jedną osobę.

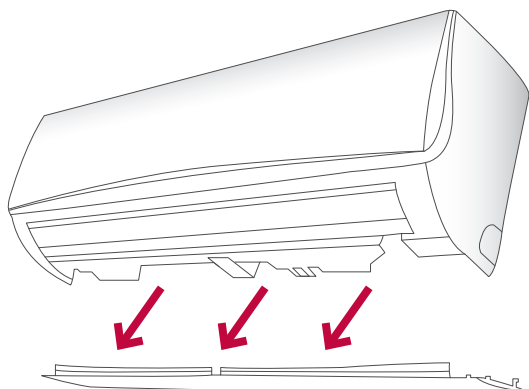

Wspornik instalacyjny

Wspornik instalacyjny tworzy przestrzeń pomiędzy ścianą a klimatyzatorem, ułatwiając jego montaż.

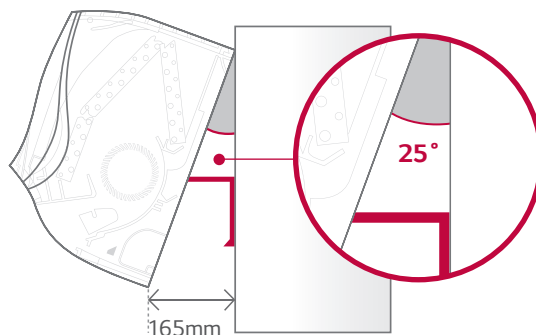

Wysoka efektywność energetyczna

Nowe klimatyzatory ściennie w połączeniu z inwerterowymi jednostkami zewnętrznymi charakteryzują się wysokim współczynnikiem sezonowej wydajności energetycznej.

	8,0kW	9,5kW
SEER	7,0 (A++)	6,1 (A++)
SCOP	4,3 (A+)	3,85 (A+)

ŚCIENNE

Mocne chłodzenie i ogrzewanie

20m zasięg strugi powietrza

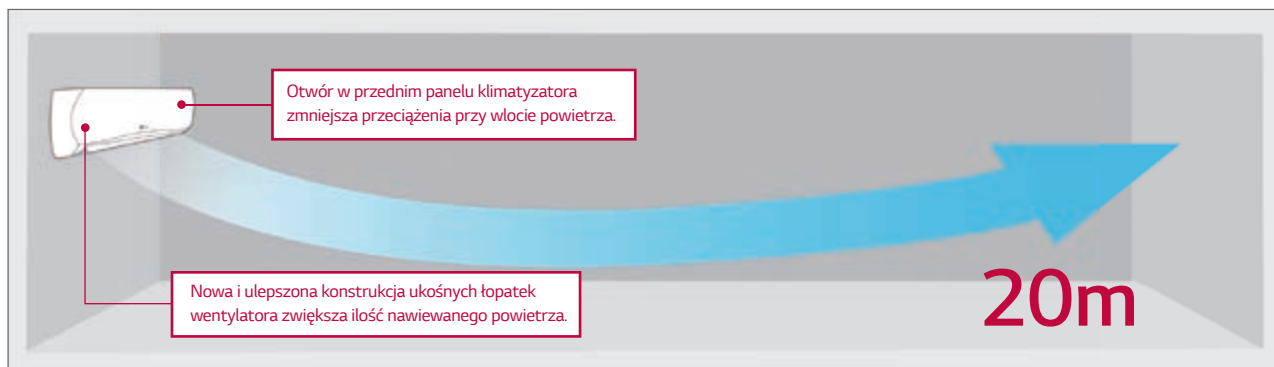

Optymalizacja nawiewu

Regulacja kierunku wypływu powietrza w pionie posiada 6 ustawień z pełną obsługą funkcji Auto Swing. Funkcja ta znacznie przyspiesza schładzanie i ogrzewanie określonych obszarów.

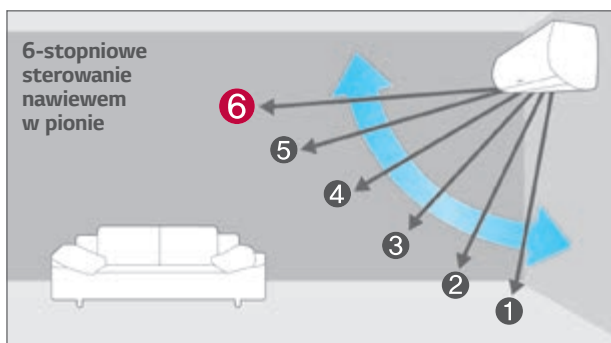

Szybkie chłodzenie i ogrzewanie

Dzięki intensywnemu i równomiernemu nawiewowi ciepłego lub chłodnego powietrza osiągnięcie zadanej temperatury jest możliwe już po 3 minutach.



ŚCIENNE



STANDARD INVERTER (R32)

US30F / US36F



LG bierze udział w programie certyfikacji urządzeń klimatyzacyjnych Eurovent. Dane dostępne na: www.eurovent-certification.com



UUC1.U40

UUD3.U30



KOMERCYJNE

SINGLE SPLIT

KOMBINACJA				30	36
Wydajność	Chłodzenie	Min. / Nom. / Maks.	kW	3,2 / 8,0 / 9,0	3,8 / 9,5 / 12,5
	Ogrzewanie	Min. / Nom. / Maks.	kW	3,6 / 9,0 / 10,0	4,3 / 10,8 / 13,4
Pobór mocy (Zestaw)	Chłodzenie	Min. / Nom. / Maks.	kW	0,50 / 2,28 / 3,17	0,30 / 2,57 / 3,91
	Ogrzewanie	Min. / Nom. / Maks.	kW	0,50 / 2,5 / 3,20	0,50 / 2,77 / 3,77
Prąd roboczy	Chłodzenie	Nom.	A	10,1	4,1
	Ogrzewanie	Nom.	A	11,1	4,4
EER / COP			kWh/kWh	3,51 / 3,60	3,70 / 3,90
SEER / SCOP			kWh/kWh	7,0 / 4,3	6,10 / 3,85
Obciążenie cieplne	Chłodzenie przy 35°C		kW	8	9,5
	Ogrzewanie przy -10°C		kW	5,4	8,7
Klasa sezonowej efektywności energetycznej	Chłodzenie / Ogrzewanie			A++ / A+	A++ / A
Roczne zużycie energii	Chłodzenie / Ogrzewanie		kWh	400 / 1,758	545 / 3,164
Wydajność osuszania			l/h	2,9	3,8
Poziom ciśnienia akustycznego j. zew.	Chłodzenie / Ogrzewanie	Nom.	Nom. dBA	50 / 52	50 / 50
	Chłodzenie	Nom.	Nom. dBA	68	66
Przyłącza rur	Ciecz		mm (cale)	Φ 9,52 (3/8)	Φ 9,52 (3/8)
	Gaz		mm (cale)	Φ 15,88 (5/8)	Φ 15,88 (5/8)
Zakres pracy (temp. zewn.)	Chłodzenie	Min - Maks.	°C	-20 - 50	-20 - 52
	Ogrzewanie	Min - Maks.	°C	-20 - 18	-25 - 18

JEDNOSTKI WEWNĘTRZNE				US30F.NR0	US36F.NR0
Zasilanie			Ø, V, Hz	1, 220-240, 50	1, 220-240, 50
Pobór mocy (jedn.wewn.)		W / Ś / N	W	47 / 42 / 36	65 / 47 / 42
Przepływ powietrza		W / Ś / N	m ³ /min	21 / 17 / 13	25 / 21 / 17
Wymiary	Korpus	S x W x G	mm	1 200 x 360 x 265	1 200 x 360 x 265
Ciężar netto	Korpus		kg	18,3	18,3
Poziom ciśnienia akustycznego	Chłodzenie	W / Ś / N	dB(A)	46,0 / 42,0 / 38,0	51,0 / 46,0 / 42,0
Poziom mocy akustycznej	Chłodzenie	Maks.	dB(A)	62	65
Przyłącza rur	Skropliny	średn. zew./ średn. wew.	mm	Φ 21,5 / 16,0	Φ 21,5 / 16,0
Przewody sterowania			N x mm ²	4 x 1,5	4 x 1,5

JEDNOSTKI ZEWNĘTRZNE				UUC1.U40	UUD3.U30
Zasilanie			Ø, V, Hz	1, 220-240, 50	3, 380-415, 50
Zabezpieczenie		Min	A	25	20
Przewody zasilające			N x mm ²	3 x 4,0	5 x 4,0
Wymiary		S x W x G	mm	950 x 834 x 330	950 x 1 380 x 330
Ciężar netto			kg	57,7	85
Sprężarka	Typ		-	Podwójna rotacyjna	R-Scroll
	Typ		-	R32	R32
	GWP		-	675	675
Czynnik chłodniczy	Ilość fabryczna (do długości 7,5m)		kg	1,9	3,0
	t-CO ₂ eq.		-	1,283	2,025
	Dodatkowa ilość (powyżej 7,5m)		g/m	35	40
Wentylator	Przepływ powietrza	Nom.	m ³ /min	58 x 1	55 x 2
Całkowita długość orurowania		Min / Maks.	m	5 / 50	5 / 85
Różnica wysokości	jedn. wew. - jedn. zew.	Maks.	m	30	30

Uwaga:

- Ze względu na naszą politykę innowacji niektóre dane techniczne mogą ulec zmianie bez powiadomienia.
- Definicja warunków dla nominalnego poboru mocy - wydajność badana wg PN-EN14511. Wydajności zmierzone w następujących warunkach:
 - Chłodzenie: - Temp. wewn. 27°C termometr suchy (DB) / 19°C termometr mokry (WB) - Temp. zewn. 35°C termometr suchy (DB) / 24°C termometr mokry (WB)
 - Ogrzewanie: - Temp. wewn. 20°C termometr suchy (DB) / 15°C termometr mokry (WB) - Temp. zewn. 7°C termometr suchy (DB) / 6°C termometr mokry (WB)
 - Standardowa długość rury, różnica wysokości między jednostką zewnętrzną i jednostką wewnętrzną wynosi 0m.
- Wartości poziomów głośności są mierzone w komorze pomiaru hałasu zgodnie ze standardem. Dlatego wartości te zależą od warunków otoczenia i mogą się różnić w rzeczywistości
- Produkt ten zawiera fluorowane gazy cieplarniane (R32).

ŚCIENNE



COMPACT INVERTER (R32)

US30F / US36F



LG bierze udział w programie certyfikacji urządzeń klimatyzacyjnych Eurovent. Dane dostępne na: www.eurovent-certification.com

UUB1.U20

UUC1.U40



KOMBINACJA				30	36
Wydajność	Chłodzenie	Min. / Nom. / Maks.	kW	3,0 / 7,5 / 8,3	3,8 / 9,5 / 10,6
	Ogrzewanie	Min. / Nom. / Maks.	kW	3,1 / 7,7 / 8,5	4,3 / 10,8 / 11,5
Pobór mocy (Zestaw)	Chłodzenie	Min. / Nom. / Maks.	kW	0,50 / 2,31 / 2,77	0,60 / 3,06 / 3,67
	Ogrzewanie	Min. / Nom. / Maks.	kW	0,40 / 2,14 / 2,78	0,60 / 3,0 / 3,72
Prąd roboczy	Chłodzenie	Nom.	A	10,1	13,6
	Ogrzewanie	Nom.	A	9,3	13,3
EER / COP			kWh/kWh	3,25 / 3,60	3,10 / 3,60
SEER / SCOP			kWh/kWh	6,8 / 4,1	6,4 / 4,1
Obciążenie cieplne	Chłodzenie przy 35°C		kW	7,5	9,5
	Ogrzewanie przy -10°C		kW	4,3	5,8
Klasa sezonowej efektywności energetycznej	Chłodzenie / Ogrzewanie			A++ / A+	A++ / A+
Roczne zużycie energii	Chłodzenie / Ogrzewanie		kWh	386 / 1 468	520 / 1 980
Wydajność osuszania			l/h	3,0	3,5
Poziom ciśnienia akustycznego j. zew.	Chłodzenie / Ogrzewanie	Nom.	Nom. dBA	50 / 54	54 / 56
	Chłodzenie	Nom.	Nom. dBA	67	70
Przyłącza rur	Ciecz		mm (cale)	Ø 9,52 (3/8)	Ø 9,52 (3/8)
	Gaz		mm (cale)	Ø 15,88 (5/8)	Ø 15,88 (5/8)
	Metoda połączenia			Flared	Flared
Zakres pracy (temp. zewn.)	Chłodzenie	Min - Maks.	°C	-10 ~ 48	-20 ~ 50
	Ogrzewanie	Min - Maks.	°C	-15 ~ 18	-15 ~ 18
JEDNOSTKI WEWNĘTRZNE				US30F.NR0	US36F.NR0
Zasilanie			Ø, V, Hz	1, 220-240, 50	1, 220-240, 50
Pobór mocy (jedn.wewn.)		W / Ś / N	W	47 / 42 / 36	65 / 47 / 42
Przepływ powietrza		W / Ś / N	m³/min	21 / 17 / 13	25 / 21 / 17
Wymiary	Korpus	S x W x G	mm	1 200 x 360 x 265	1 200 x 360 x 265
Ciężar netto	Korpus		kg	18,3	18,3
Poziom ciśnienia akustycznego	Chłodzenie	W / Ś / N	dB(A)	46,0 / 42,0 / 38,0	51,0 / 46,0 / 42,0
Poziom mocy akustycznej	Chłodzenie	Maks.	dB(A)	62	65
Przyłącza rur	Skropliny	średn. zew./ średn. wewn.	mm	Ø 21,5 / 16,0	Ø 21,5 / 16,0
Przewody sterowania			N x mm²	4 x 1,5	4 x 1,5
JEDNOSTKI ZEWNĘTRZNE				UUB1.U20	UUC1.U40
Zasilanie			Ø, V, Hz	1, 220-240, 50	1, 220-240, 50
Zabezpieczenie		Min	A	20	25
Przewody zasilające			N x mm²	3 x 4,0	3 x 4,0
Wymiary		S x W x G	mm	870 x 650 x 330	950 x 834 x 330
Ciężar netto			kg	44,5	57,7
Sprężarka	Typ			Podwójna rotacyjna	Podwójna rotacyjna
	Typ			R32	R32
	GWP			675	675
Czynnik chłodniczy	Ilość fabryczna (do długości 7,5m)		kg	1,2	1,9
	t-CO ₂ eq.			0,81	1,283
	Dodatkowa ilość (powyżej 7,5m)		g/m	20	35
Wentylator	Przepływ powietrza	Nom.	m³/min	50 x 1	58 x 1
Całkowita długość orurowania		Min / Maks.	m	5 / 35	5 / 50
Różnica wysokości	jedn. wewn. - jedn. zew.	Maks.	m	30	30

Uwaga:

- Ze względu na naszą politykę innowacji niektóre dane techniczne mogą ulec zmianie bez powiadomienia.
- Definicja warunków dla nominalnego poboru mocy - wydajność badana wg PN-EN14511. Wydajności zmierzone w następujących warunkach:
 - Chłodzenie: - Temp. wewn. 27°C termometr suchy (DB) / 19°C termometr mokry (WB) - Temp. zewn. 35°C termometr suchy (DB) / 24°C termometr mokry (WB)
 - Ogrzewanie: - Temp. wewn. 20°C termometr suchy (DB) / 15°C termometr mokry (WB) - Temp. zewn. 7°C termometr suchy (DB) / 6°C termometr mokry (WB)
 - Standardowa długość rury, różnica wysokości między jednostką zewnętrzną i jednostką wewnętrzną wynosi 0m.
- Wartości poziomów głośności są mierzone w komorze pomiaru hałasu zgodnie ze standardem. Dlatego wartości te zależą od warunków otoczenia i mogą się różnić w rzeczywistości
- Produkt ten zawiera fluorowane gazy cieplarniane (R32).

ZESTAWY DO CENTRAL WENTYLACYJNYCH



ZESTAWY DO CENTRAL WENTYLACYJNYCH

Rozwiązania do współpracy agregatów LG z centralami wentylacyjnymi

Ekonomiczne i ekologiczne rozwiązanie pozwalające na ogrzewanie i chłodzenie powietrza wentylacyjnego.

Sterowanie temperaturą powietrza powrotnego

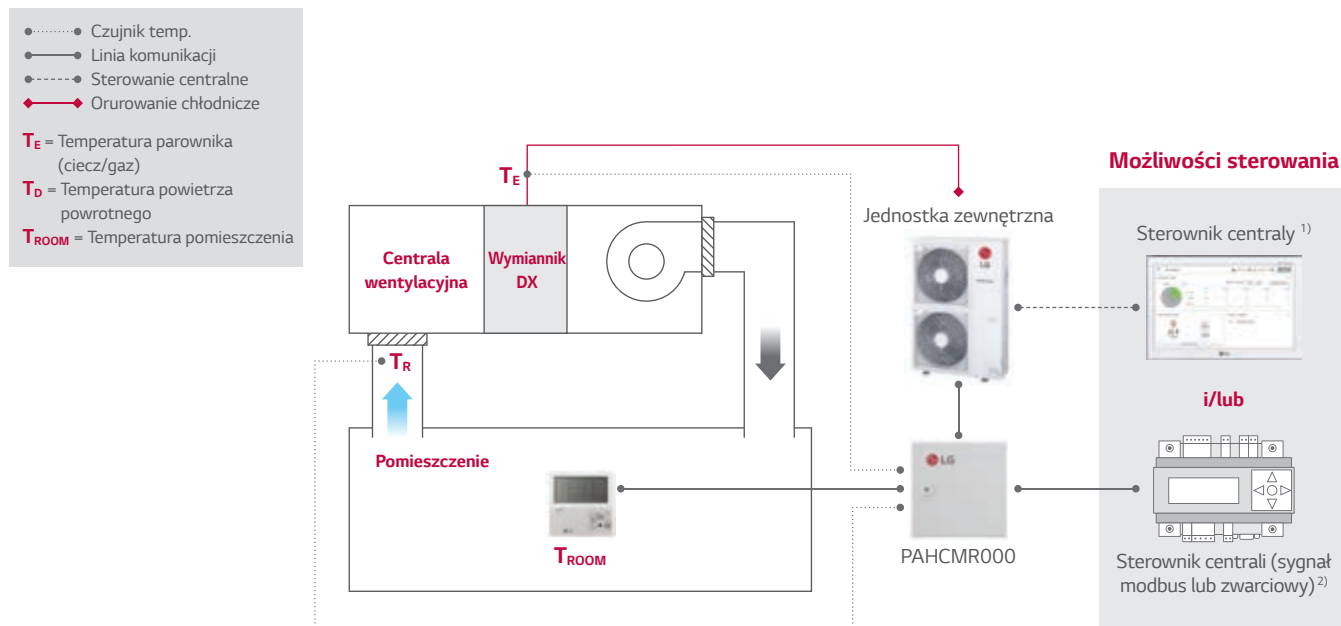

Sterowanie temperaturą nawiewu

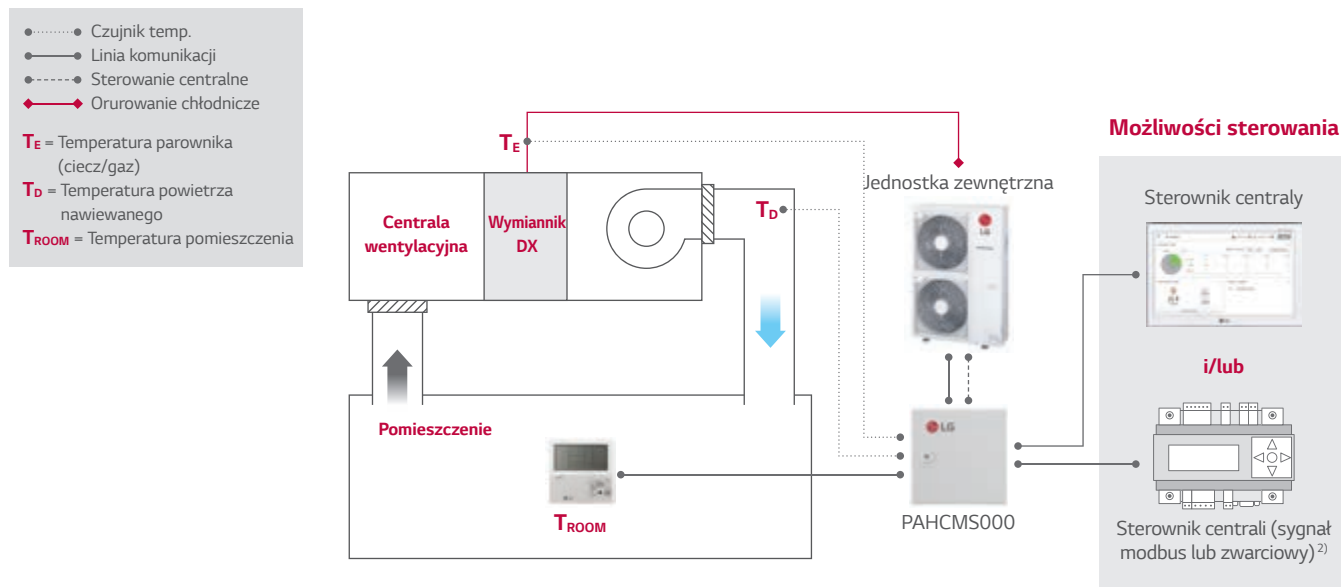

1) Interfejs PI485(PMNFP14A1) jest wymagany do podłączenia ze sterownikiem centralnym

2) W przypadku sterowania sygnałem ze sterownika centrali temperatura nawiewu powinna być mierzona przez ten sterownik

3) W celu uzyskania szczegółowych informacji skontaktuj się z przedstawicielem LG

ZESTAWY DO CENTRAL WENTYLACYJNYCH

ZESTAWY STERUJĄCE

PAHCMR000

PAHCMS000



Specifications

MODEL	KOMBINACJA		OPIS	WYMIARY (MM)		
	JEDNOSTKA ZEWNĘTRZNA	STEROWANIE CENTRALNE		W	S	G
PAHCMR000	Single Split	•	Sterowanie temperaturą powrotu za pomocą sterownika centrali lub sterownika indywidualnego lub centralnego LG	300	300	155
PAHCMS000	Single Split	•	Sterowanie temperaturą nawiewu za pomocą sterownika centrali wentylacyjnej lub sterownika indywidualnego lub centralnego LG	380	300	155

Funkcjonalność

LISTA FUNKCJI*	PAHCMR000	PAHCMS000	UWAGI
Praca	Włącz / wyłącz	Włącz / wyłącz	
Tryb pracy ¹⁾	Chłodzenie / Ogrzewanie	Chłodzenie / Ogrzewanie	
Zakres temp. pow. powracającego	16~30°C	-	
Sterowanie			
Zakres temp. pow. nawiewanego ²⁾	-	16~30°C	Dostępny przy sterowaniu sterownikiem centrali lub sterownikiem LG
Sterowanie wentylatorem ³⁾	Niski / Średni / Wysoki	Niski / Średni / Wysoki	Dostępny przy sterowaniu sterownikiem centrali lub sterownikiem LG
Wymiszenie pracy	Włącz / wyłącz	-	Możliwe przy użyciu sygnału zwarcioowego ze sterownika centrali
Sterowanie wydajnością	-	•	Możliwe przy użyciu sygnału zwarcioowego ze sterownika central
Monitoring			
Praca	Włącz / wyłącz	Włącz / wyłącz	
Tryb pracy ¹⁾	Chłodzenie / Ogrzewanie	Chłodzenie / Ogrzewanie	Dostępny przy sterowaniu sterownikiem centrali lub sterownikiem LG
Bieg wentylatora	Niski / Średni / Wysoki	Niski / Średni / Wysoki	
Prezentacja błędu	•	•	
Praca sprężarki	Włącz / wyłącz	Włącz / wyłącz	Dostępny przy sterowaniu sterownikiem centrali lub sterownikiem LG PAHCMR000 nie posiada tej funkcji przy sterowaniu przez sterownik centrali.

1) Tryby pracy są dostępne w zależności od ustawień AHU

2) Zakres pracy może być różny w zależności od typu sterownika

3) W celu monitoringu biegu wentylatora należy sterować wentylatorem z pomocą zestawu

4) Dla zapewnienia sterowania temperaturą nawiewu należy jednostkę zewnętrzną wyposażyć w płytkę PI-485, model PMNFP14A1 zakupioną oddzielnie

* Niektóre funkcje mogą być niedostępne ze względu na sposób sterowania. Skontaktuj się z przedstawicielem LG w celu uzyskania szczegółowych informacji.

Tabela kombinacji

Model		R32				R410A	
		UUA1.UJL0	UUB1.UJ20	UUC1.U40	UUD3.U30	UU70.WU34	UU85.WU74
Wydajność	kBtu/h	9 ~ 18	18 ~ 30	24 ~ 36	36 ~ 60	70	85
	kW	2,5 ~ 5,0	5,0 ~ 8,0	6,8 ~ 10,0	10,0 ~ 14,6	20,0	25,0
PAHCMR000		X	0	0	0	0	0
PAHCMS000		X	0	0	0	0	0

AKCESORIA



MODEM WI-FI LG

Sterowanie klimatyzatorami LG poprzez internet za pomocą aplikacji LG ThinQ dostępnej na systemy Android i iOS

PWFMDD200



Najważniejsze cechy

- Dostęp z każdego miejsca na świecie
- Dostępna darmowa aplikacja w języku polskim
- Proste sterowanie różnymi funkcjami
 - Włącz / Wyłącz
 - Tryb pracy
 - Odczyt/Nastawa temperatury
 - Siła nawiewu
 - Kierunek nawiewu²⁾
 - Programowanie pracy
 - Zużycie energii¹⁾
 - Zabrudzenie filtra
 - Informacja o błędzie



MODEL	PWFMDD200
Wymiary (W x S x G mm)	48 x 68 x 14
Zastosowanie	Jednostki wewnętrzne ³⁾
Typ połączenia	1:1 z jednostką wewnętrzną
Częstotliwość komunikacji	2.4 GHz
Standard transmisji	IEEE 802.11b/g/n
Aplikacja mobilna	LG Smart ThinQ (Wymagany Android v4.1 lub iPhone iOS 9.0 lub wyższe)
Opcjonalny przewód	PWYREW000 (przedłużenie o 10m)

* Funkcjonalność może być różna w zależności od jednostki wewnętrznej.
 * Dane o interfejsie użytkownika są sprawdzane w celu optymalizacji aplikacji.
 * Aplikacja jest zoptymalizowana do pracy ze smartfonem. W przypadku stosowania jej na tablecie mogą wystąpić problemy.
 1) Wymaga sterownika centralnego i PDI.
 2) W zależności od typu jednostki wewnętrznej sterowanie kierunkiem nawiewu może nie być dostępne.
 3) Skontaktuj się z przedstawicielem LG w celu potwierdzenia kompatybilności modułu z urządzeniem.

Schemat

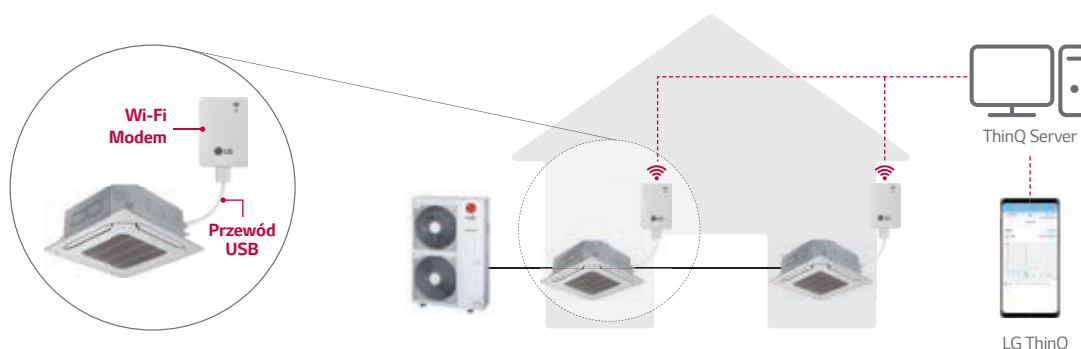

* Aplikacja dostępna w sklepach iOS i Google Play.
 * Bezprzewodowe połączenie internetowe jest wymagane.

AKCESORIA

Sterowniki

Standard III



PREMTB100



PREMTBB10

Standard II



PREMTB001



PREMTBB01

Model	PREMTB100 PREMTBB10	PREMTB001 PREMTBB01
Zmiana trybu pracy	Wł / Wyt / Bieg wentylatora / Nastawa temperatury	
Kierunek nawiewu / wahlowanie	Chłodzenie / Ogrzewanie / Automatyczny / Osuszanie / Wentylator	
Programowanie	•	
Prezentacja czasu	Proste / Tryb snu / Timer / Tygodniowy / Wakacyjny	
Kompensacja uszkodzenia zasilania	•	
Blokada przed dziećmi	•	
Prezentacja aktualnego trybu pracy	•	
Prezentacja temperatury w pomieszczeniu	•	
Odbiornik podczerwieni	•	
Wymiary (Szer. * Wys. * Gł., mm)	-	
Podświetlanie ekranu	120 x 120 x 16	120 x 121 x 16
Backlight	•	

* Szczegółowe informacje dla każdego modelu w Dokumentacji Technicznej produktu.

Sterownik bezprzewodowy



PQWRHQ0FDB

PI 485

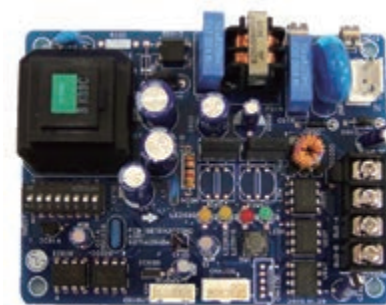

PMNFP14A1

Zasilanie: 1-fazowe 220V AC 50/60Hz

Maksymalna liczba podłączonych jednostek wewnętrznych: 64 jednostki

Modele, do których ma zastosowanie: RAC / MULTI / SINGLE / Therma V

* *Szczegółowe informacje dla każdego modelu w Dokumentacji Technicznej produktu.

Dry Contact



PDRYCB000



PDRYCB400



PDRYCB300



PDRYCB500

MODEL	PDRYCB000	PDRYCB400	PDRYCB300/320 ¹⁾	PDRYCB500
Liczba styków	1-stykowy	2-stykowy	8-stykowy	Modbus RTU
Pobór mocy	AC 220V z zewnętrznego źródła zasilania	DC 5V i 12V z PCB jednostki wewnętrznej	DC 5V i 12V z PCB jednostki wewnętrznej	DC 5V i 12V z PCB jednostki wewnętrznej
Wejście napięciowe /beznapięciowe		•	•	
Sterowanie włącz / wyłącz	•	•	•	•
Blokada / Odblokowanie	•	•	•	
Ustawienie prędk. wentylatora			•	•
Wyłącznik termiczny		•	•	
Oszczędzanie energii		•		
Ustawianie temperatury		•	•	•
Monitorowanie błędów	•	•	•	•
Monitorowanie stanu pracy	•	•	•	•

* Szczegółowe informacje dla każdego modelu w Dokumentacji Technicznej produktu.

1) Dostępne od kwietnia 2020 r. Może używać uniwersalnego portu wejściowego z modelem PDRYCB320.

KASETONOWE

H-INVERTER (R32)

UT09FH.NQ0 / UT12FH.NQ0

(Jednostki : mm)

	Nazwa części
1	Przyłącze gazowe
2	Przyłącze cieczowe
3	Przyłącze skroplin
4	Otwór na przewody zasilania i komunikacji
5	Otwór na przewód sterownika
6	Wlot powietrza
7	Wylot powietrza
8	Panel dekoracyjny (Akcesorium)
9	Ostona narożnika panelu
10	Ostona narożnika z wyświetlaczem
11	Elastyczne przyłącze skroplin
12	Wlot świeżego powietrza

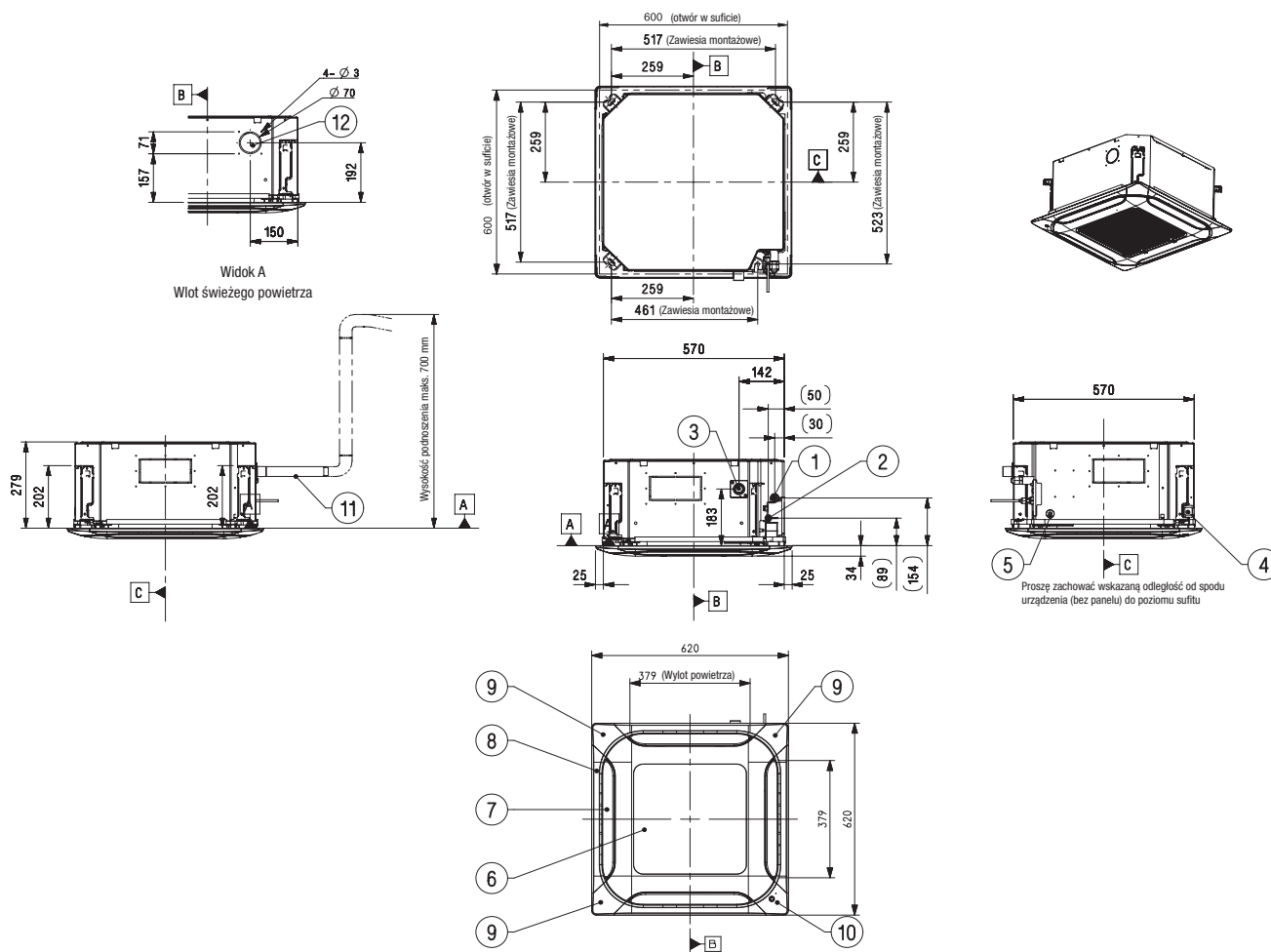

KASETOWE

H-INVERTER (R32)

UT18FH.NB0

(Jednostki : mm)

	Nazwa części
1	Przyłącze gazowe
2	Przyłącze cieczowe
3	Przyłącze skroplin
4	Otwór na przewody zasilania i komunikacji
5	Otwór na przewód sterownika
6	Wlot powietrza
7	Wylot powietrza
8	Panel dekoracyjny (Akcesorium)
9	Ostona narożnika panelu
10	Elastyczne przyłącze skroplin
11	Wlot świeżego powietrza

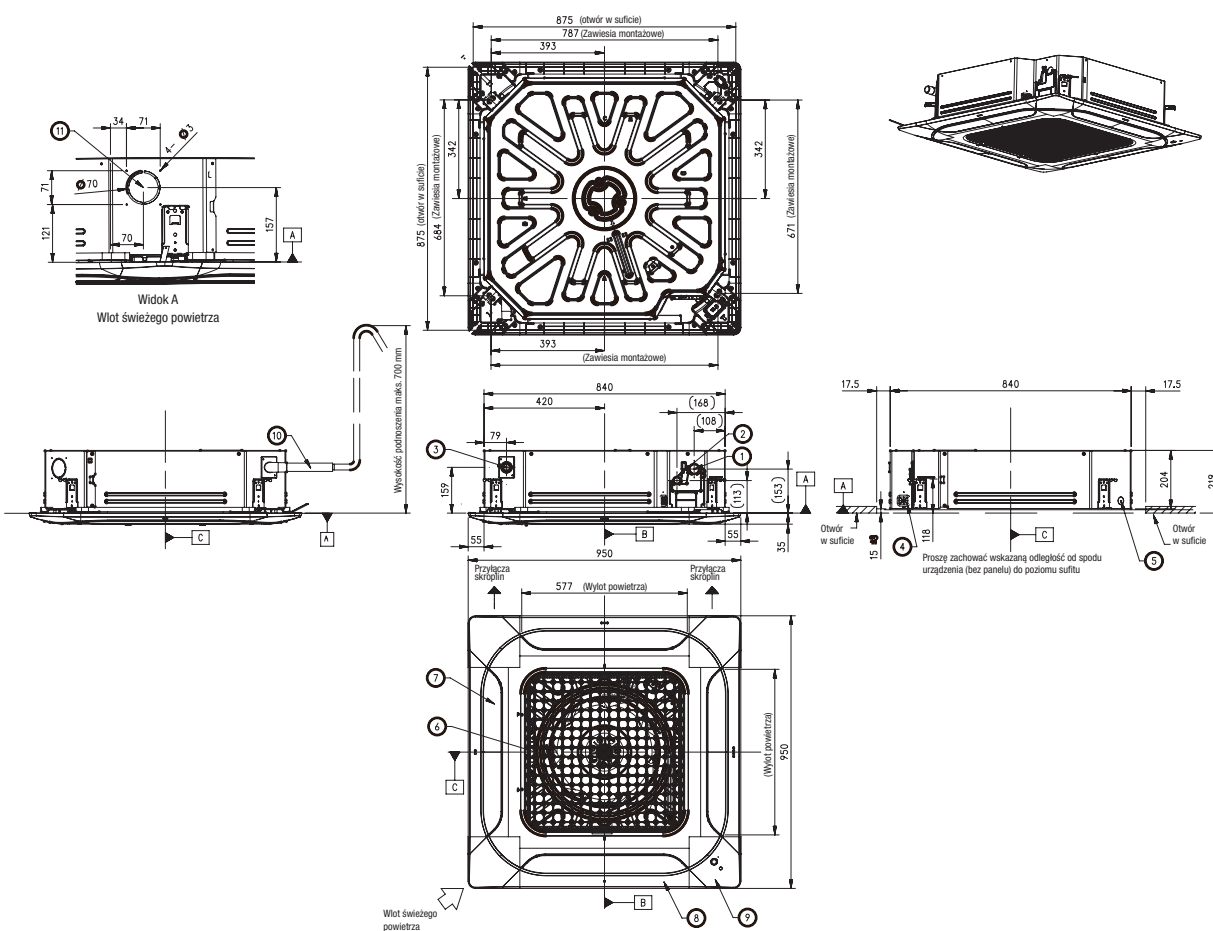

KASETONOWE

H-INVERTER (R32)

UT24FH.NA0 / UT30FH.NA0 / UT36FH.NA0 / UT42FH.NA0
 UT48FH.NA0 / UT60FH.NA0

KOMERCYJNE

SINGLE SPLIT

(Jednostki : mm)

	Nazwa części
1	Przyłącze gazowe
2	Przyłącze cieczowe
3	Przyłącze skroplin
4	Otwór na przewody zasilania i komunikacji
5	Otwór na przewód sterownika
6	Wlot powietrza
7	Wylot powietrza
8	Panel dekoracyjny (Akcesorium)
9	Ostona narożnika panelu
10	Elastyczne przyłącze skroplin
11	Wlot świeżego powietrza

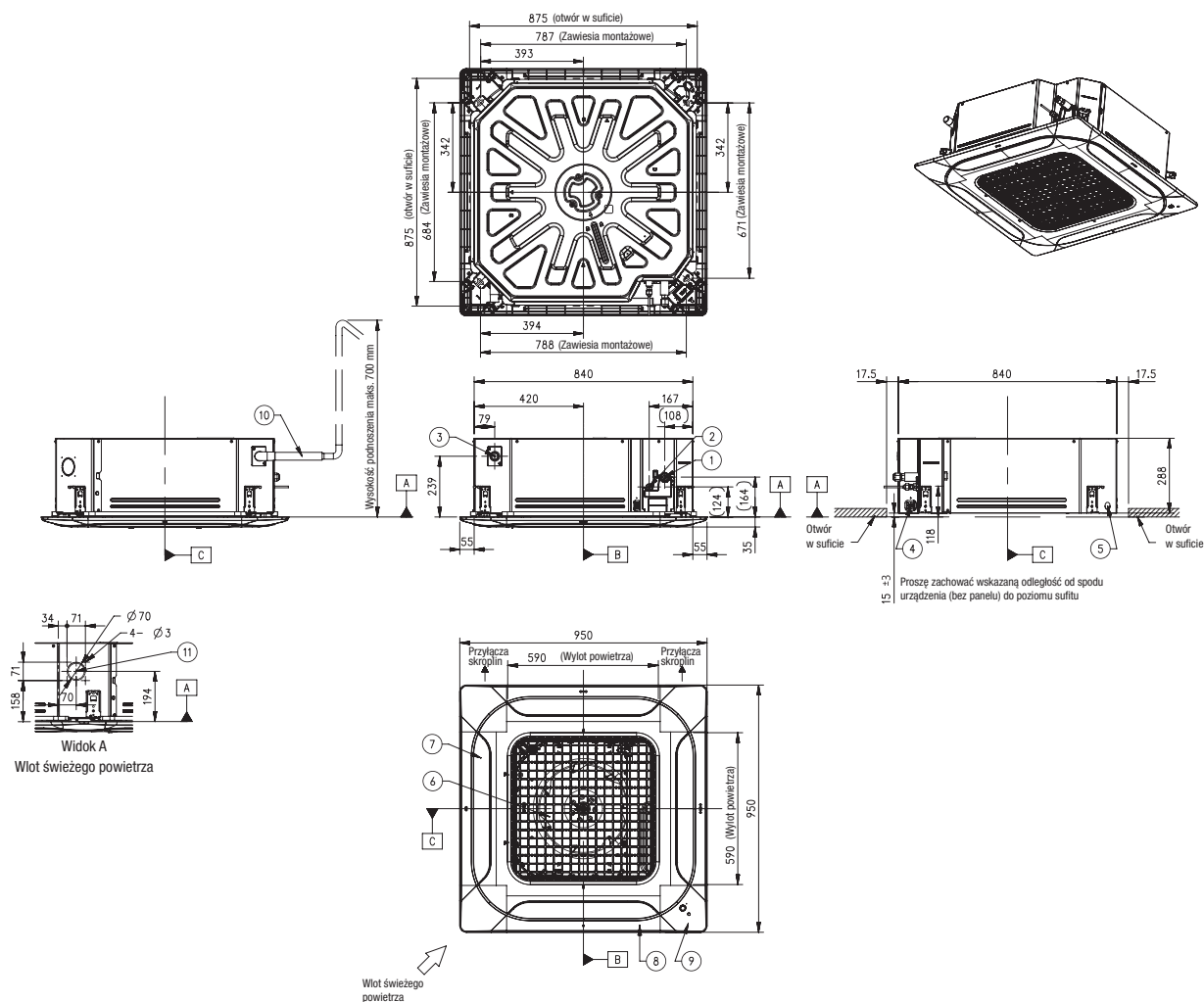

KASETOWE

STANDARD INVERTER (R32)

CT09F.NR0 / CT12F.NR0

(Jednostki : mm)

	Nazwa części
1	Przyłącze gazowe
2	Przyłącze cieczone
3	Przyłącze skroplin
4	Otwór na przewody zasilania i komunikacji
5	Otwór na przewód sterownika
6	Wlot powietrza
7	Wylot powietrza
8	Panel dekoracyjny (Akcesorium)
9	Ostona narożnika panelu
10	Ostona narożnika z wyświetlaczem
11	Elastyczne przyłącze skroplin
12	Wlot świeżego powietrza

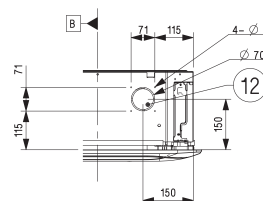
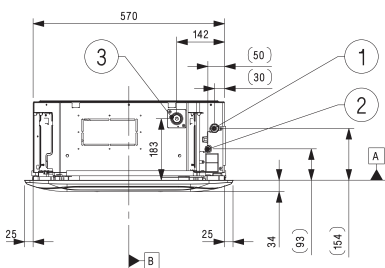
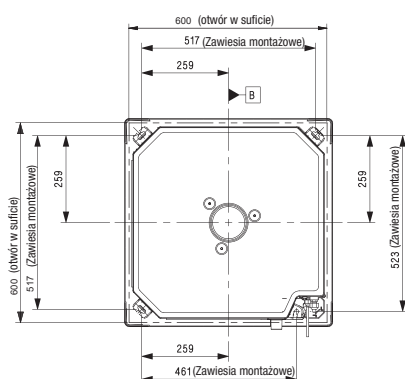
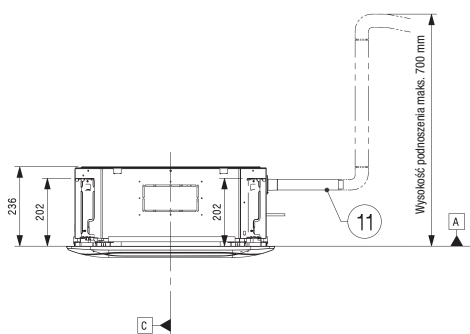

Widok A
Wlot świeżego powietrza

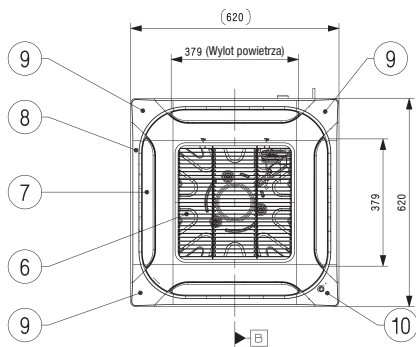
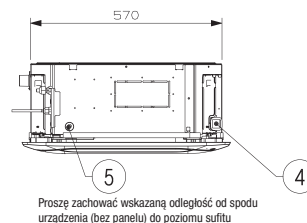

KASETONOWE

STANDARD / COMPACT INVERTER (R32)

CT18F.NQ0

(Jednostki : mm)

	Nazwa części
1	Przyłącze gazowe
2	Przyłącze cieczowe
3	Przyłącze skroplin
4	Otwór na przewody zasilania i komunikacji
5	Otwór na przewód sterownika
6	Wlot powietrza
7	Wylot powietrza
8	Panel dekoracyjny (Akcesorium)
9	Ostona narożnika panelu
10	Ostona narożnika z wyświetlaczem
11	Elastyczne przyłącze skroplin
12	Wlot świeżego powietrza

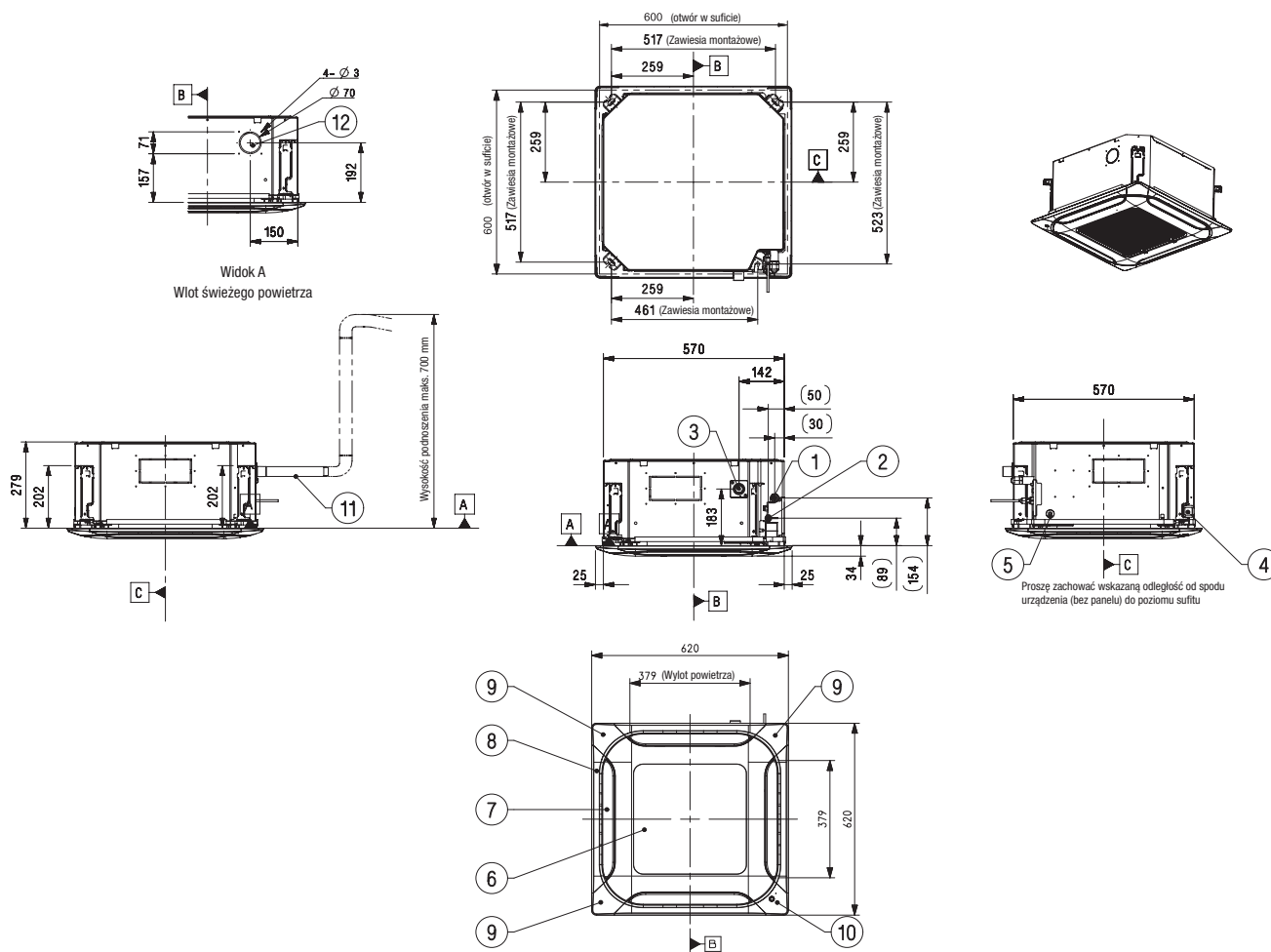

KASETONOWE

STANDARD / COMPACT INVERTER (R32)

UT36F.NAO

(Jednostki : mm)

	Nazwa części
1	Przyłącze gazowe
2	Przyłącze cieczowe
3	Przyłącze skroplin
4	Otwór na przewody zasilania i komunikacji
5	Otwór na przewód sterownika
6	Wlot powietrza
7	Wylot powietrza
8	Panel dekoracyjny (Akcesorium)
9	Ośłona narożnika panelu
10	Elastyczne przyłącze skroplin
11	Wlot świeżego powietrza

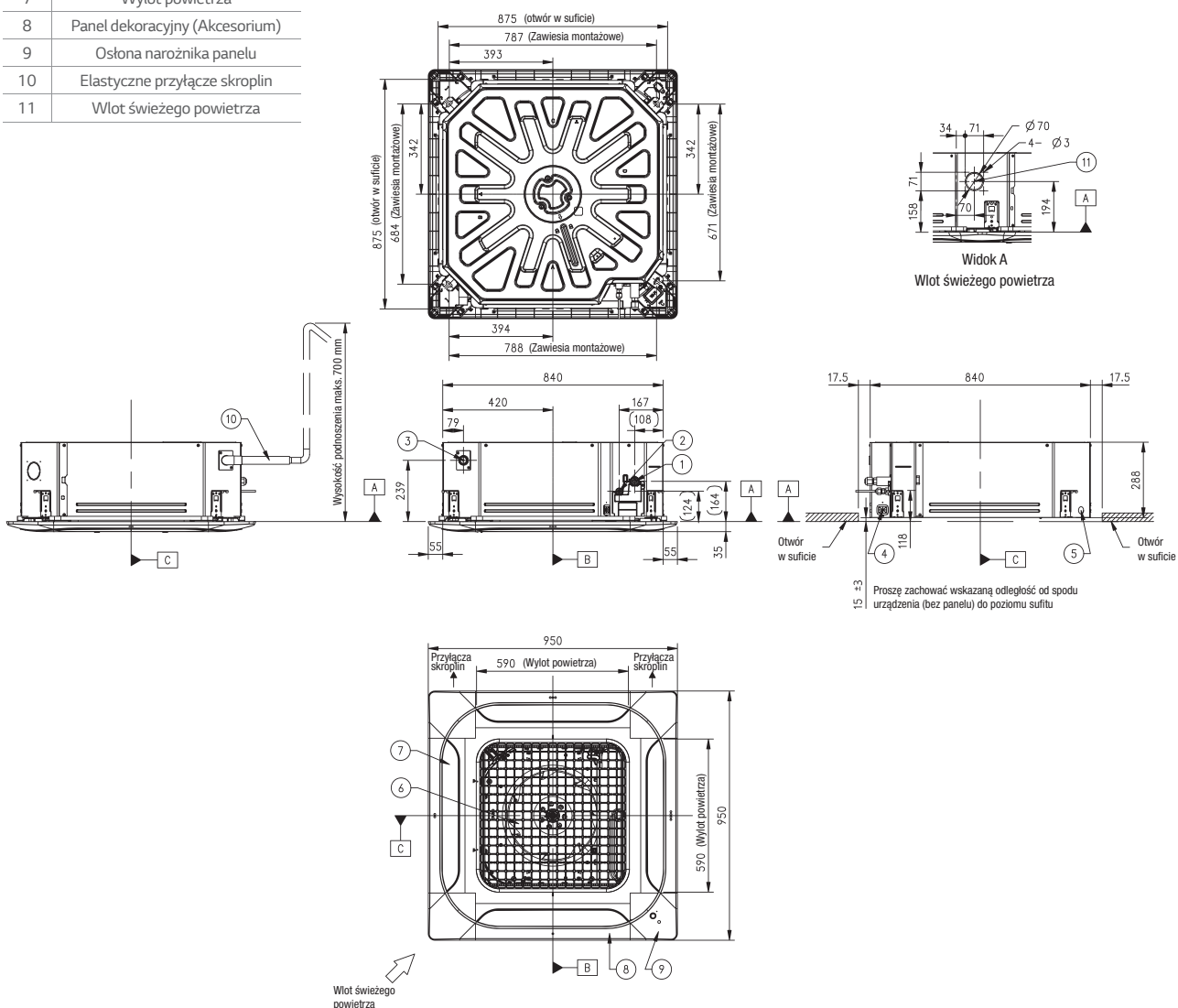

KANAŁOWE

H-INVERTER (R32) / ŚREDNI SPRĘŻ

UM12FH.N10 / UM18FH.N10

(Jednostki : mm)

	Nazwa części
1	Przyłącze gazowe
2	Przyłącze cieczowe
3	Przyłącze skroplin
4	Otwór na przewody zasilania i komunikacji
5	Otwór na przewód sterownika
6	Wlot powietrza
7	Wylot powietrza
8	Filtr powietrza
9	Pokrywa otworu kontrolnego

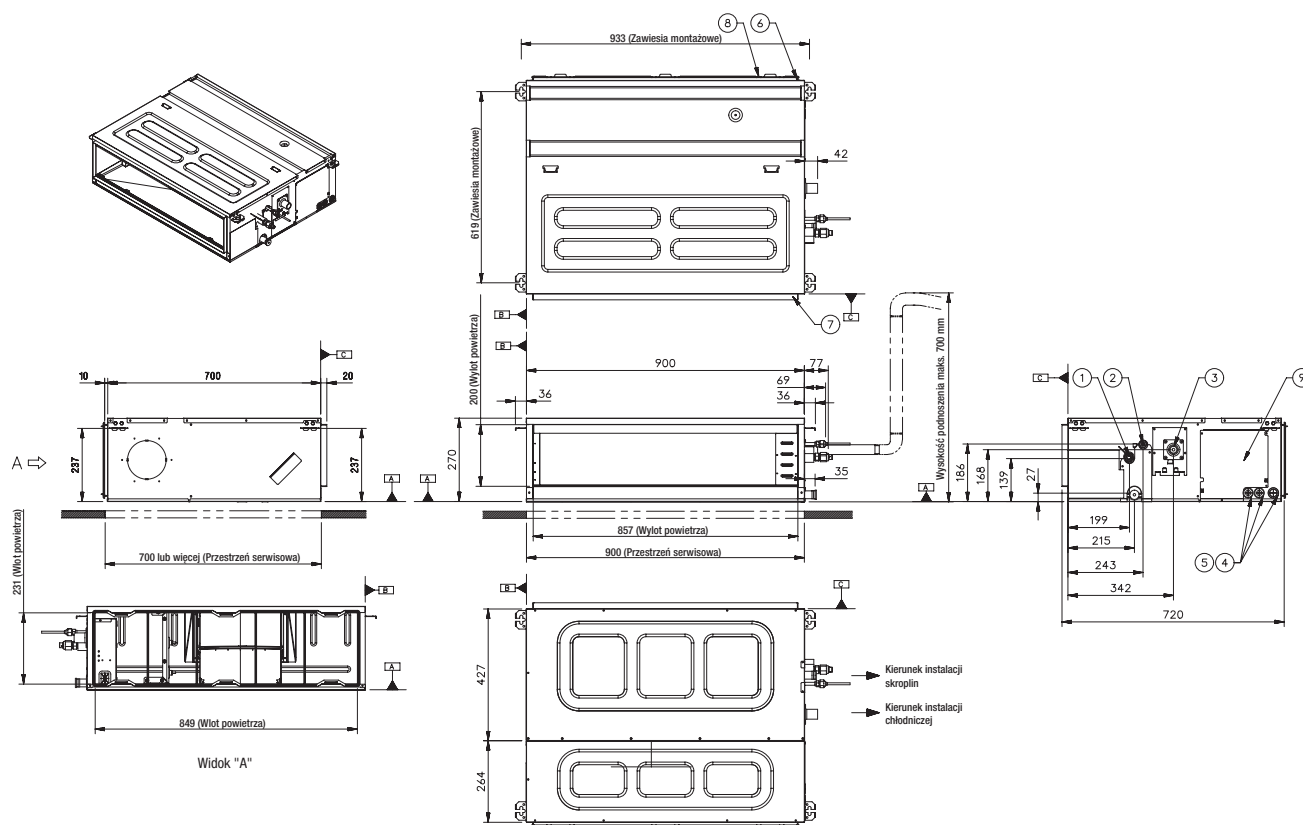

KANAŁOWE

H-INVERTER (R32) / ŚREDNI SPRĘŻ

UM24FH.N20 / UM30FH.N20

(Jednostki : mm)

	Nazwa części
1	Przyłącze gazowe
2	Przyłącze cieczowe
3	Przyłącze skroplin
4	Otwór na przewody zasilania i komunikacji
5	Otwór na przewód sterownika
6	Wlot powietrza
7	Wylot powietrza
8	Filtr powietrza
9	Pokrywa otworu kontrolnego
10	Elastyczne podłączenie skroplin

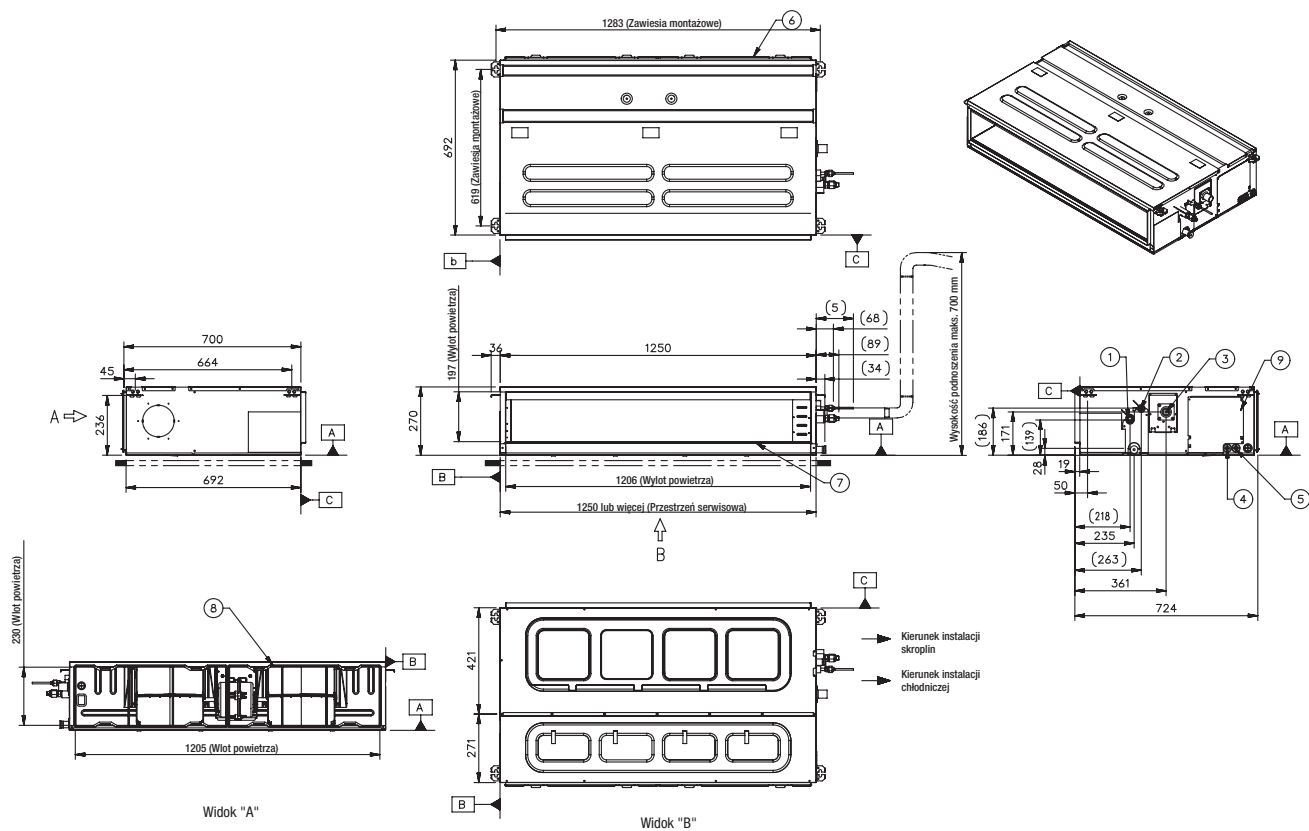

KANAŁOWE

H-INVERTER (R32) / ŚREDNI SPRĘŻ

UM36FH.N30 / UM42FH.N30 / UM48FH.N30

(Jednostki : mm)

	Nazwa części
1	Przyłącze gazowe
2	Przyłącze cieczowe
3	Przyłącze skroplin
4	Otwór na przewody zasilania i komunikacji
5	Otwór na przewód sterownika
6	Wlot powietrza
7	Wylot powietrza
8	Filtr powietrza
9	Pokrywa otworu kontrolnego

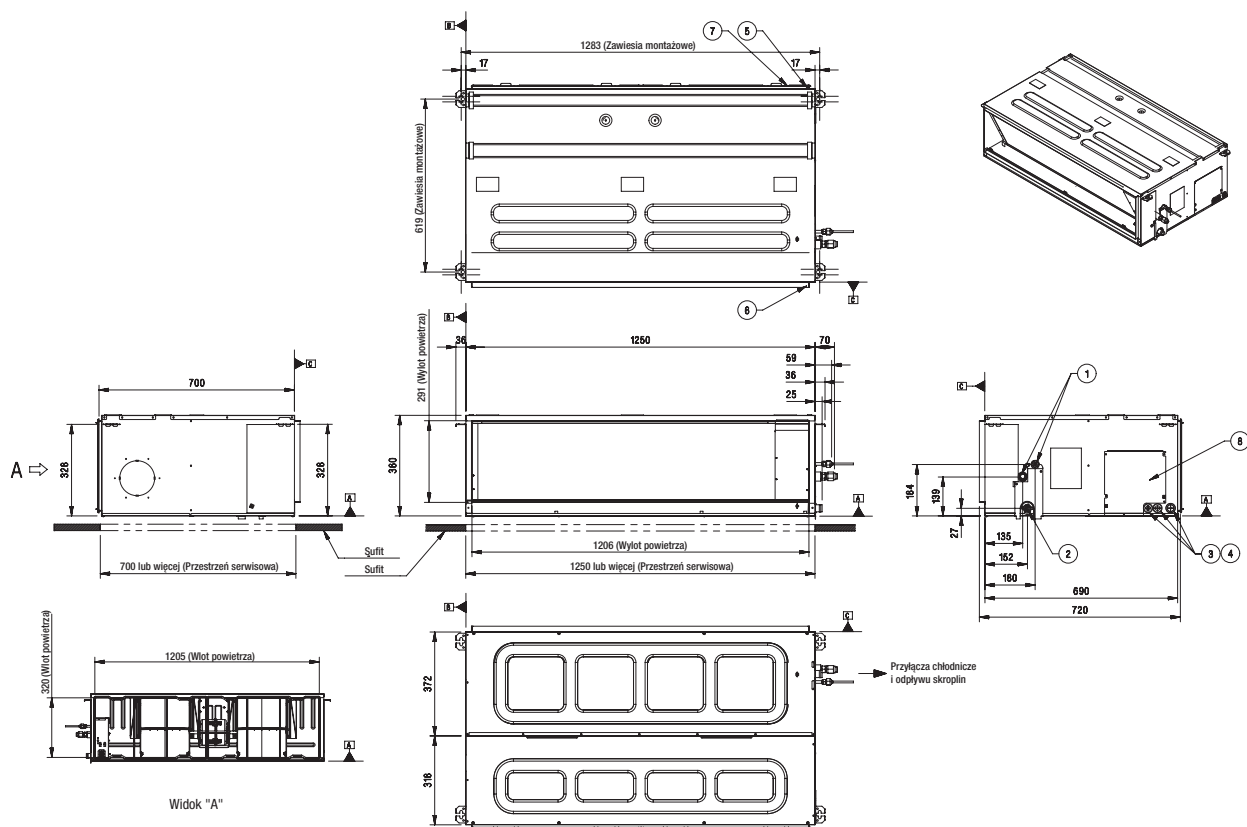

KANAŁOWE

H-INVERTER (R32) / NISKI SPRĘŻ

UL12FH.N50

(Jednostki : mm)

	Nazwa części
1	Przyłącze rur chłodniczych (ciecz)
2	Przyłącze rur chłodniczych (gaz)
3	Przyłącze odprowadzenia skroplin
4	Podłączenie zasilania
5	Wylot powietrza
6	Wlot powietrza

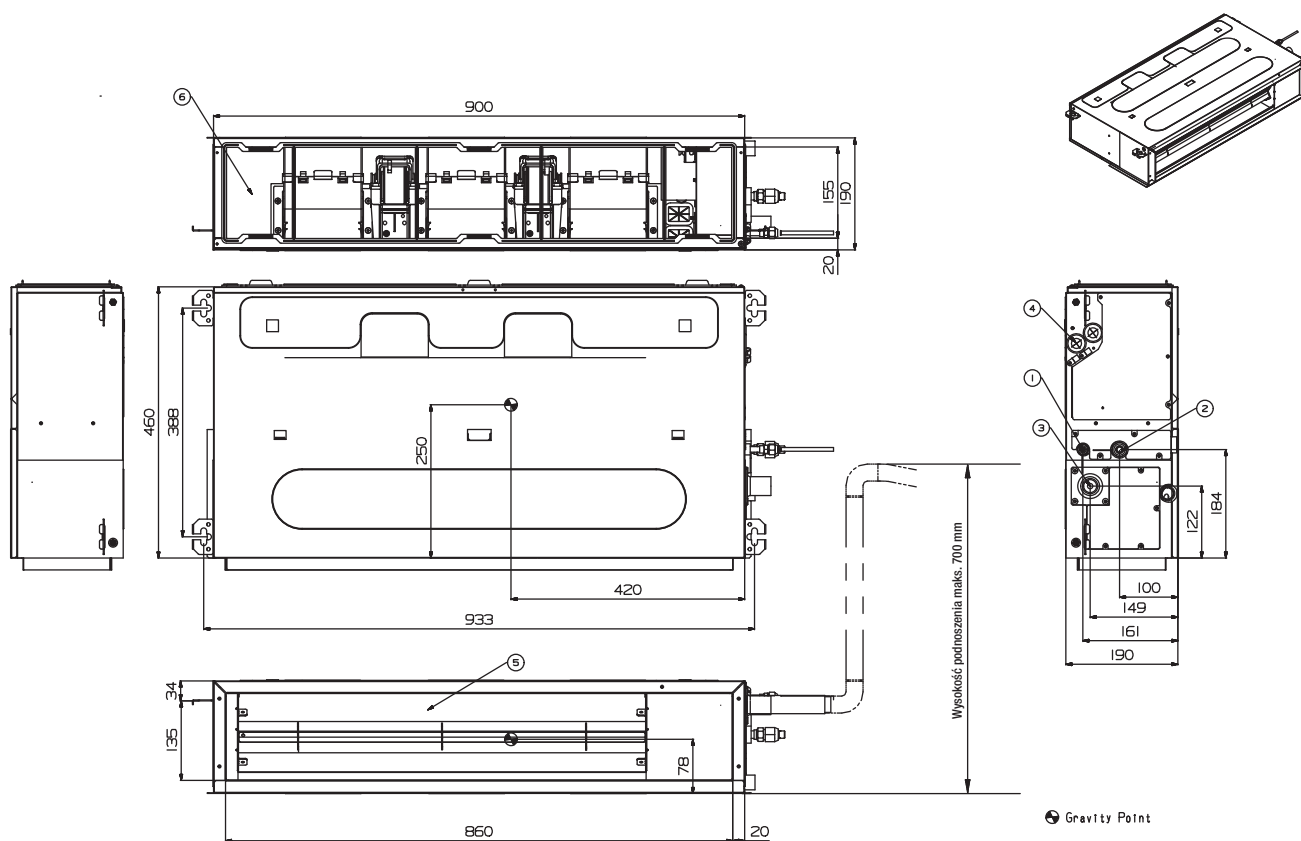

KANAŁOWE

H-INVERTER (R32) / NISKI SPRĘŻ

UL18FH.N30

(Jednostki : mm)

	Nazwa części
1	Przyłącze rur chłodniczych (ciecz)
2	Przyłącze rur chłodniczych (gaz)
3	Przyłącze odprowadzenia skroplin
4	Podłączenie zasilania
5	Wylot powietrza
6	Wlot powietrza

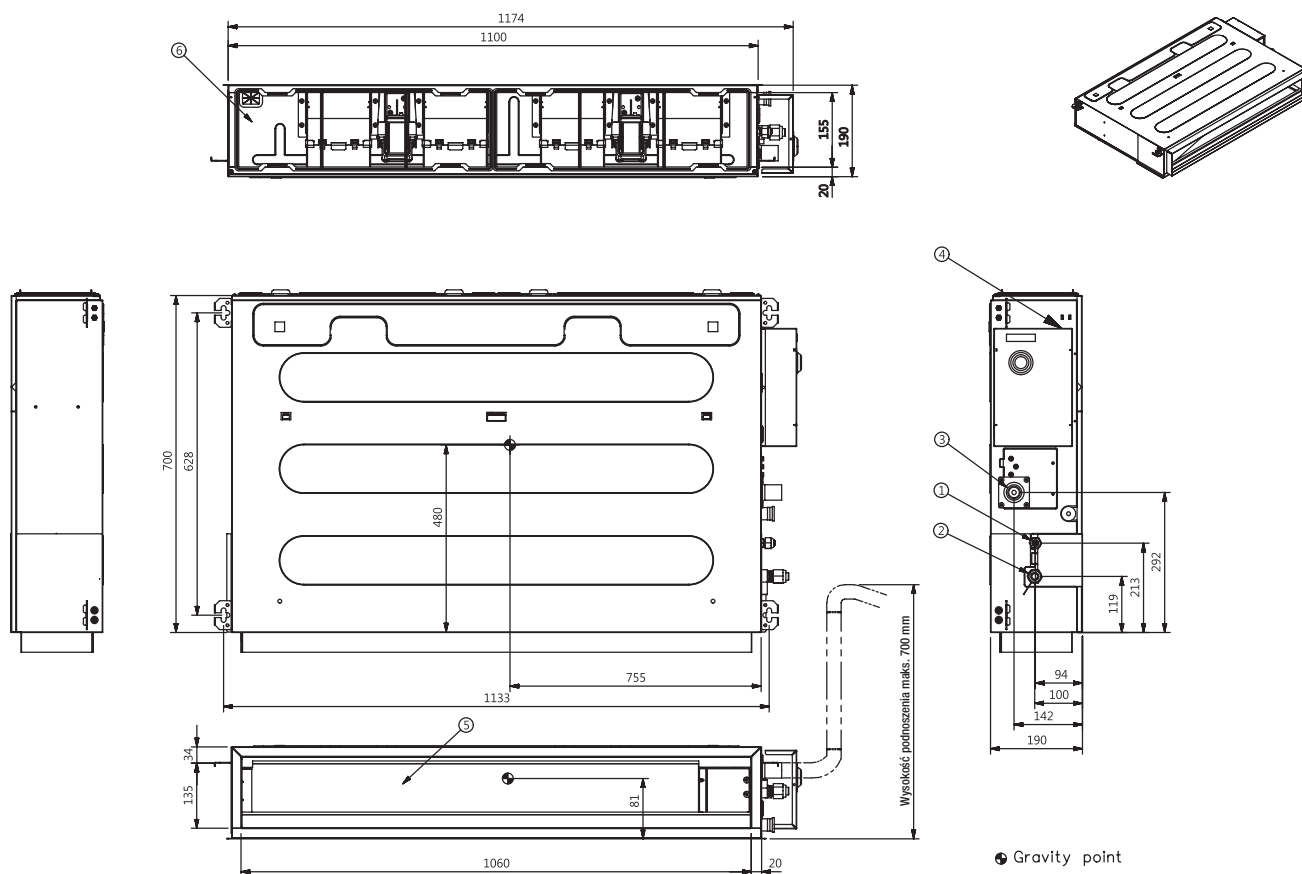

KANAŁOWE

STANDARD / COMPACT INVERTER (R32) / ŚREDNI SPRĘŻ

CM18F.N10 / CM24F.N10 / UM30F.N10

(Jednostki : mm)

	Nazwa części
1	Przyłącze gazowe
2	Przyłącze cieczowe
3	Przyłącze skroplin
4	Otwór na przewody zasilania i komunikacji
5	Otwór na przewód sterownika
6	Wlot powietrza
7	Wylot powietrza
8	Filtr powietrza
9	Pokrywa otworu kontrolnego

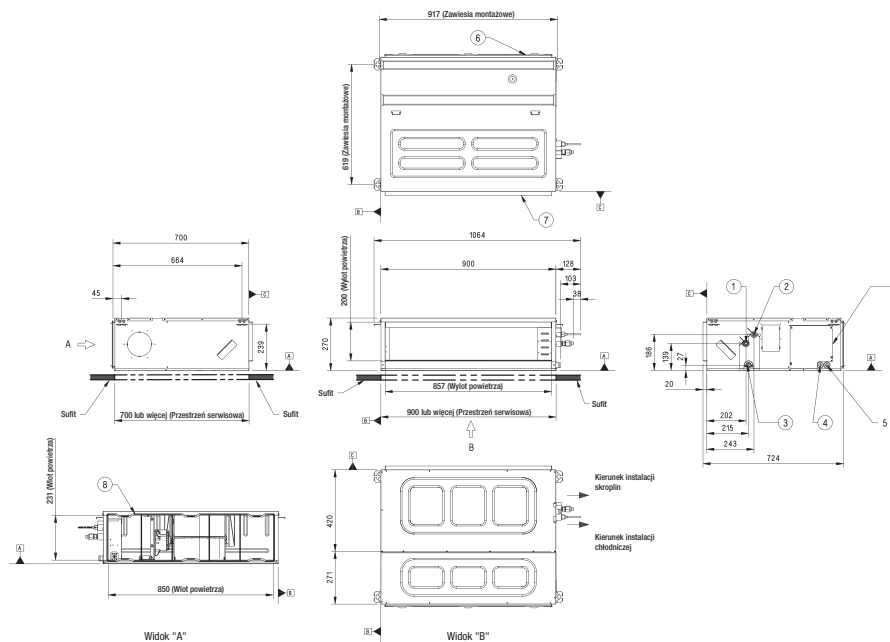

UM36F.N20

(Jednostki : mm)

	Nazwa części
1	Liquid Pipe Connection
2	Gas Pipe Connection
3	Drain Pipe Connection
4	Power Supply Connection
5	Air Discharge
6	Air Suction

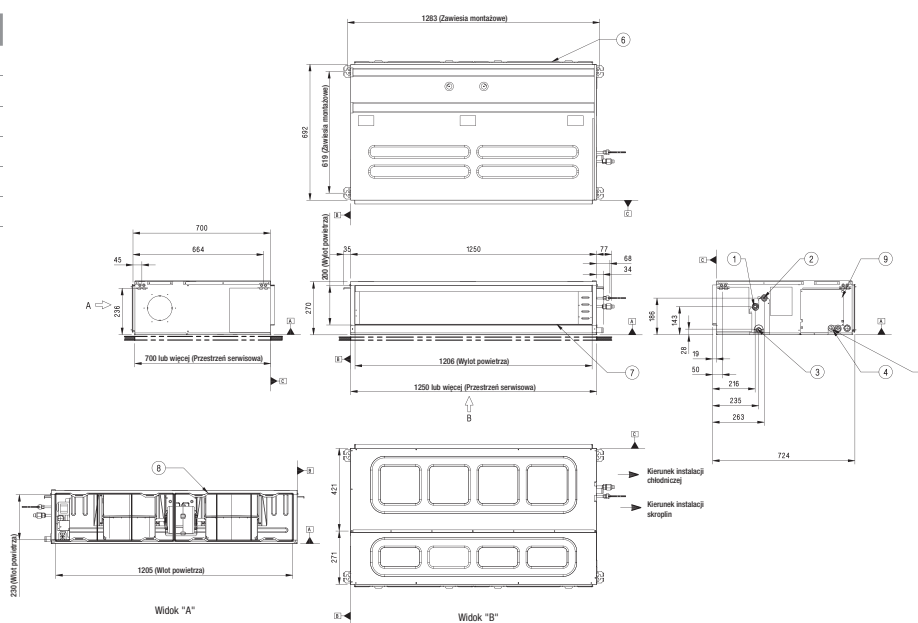

KANAŁOWE

STANDARD INVERTER (R32) / NISKI SPRĘŻ

UM42F.N20

(Jednostki : mm)

	Nazwa części
1	Przyłącze rur chłodniczych (ciecz)
2	Przyłącze rur chłodniczych (gaz)
3	Przyłącze odprowadzenia skroplin
4	Podłączenie zasilania
5	Wylot powietrza
6	Wlot powietrza

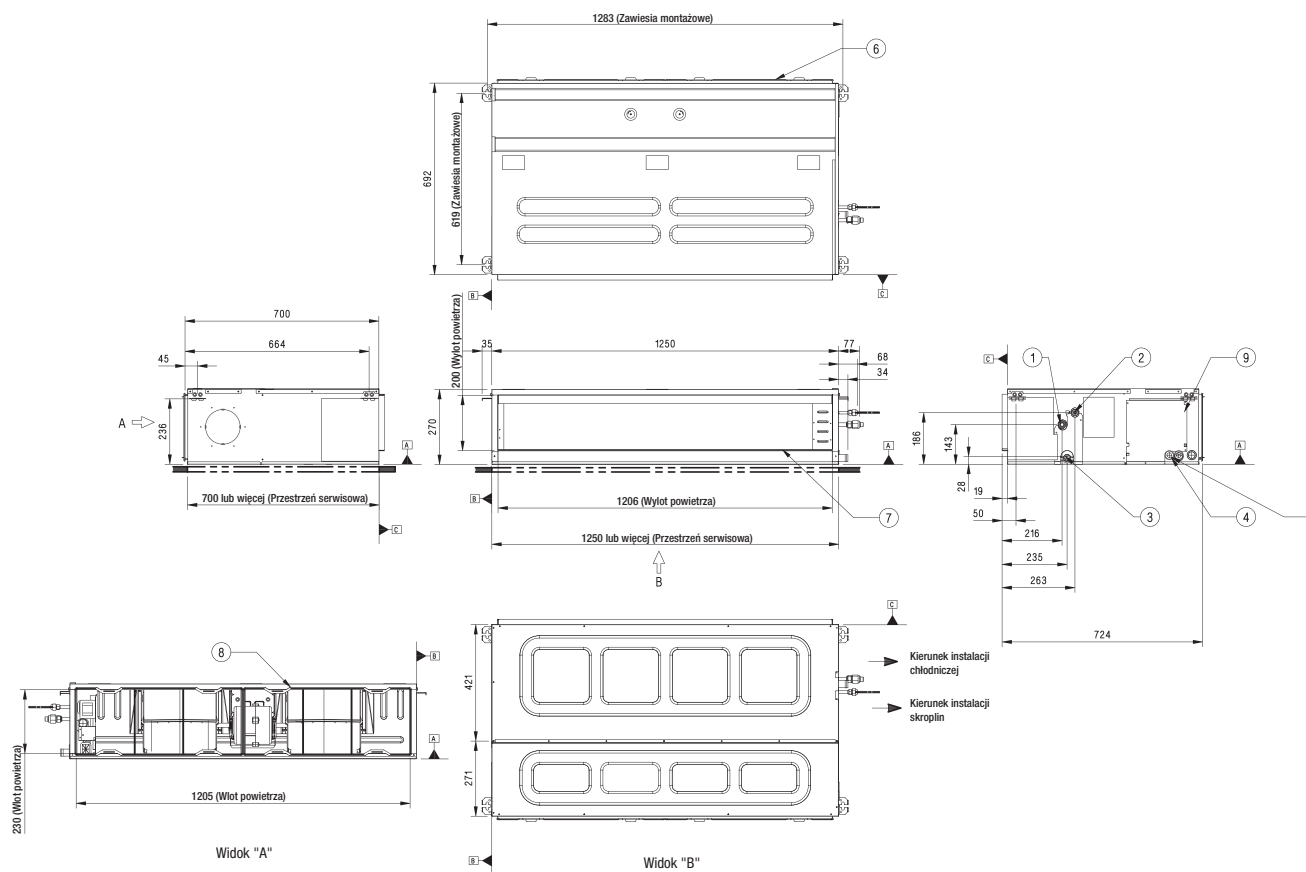

KANAŁOWE

STANDARD INVERTER (R32) / ŚREDNI SPRĘŻ

UM48F.N30 / UM60F.N30

(Jednostki : mm)

	Nazwa części
1	Przyłącze gazowe
2	Przyłącze cieczowe
3	Przyłącze skroplin
4	Otwór na przewody zasilania i komunikacji
5	Otwór na przewód sterownika
6	Włot powietrza
7	Wylot powietrza
8	Filtr powietrza
9	Pokrywa otworu kontrolnego

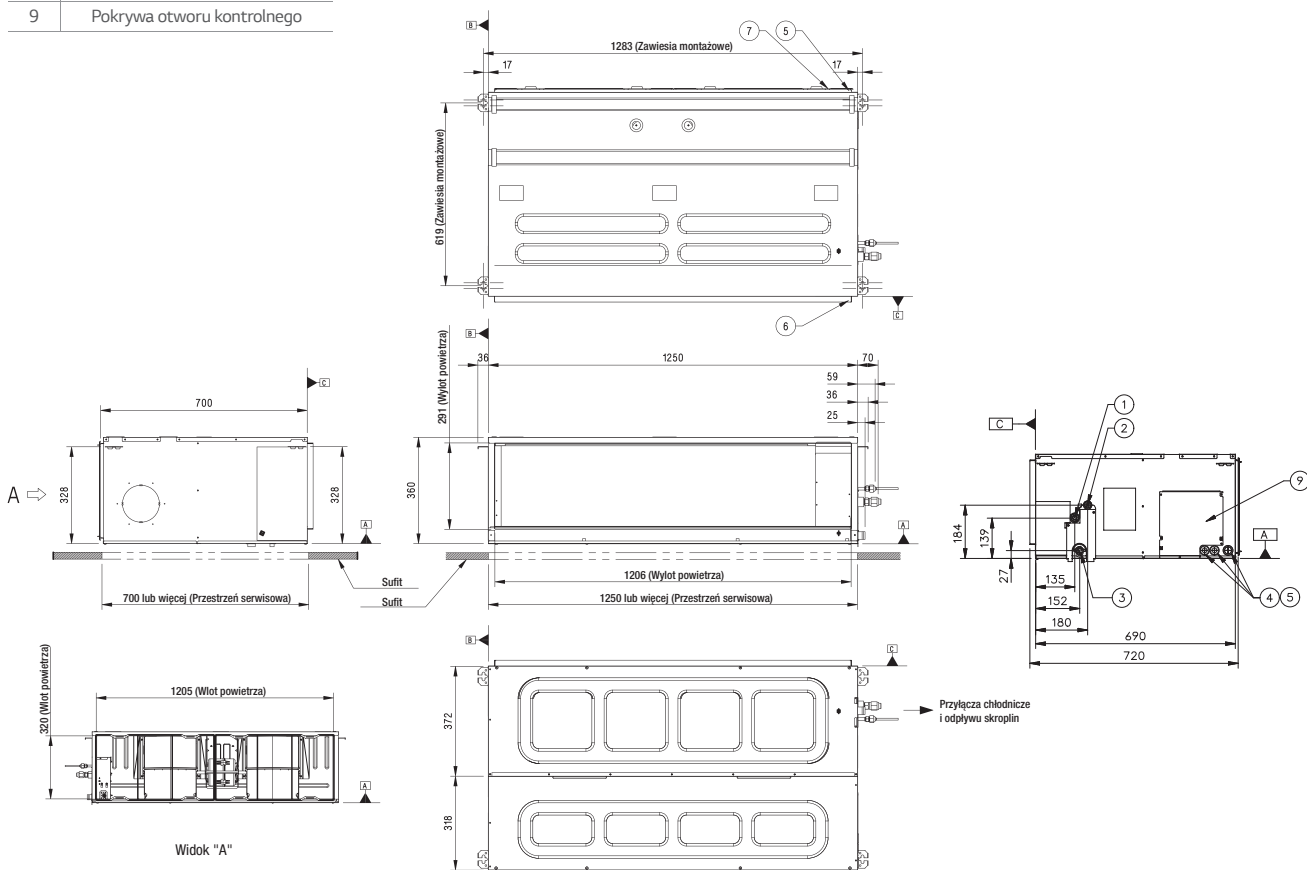

KANAŁOWE

STANDARD INVERTER (R32) / NISKI SPRĘŻ

CL09F.N50 / CL12F.N50

(Jednostki : mm)

	Nazwa części
1	Przyłącze rur chłodniczych (ciecz)
2	Przyłącze rur chłodniczych (gaz)
3	Przyłącze odprowadzenia skroplin
4	Podłączenie zasilania
5	Wylot powietrza
6	Wlot powietrza

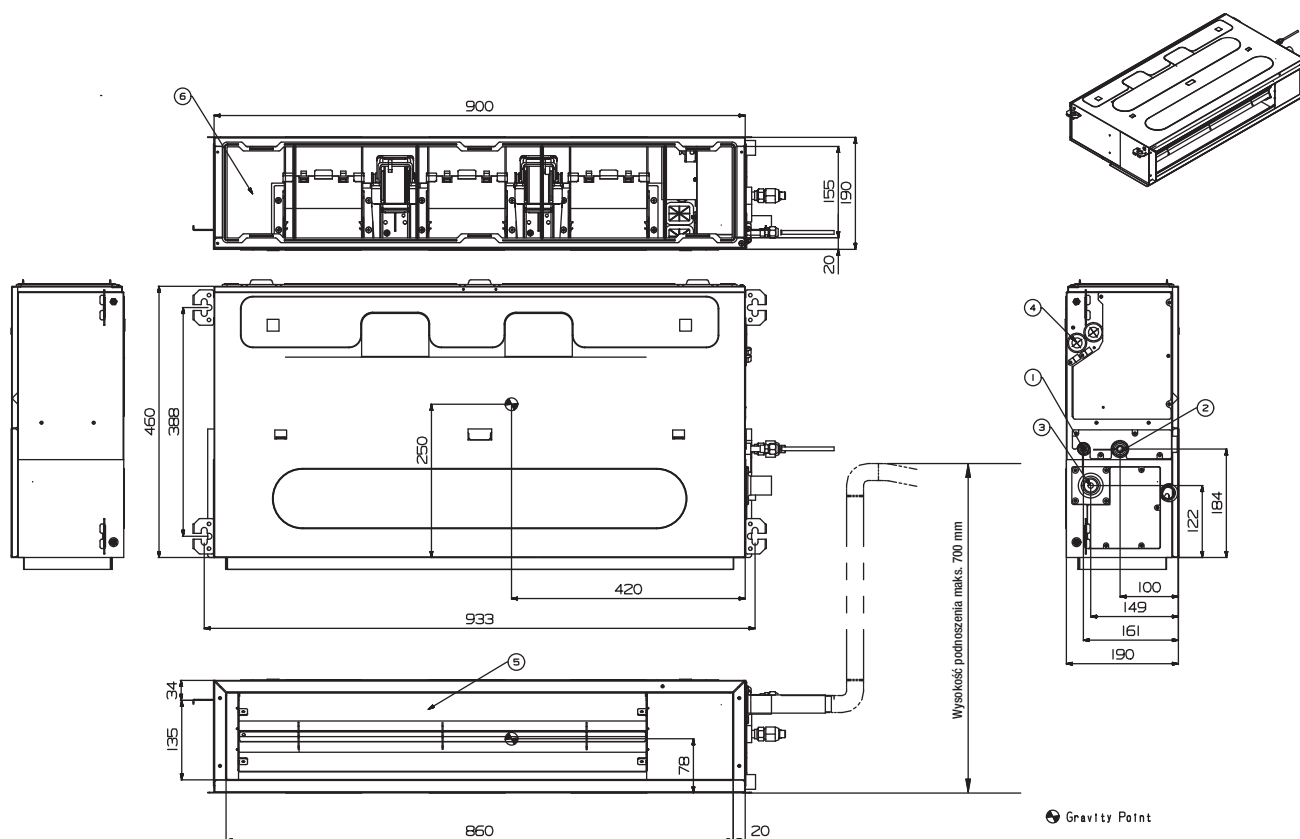

KANAŁOWE

STANDARD / COMPACT INVERTER (R32) / NISKI SPRĘŻ

CL18F.N60

(Jednostki : mm)

	Nazwa części
1	Przyłącze rur chłodniczych (ciecz)
2	Przyłącze rur chłodniczych (gaz)
3	Przyłącze odprowadzenia skroplin
4	Podłączenie zasilania
5	Wylot powietrza
6	Wlot powietrza

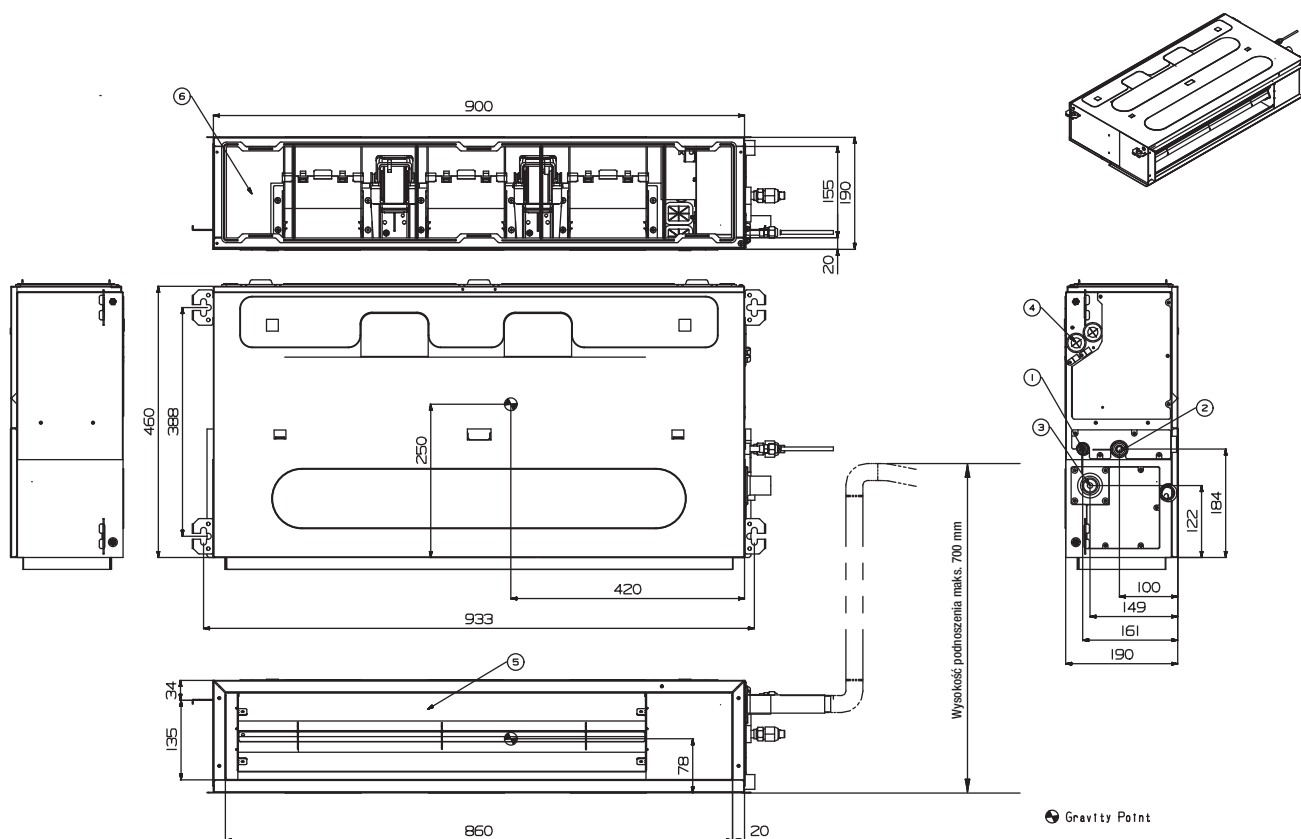

KANAŁOWE

STANDARD / COMPACT INVERTER (R32) / NISKI SPRĘŻ

CL24F.N30

(Jednostki : mm)

	Nazwa części
1	Przyłącze rur chłodniczych (ciecz)
2	Przyłącze rur chłodniczych (gaz)
3	Przyłącze odprowadzenia skroplin
4	Podłączenie zasilania
5	Wylot powietrza
6	Wlot powietrza

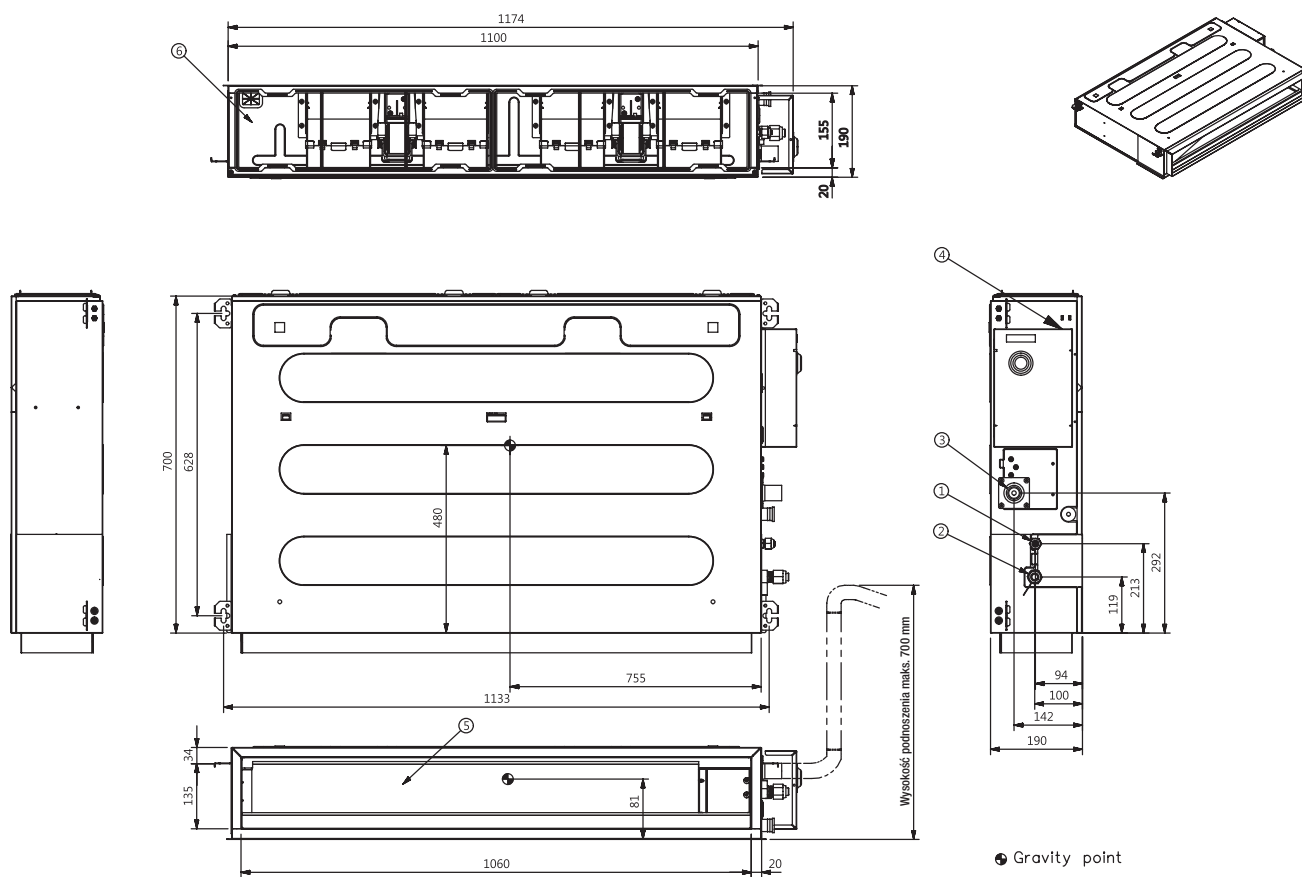

KANAŁOWE

STANDARD INVERTER (R410A) / WYSOKI SPRĘŻ

UB70.N94 / UB85.N94

(Jednostki : mm)

	Nazwa części
1	Kołnierz montażowy wlotu powietrza
2	Kołnierz montażowy wylotu powietrza
3	Skrzynka sterująca
4	Przyłącze rur chłodniczych (gaz)
5	Przyłącze rur chłodniczych (ciecz)
6	Przyłącze odprowadzenia skroplin
7	Pompka skroplin (opcja)

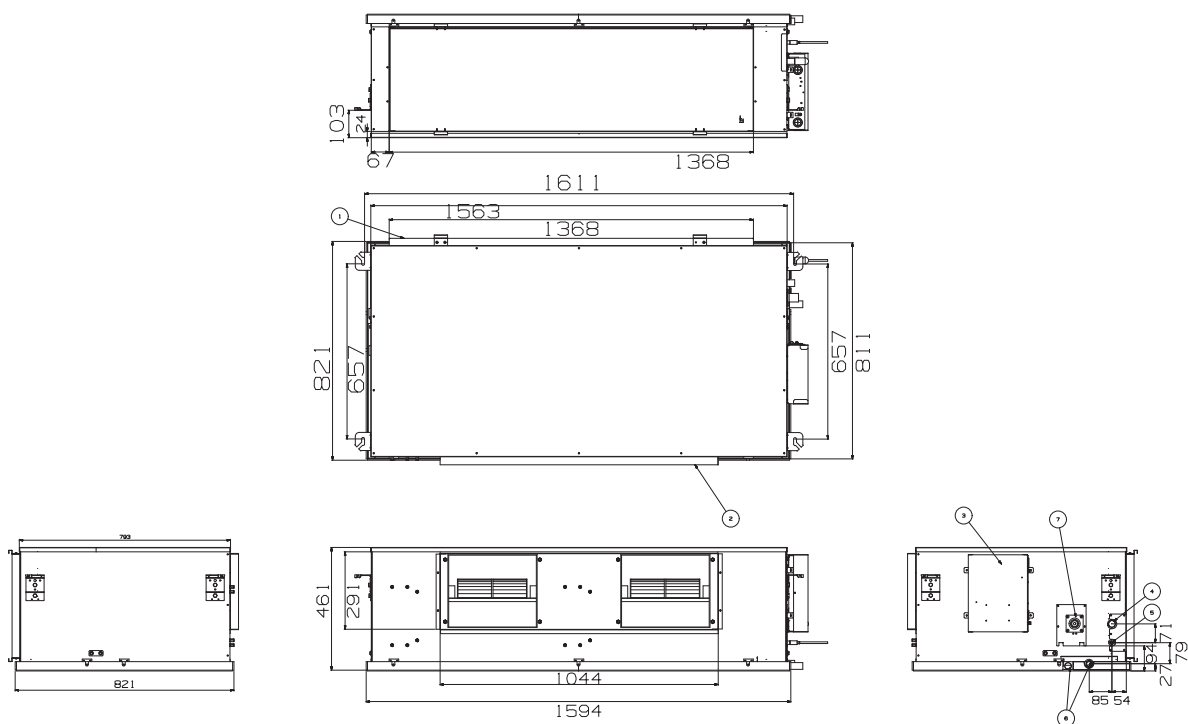

PODSTROPOWE

H-INVERTER (R32)

UV18FH.N10

(Jednostki : mm)

	Nazwa części
1	Wlot powietrza
2	Wylot powietrza
3	Odbiornik podczewieni
4	Otwór na instalację skroplin
5	Otwór na przewody chłodnicze i elektryczne
6	Przyłącze rur chłodniczych (gaz)
7	Przyłącze rur chłodniczych (ciecz)

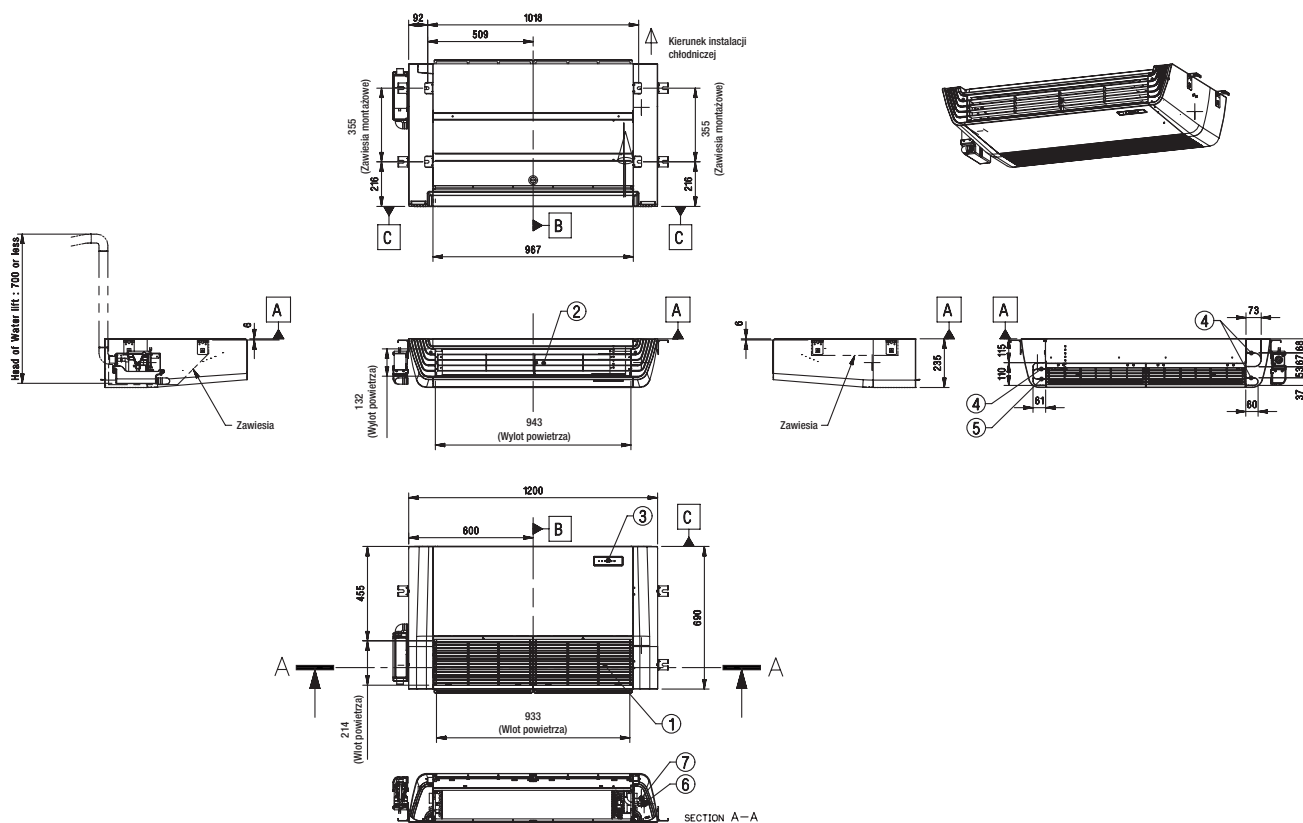

PODSTROPOWE

H-INVERTER (R32)

UV24FH.N20 / UV30FH.N20 / UV36FH.N20 / UV42FH.N20

(Jednostki : mm)

	Nazwa części
1	Wlot powietrza
2	Wylot powietrza
3	Odbiornik podczerwieni
4	Otwór na instalację skroplin
5	Otwór na przewody chłodnicze i elektryczne
6	Przyłącze rur chłodniczych (gaz)
7	Przyłącze rur chłodniczych (ciecz)

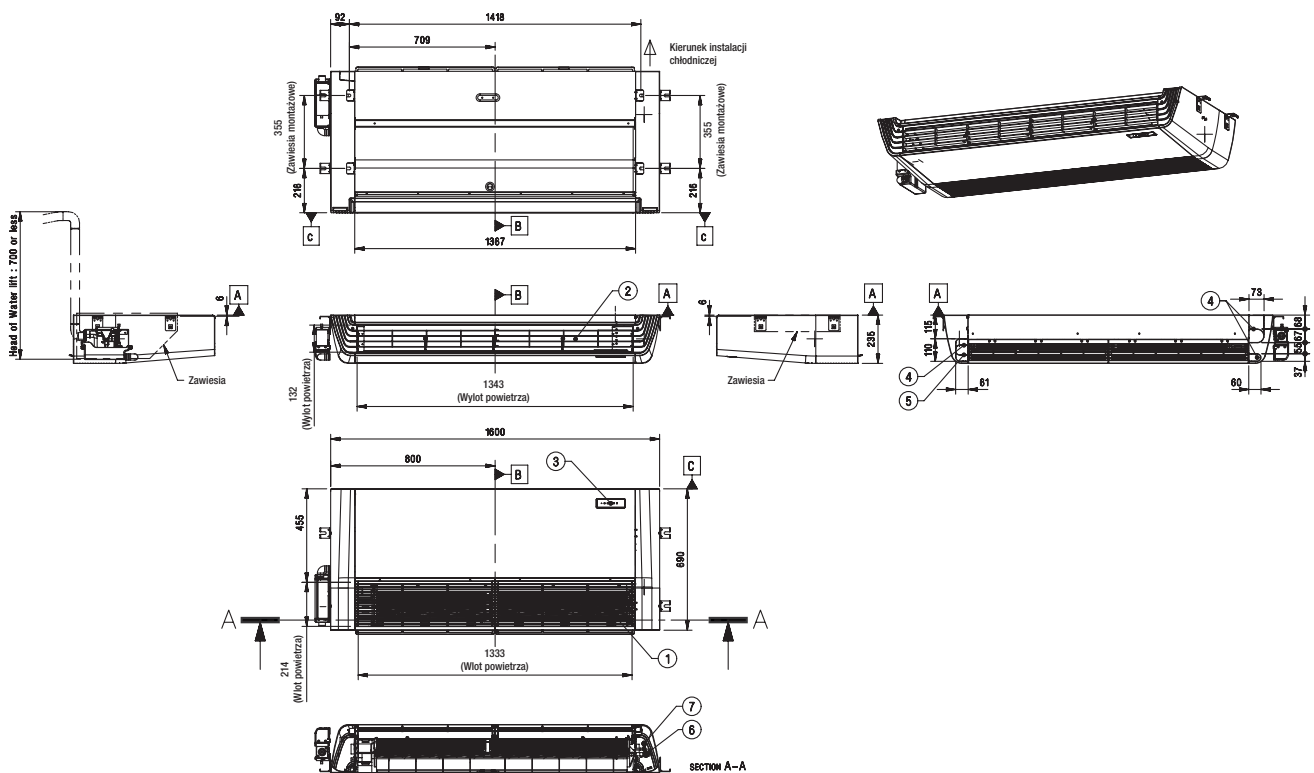

PODSTROPOWE

STANDARD / COMPACT INVERTER (R32)

UV18F.N10 / UV24F.N10 / UV30F.N10

(Jednostki : mm)

	Nazwa części
1	Wlot powietrza
2	Wylot powietrza
3	Odbiornik podczerwieni
4	Otwór na instalację skroplin
5	Otwór na przewody chłodnicze i elektryczne
6	Przyłącze rur chłodniczych (gaz)
7	Przyłącze rur chłodniczych (ciecz)

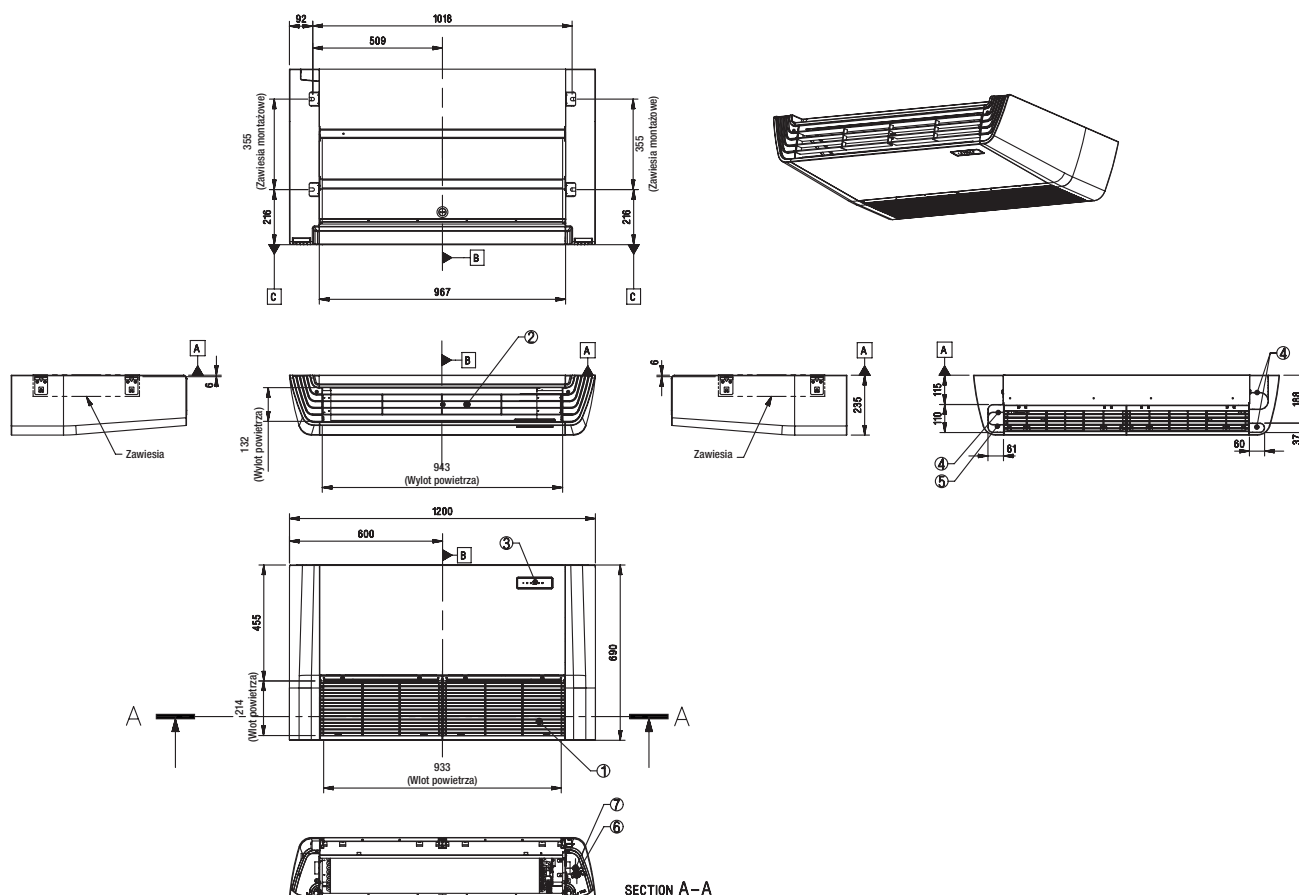

PODSTROPOWE

STANDARD INVERTER (R32)

UV36F.N20 / UV42F.N20 / UV48F.N20 / UV60F.N20

(Jednostki : mm)

	Nazwa części
1	Wlot powietrza
2	Wylot powietrza
3	Odbiornik podczerwieni
4	Otwór na instalację skroplin
5	Otwór na przewody chłodnicze i elektryczne
6	Przyłącze rur chłodniczych (gaz)
7	Przyłącze rur chłodniczych (ciecz)

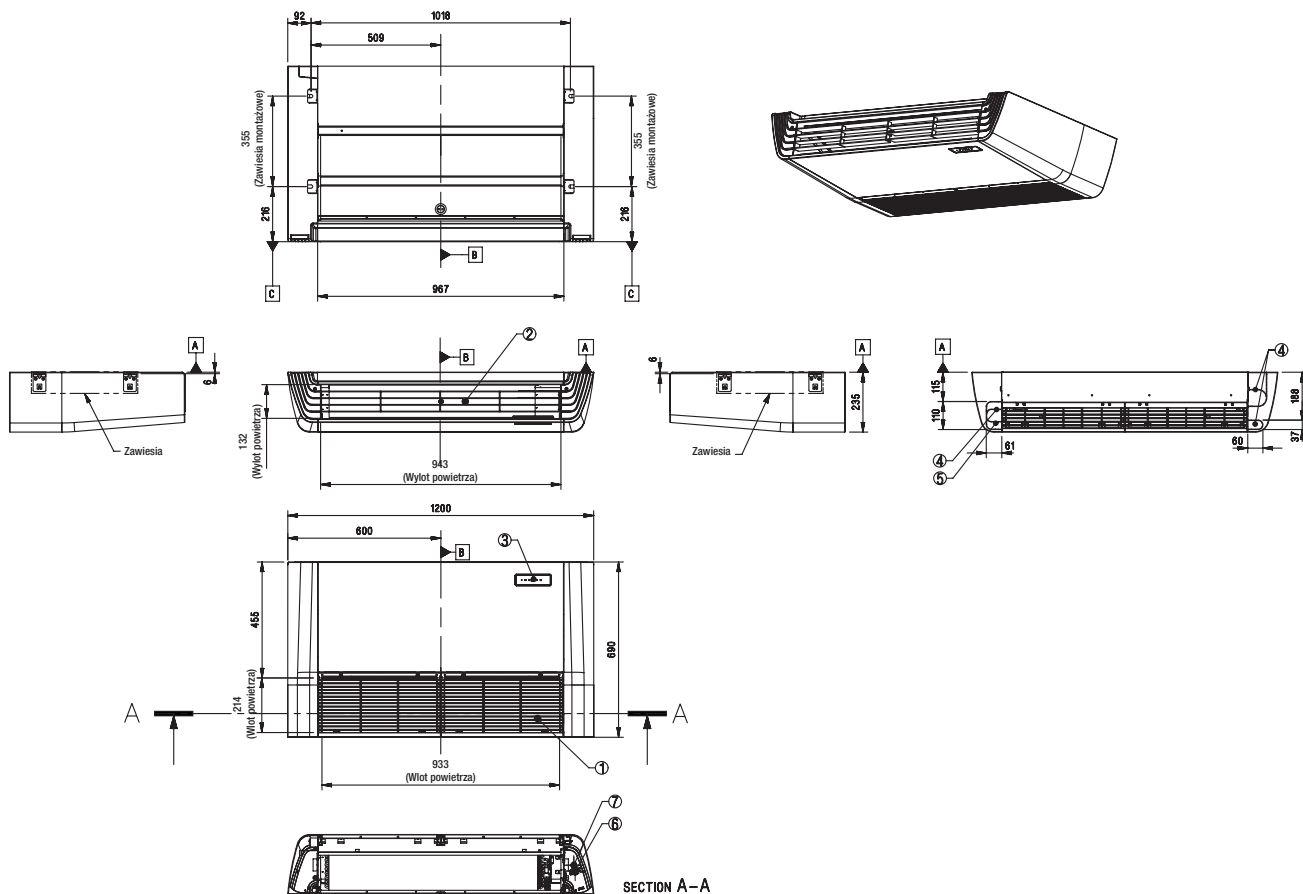

KONSOLE

STANDARD INVERTER (R32)

UQ09.NA0 / UQ12.NA0 / UQ18.NA0

(Jednostki : mm)

	Nazwa części
1	Wlot powietrza
2	Odbiomnik podczerwieni
3	Wylot powietrza
4	Przyłącze rur chłodniczych (gaz)
5	Przyłącze rur chłodniczych (ciecz)
6	Otwór na instalację skroplin
7	Otwór na przewody chłodnicze, skropliny, elektryczne
8	Płyta montażowa
9	Listwa zaciskowa do zasilania i komunikacji

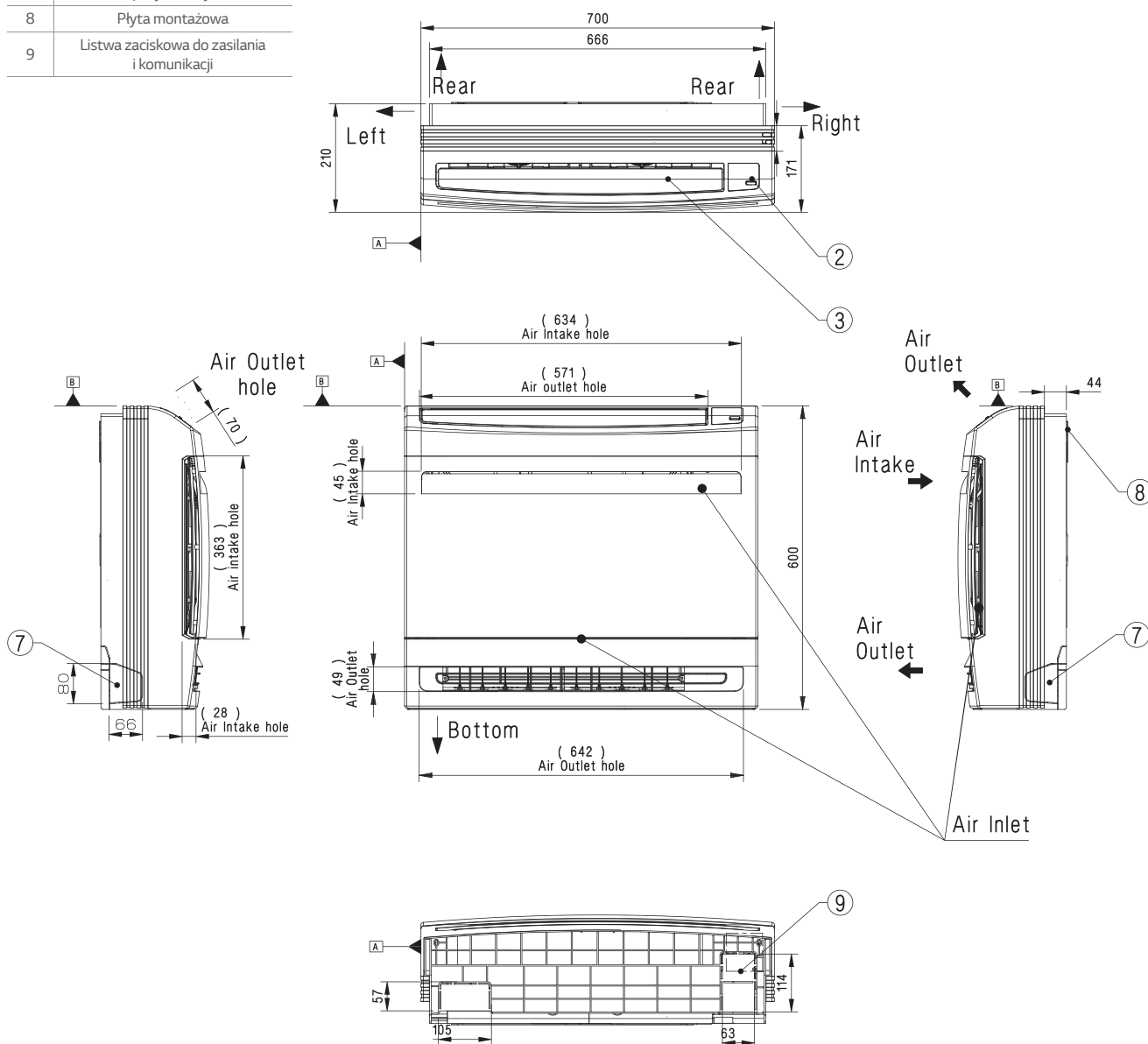

ŚCIENNE

STANDARD / COMPACT INVERTER (R32)

US30F.NR0 / US36F.NR0

(Jednostki : mm)

	Nazwa części
1	Otwór na przewody chłodnicze, skropliny, elektryczne
2	Płyta montażowa
3	Otwór na instalację skroplin
4	Listwa zaciskowa do zasilania i komunikacji
5	Wyświetlacz i odbiornik podczerwieni
6	Panel dekoracyjny

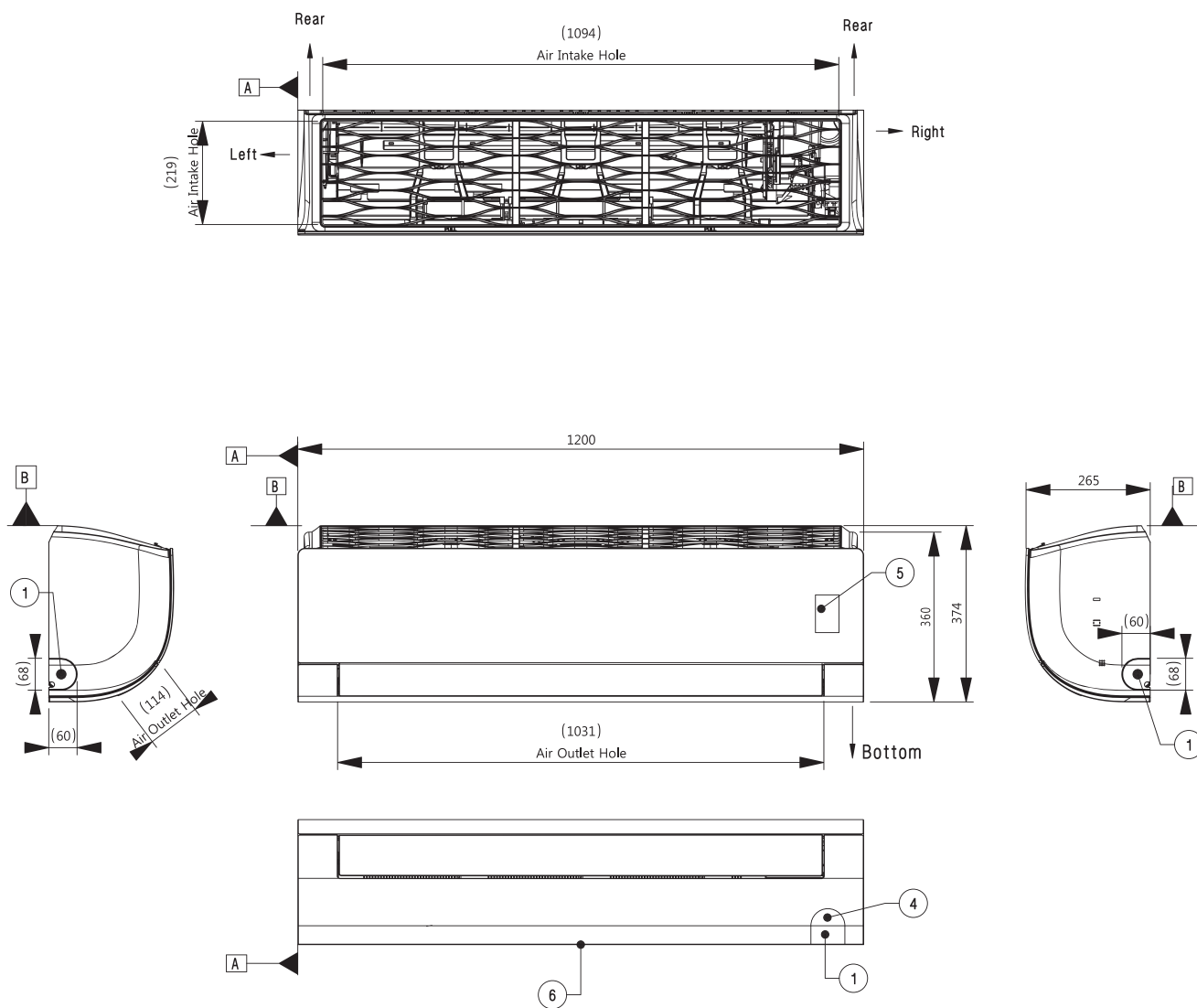

UNIWERSALNE JEDNOSTKI ZEWNĘTRZNE

HIGH / STANDARD / COMPACT INVERTER (R32)

UUA1.ULO

(Jednostki : mm)

	Nazwa części
1	Wylot powietrza
2	Pokrywa sterowania i zaworu serwisowego
3	Podłączenie przewodów zasilających i sterujących połączenie kablowe
4	Przyłącze rur chłodniczych (gaz)
5	Przyłącze rur chłodniczych (ciecz)
6	Otwór do przeprowadzenia okablowania zasilającego i sterującego
7	Otwór do przeprowadzenia rur chłodniczych
8	Uchwyt
9	Pokrywa czujnika temperatury powietrza zewnętrznego

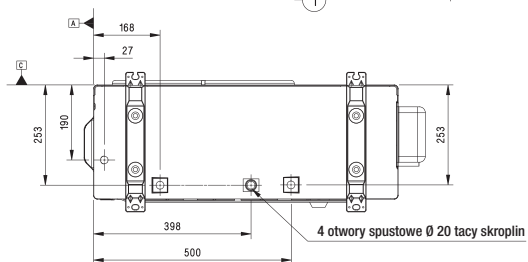
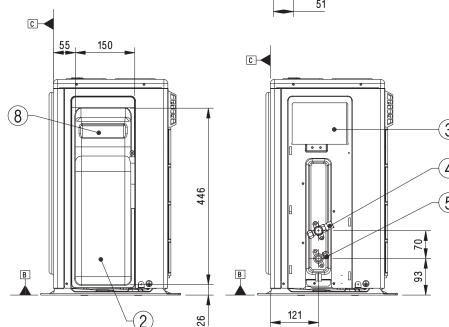
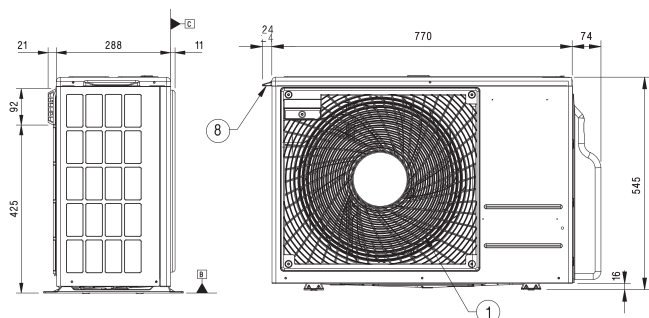
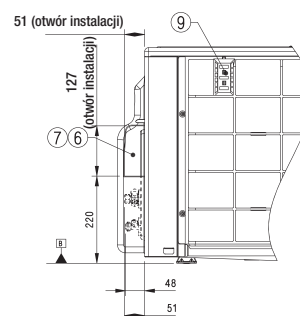
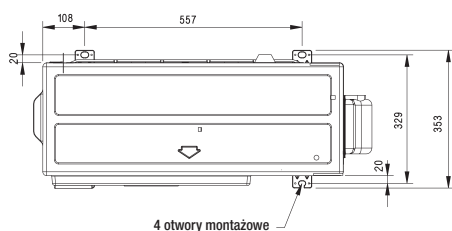
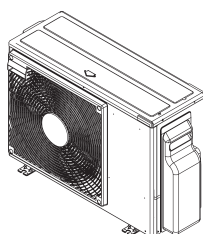

UNIWERSALNE JEDNOSTKI ZEWNĘTRZNE

HIGH / STANDARD / COMPACT INVERTER (R32)

UUB1.U20

(Jednostki : mm)

	Nazwa części
1	Wylot powietrza
2	Pokrywa sterowania i zaworu serwisowego
3	Podłączenie przewodów zasilających i sterujących połączenie kablowe
4	Przyłącze rur chłodniczych (gaz)
5	Przyłącze rur chłodniczych (ciecz)
6	Uchwyt
7	Pokrywa czujnika temperatury powietrza zewnętrznego

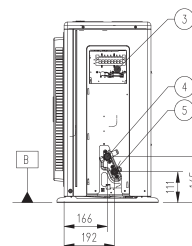
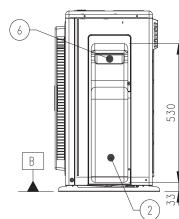
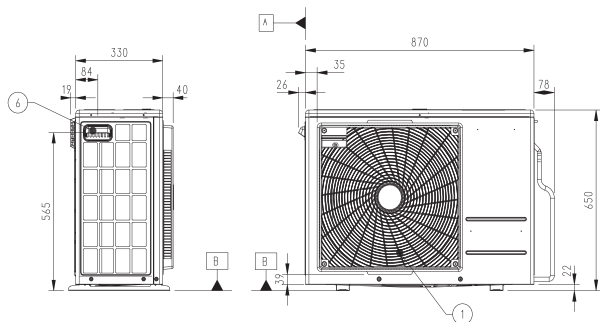
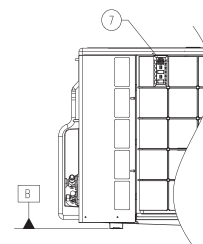
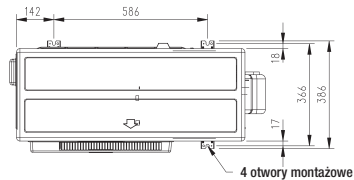
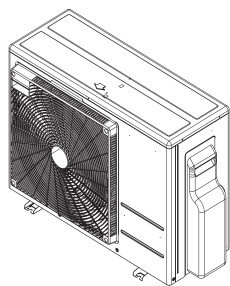

Widok boczny (bez pokrywy)

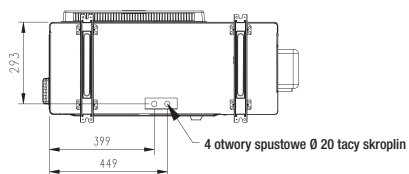

UNIWERSALNE JEDNOSTKI ZEWNĘTRZNE

HIGH / STANDARD / COMPACT INVERTER (R32)

UUC1.U40

(Jednostki : mm)

	Nazwa części
1	Wlot powietrza
2	Otwór na przewody zasilania i komunikacji
3	Przyłącze gazowe
4	Przyłącze cieczowe
5	Uchwyt
6	Otwór na przyłącze chłodnicze (przód)
7	Otwór na przyłącze chłodnicze (bok)
8	Otwór na przyłącze chłodnicze (tył)

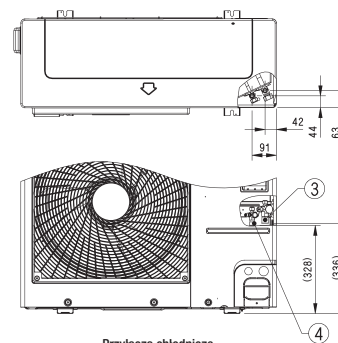
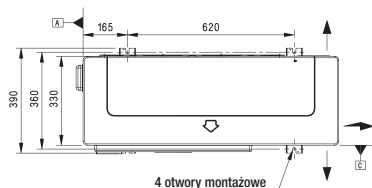
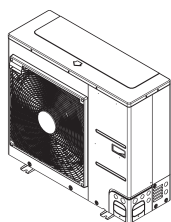

Przyłącza chłodnicze

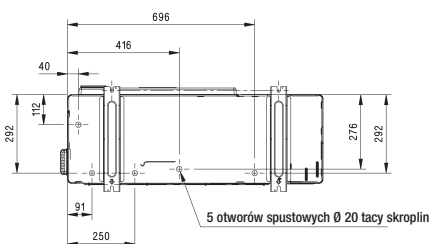
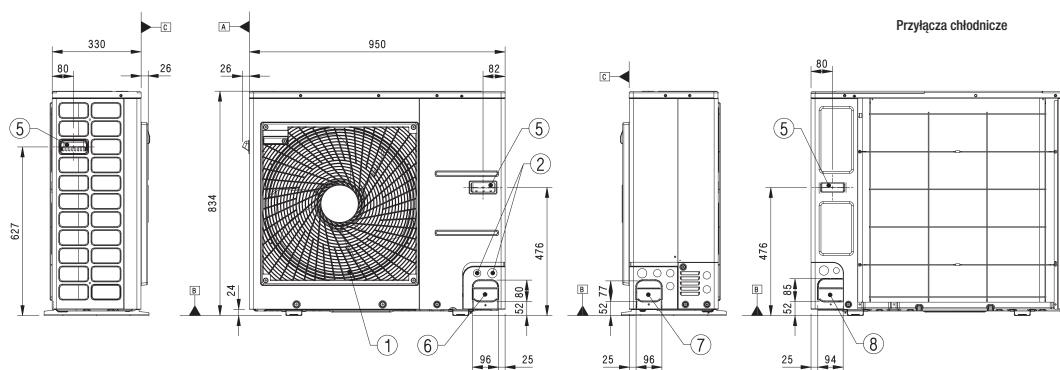

UNIWERSALNE JEDNOSTKI ZEWNĘTRZNE

HIGH / STANDARD INVERTER (R32)

UUD1.U30 / UUD3.U30

(Jednostki : mm)

	Nazwa części
1	Wlot powietrza
2	Otwór na przewody zasilania i komunikacji
3	Przyłącze gazowe
4	Przyłącze cieczone
5	Uchwyt
6	Otwór na przyłącze chłodnicze (przód)
7	Otwór na przyłącze chłodnicze (bok)
8	Otwór na przyłącze chłodnicze (tył)

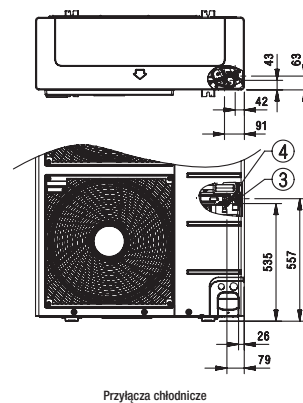
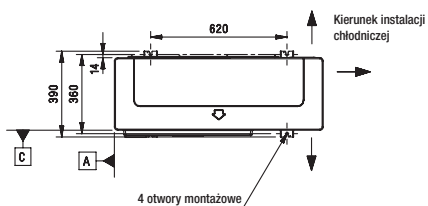
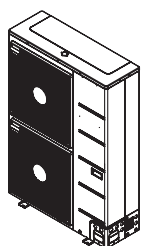

Przyłącza chłodnicze

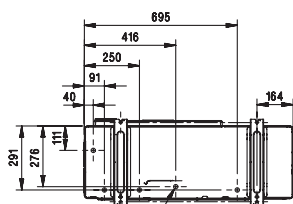
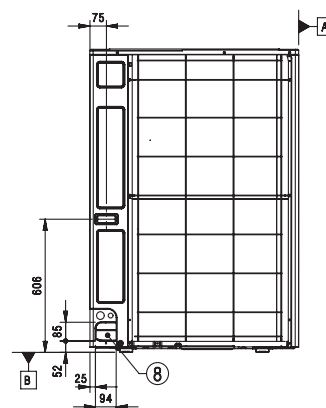
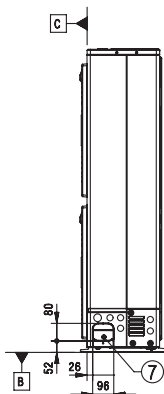
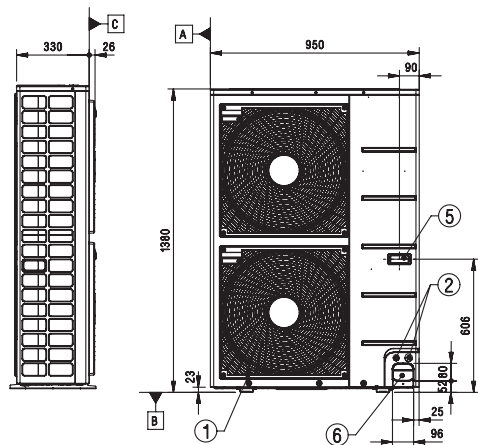

5 otworów spustowych Ø 20 tacy skroplin

UNIWERSALNE JEDNOSTKI ZEWNĘTRZNE

STANDARD INVERTER (R410A)

UU48WR.U30 / UU49WR.U30

KOMERCYJNE

SINGLE SPLIT

(Jednostki : mm)

	Nazwa części
1	Wlot powietrza
2	Otwór na przewody zasilania i komunikacji
3	Przyłącze gazowe
4	Przyłącze cieczowe
5	Uchwyt
6	Otwór na przyłącze chłodnicze (przód)
7	Otwór na przyłącze chłodnicze (bok)
8	Otwór na przyłącze chłodnicze (tył)

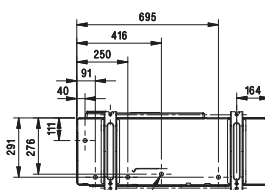
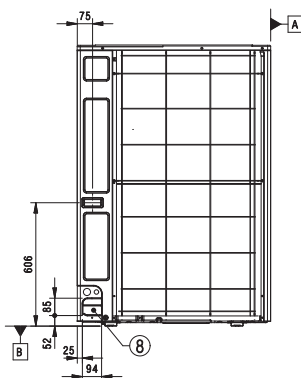
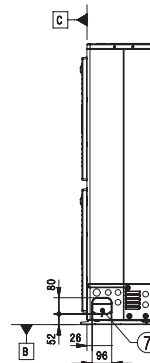
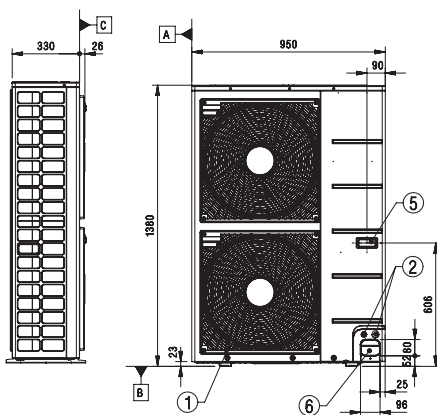
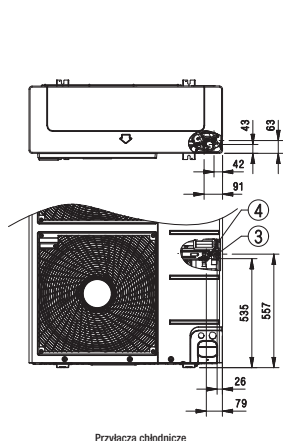
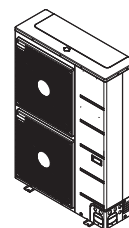
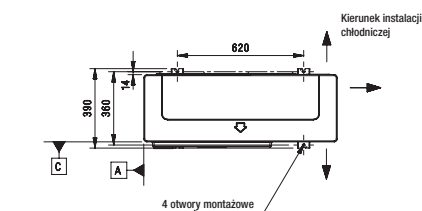

UNIWERSALNE JEDNOSTKI ZEWNĘTRZNE

STANDARD INVERTER (R410A)

UU70W.U34

(Jednostki : mm)

	Nazwa części
1	Kratka wylotu powietrza
2	Przyłącze rur chłodniczych (gaz)
3	Przyłącze rur chłodniczych (ciecz)
4	Przewody zasilania i sterowania

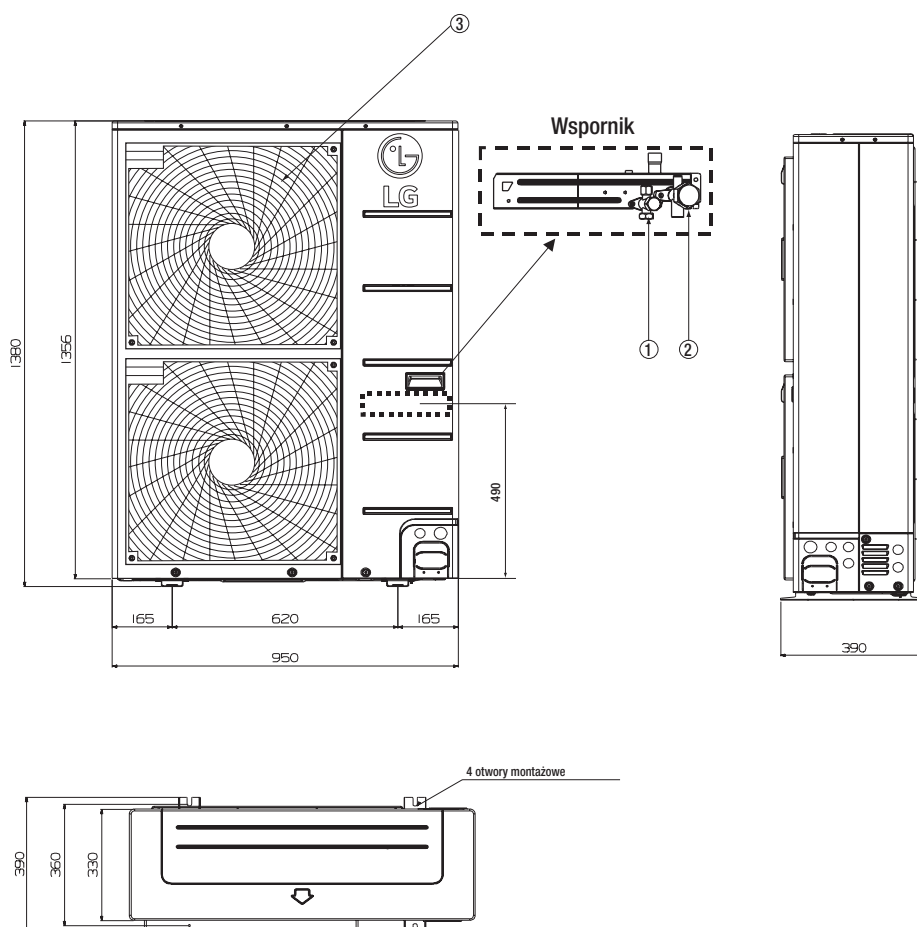

UNIWERSALNE JEDNOSTKI ZEWNĘTRZNE

STANDARD INVERTER (R410A)

UU85W.U74

(Jednostki : mm)

	Nazwa części
1	Przyłącze gazowe
2	Przyłącze cieczowe
3	Wlot powietrza
4	Wylot powietrza
5	Otwór odprowadzenia skroplin
6	Otwór do przeprowadzenia okablowania zasilającego i sterującego
7	Otwór do przeprowadzenia okablowania zasilającego i sterującego
8	Otwór do przeprowadzenia okablowania zasilającego i sterującego

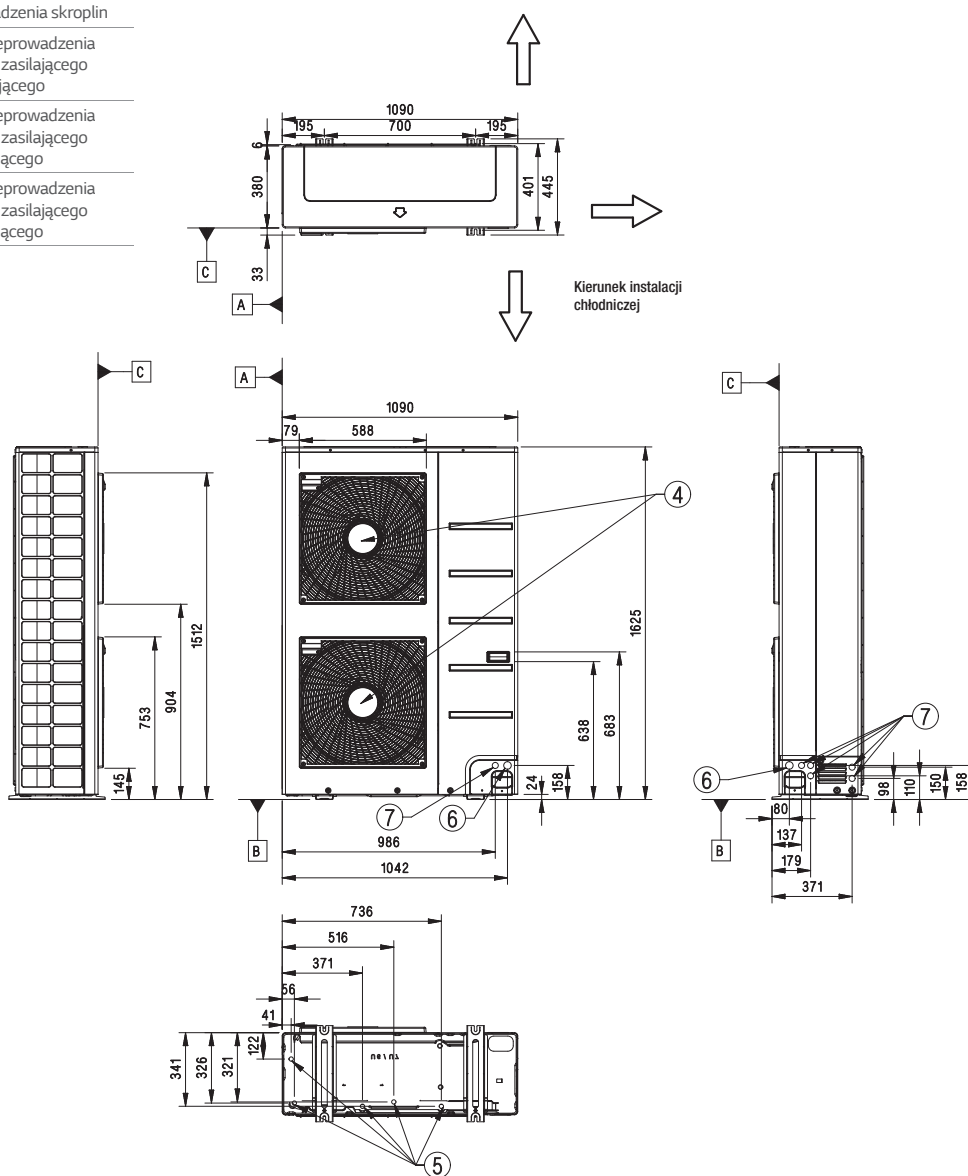



LG Electronics Polska

BIURA:

BIURO GŁÓWNE

LG Electronics Polska Sp. z o.o.
02-675 Warszawa, ul. Wotoska 22
tel. (22) 48 17 100
klimatyzacja@lge.pl
www.strefaklimatyzacji.pl

Akademia Klimatyzacji LG

02-285 Warszawa
ul. Szyszkowa 20
tel. (22) 48 17 420
klimatyzacja-warszawa@lge.pl

Oddział i Akademia Gdynia

81-300 Gdynia,
ul. Sportowa 8
tel. (58) 73 16 410-412
klimatyzacja-gdynia@lge.pl

Oddział i Akademia Katowice

40-028 Katowice
ul. Sowińskiego 46
(Millenium Plaza)
tel. (32) 621 04 33
klimatyzacja-katowice@lge.pl

Oddział Poznań

61-101 Poznań
ul. Arcybiskupa Baraniaka 88B
Malta Office Park, Budynek C
klimatyzacja-poznan@lge.pl

Oddział i Akademia Wrocław

55-040 Kobierzyce
Bielany Wrocławskie
ul. Szwedzka 5A
tel. (71) 73 44 401-403
klimatyzacja-wroclaw@lge.pl

Dystrybutor